

# Installation Instructions for W10606694 L.P. (Propane and Butane) Gas Conversion Kit

## Converting 20,000 BTU/hr Gas Burners from Natural Gas to Liquefied Petroleum (Bottled Gas)

### Parts included in Kit:

- 1 Instruction Sheet
- 1 Blocking Pin
- 1 Orifice, Burner-Butane No. .049
- 1 Orifice, Burner-Propane No. 55
- 1 Label, Rating Plate Conversion (English)
- 1 Label, Rating Plate Conversion (French)
- 1 Label, Conversion Record (English)
- 1 Label, Conversion Record (French)
- 1 Label, Burner Baseplate (English/French)

### Tools and Accessories required:

- 1/4" Socket and Ratchet Wrench
- 1/4" Nut Driver
- 5/16" Nut Driver
- Phillips-Head Screwdriver
- T-20 Torx®-head Screwdriver†
- Pliers or Flat-Head Screwdriver

Disassembling the Dryer					
Section	Cabinet Width	Console Location	Front Panel Type	Rated Capacity (cubic feet)	Page
1	29"	Rear	Full	8.8+	2
2	27"	Front	Full	7 to 7.5	4
3	29"	Rear	Full	7 to 7.6	8
4	27"	Rear	Toe Panel	7 to 7.5	9

**Warning:** This conversion kit shall be installed by a qualified service agency in accordance with the manufacturer's instructions and all applicable codes and requirements of the authority having jurisdiction. The information in these instructions must be followed to minimize the risk of fire or explosion or to prevent property damage, personal injury, or death. The qualified service agency is responsible for the proper installation of this kit. The installation is not proper and complete until the operation of the converted appliance is checked as specified in the manufacturer's instructions supplied with this kit.

**NOTE:** A qualified service technician is any person or representative of a company who is experienced or trained in servicing gas equipment and is familiar with necessary precautions.

### Canada Only

THIS CONVERSION KIT SHALL BE CARRIED OUT IN ACCORDANCE WITH THE REQUIREMENTS OF THE PROVINCIAL AUTHORITIES HAVING JURISDICTION AND IN ACCORDANCE WITH THE REQUIREMENTS OF THE CAN-B49.1 AND CAN1-B149.2 INSTALLATION CODE.

**NOTE:** Read these instructions before proceeding.

**IMPORTANT:** The LP Conversion Kit you received is an approved kit for converting your gas dryer from natural to LP propane or butane gas. The kit number shown on the Burner Data Label located on the Burner Base may not match the kit you receive due to kit consolidation.

†® Torx and T-20 are registered trademarks of Acument Intellectual Properties, LLC.

W10740674A

This dryer has been manufactured for use with Natural Gas. Installation of this conversion kit converts the dryer for use with L.P. gas with supply pressure between 8" (203 mm) and 13" (330 mm) water column. If this dryer is converted for use with L.P. gas by means of this kit, the input rating will be 20,000 BTU's per hour, for altitudes up to 10,000 feet (3,048 m). For installations above 2,000 feet (610 m), contact a qualified service agency for derating instructions.

## ⚠ WARNING



### Electrical Shock Hazard

**Disconnect power before servicing.**

**Replace all parts and panels before operating.**

**Failure to do so can result in death or electrical shock.**

## Preparing for Kit Installation

### READ THOROUGHLY AND FOLLOW STEPS

1. Unplug dryer or disconnect power.
2. Turn off gas supply using the shut-off valve that supplies the dryer.
3. Fill out information on the appropriate Conversion Record Label (English or French) and apply in a conspicuous location adjacent to model and serial tag located in the door well. Go to Section 1, 2, or 3, depending on model.

## Disassembling the Dryer

### SECTION 1 – 8.8+ CUBIC FOOT MODELS WITH 29" CABINET, FULL FRONT PANEL, AND REAR CONSOLE

To gain access to inside of dryer:

1. Remove console rear plate and rear shelf plate by removing a total of eight (8) screws. See *Figure 1*.

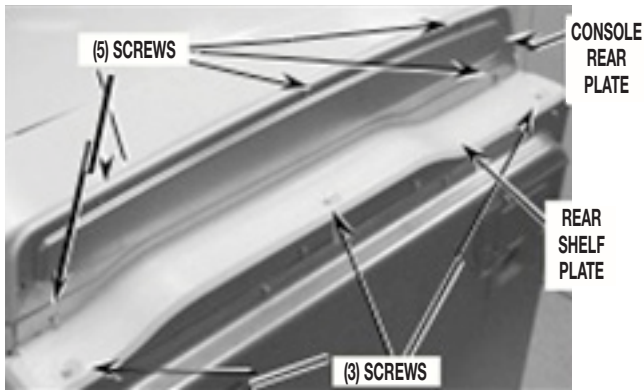

FIGURE 1

2. Remove two (2) screws from the rear of the top. See *Figure 2*. This will allow the top to be slid rearward.



FIGURE 2

3. Disconnect the door switch connector located in the top left front corner of the dryer. See *Figure 3*.



FIGURE 3

4. Remove the front panel and door assembly by removing a total of eleven (11) screws: Four (4) 1/4" hex-head screws along the bottom front, three (3) Phillips-head screws around the door opening, and four (4) T-20 Torx-head screws on the top front panel bracket. See *Figure 4*. Once screws are removed, close the door and lift up the front panel and door assembly to remove.

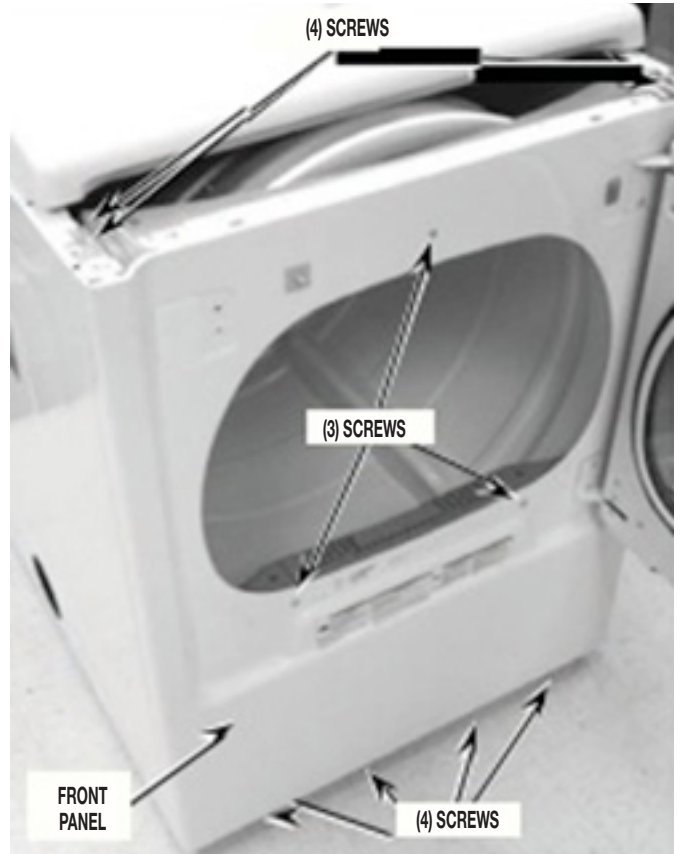

FIGURE 4

5. Disconnect the drum light connector located in the top left front corner of the dryer. See *Figure 5*.

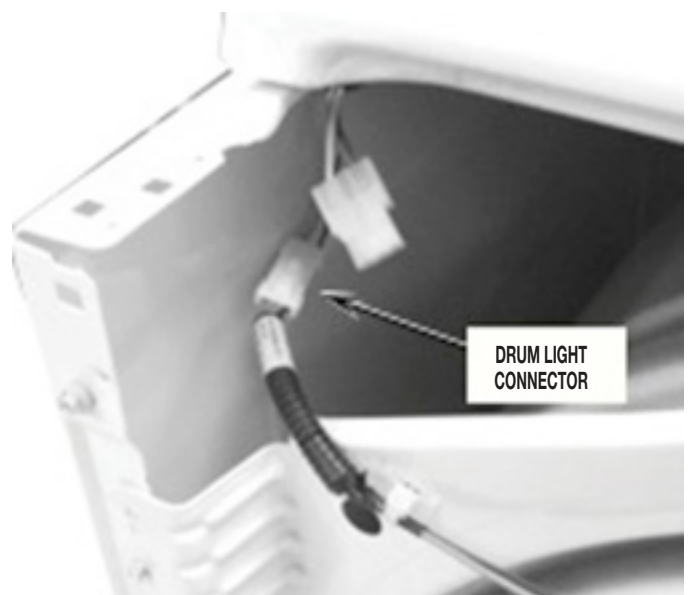

FIGURE 5

6. Disconnect moisture strip connector located in lower right front corner of the dryer. See *Figure 6*.
7. Remove the two (2) lower lint duct screws. See *Figure 6*.

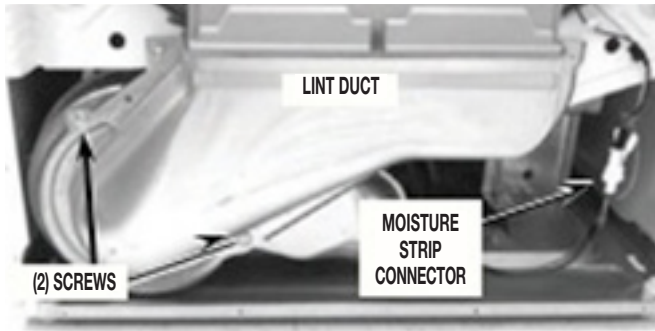

FIGURE 6

8. Remove the four (4) screws from the two side edges of the front bulkhead. See *Figure 7*.



FIGURE 7

9. Remove the front bulkhead and lint duct assembly by lifting it off the two (2) front hooks (see *Figure 8*) and then lowering it to clear the drum support rollers from the drum front.

**NOTE:** Lift up on front of drum to help lift off of rollers on front bulkhead.

**NOTE:** Since the drum belt is still in tension, it will pull the drum down as you remove the front bulkhead and lint duct assembly.



FIGURE 8

10. Remove the drum belt tension by reaching into dryer just under the drum to back side of drive motor. Grasp idler pulley and lift up to relieve tension from belt and remove belt from motor pulley and lower the idler slowly. See *Figure 9*.

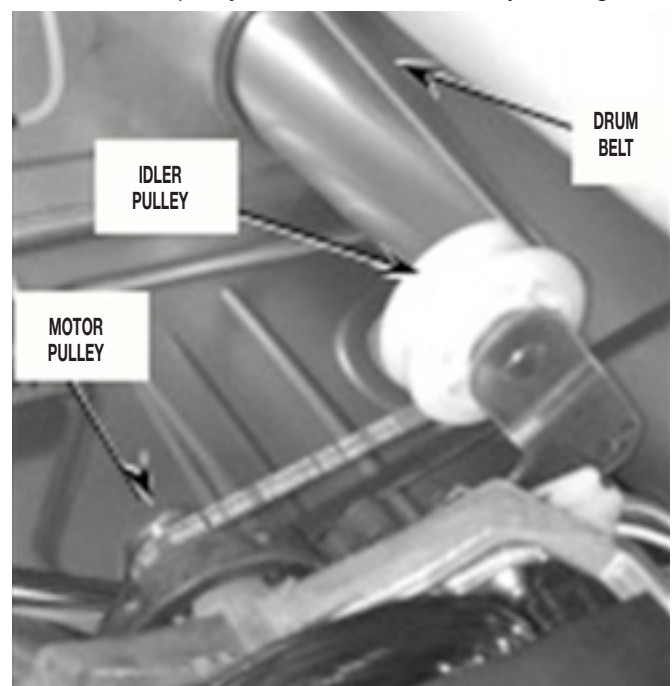

FIGURE 9

11. Remove drum from the dryer by grasping the top of the drum belt and front of drum while sliding drum out of cabinet front.

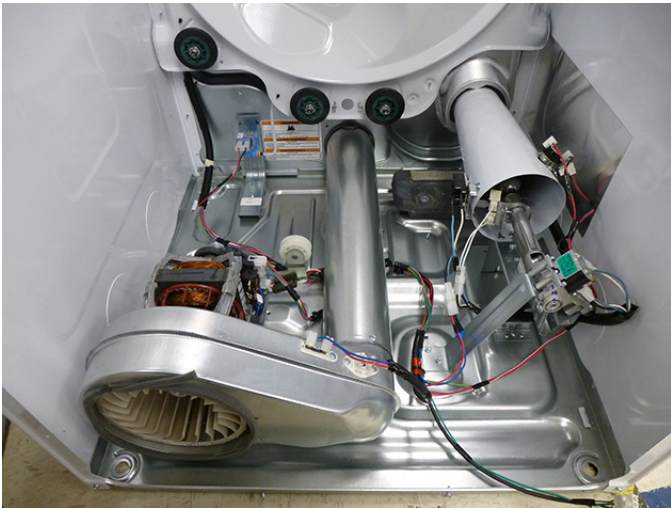

FIGURE 10

12. Remove the front bulkhead and lint duct assembly by lifting it. Continue to “Determining Gas Valve Style” – “Changing the Orifice.”

## SECTION 2 – 7 TO 7.5 CUBIC FOOT MODELS WITH 27" CABINET, FULL FRONT PANEL, AND FRONT CONSOLE

1. Remove dryer top by first removing the two (2) screws from the rear of the dryer. See Figure 1.

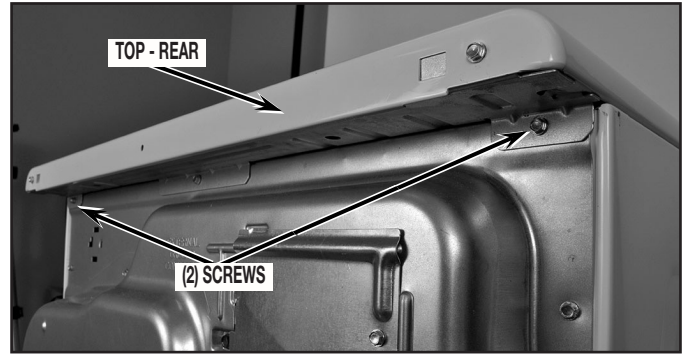

FIGURE 1

2. Remove dryer top by sliding top toward rear of dryer and lift to remove. See Figure 2.



FIGURE 2

3. Remove console by first removing two (2) screws (one from each side of console assembly) at location as shown in Figure 3.

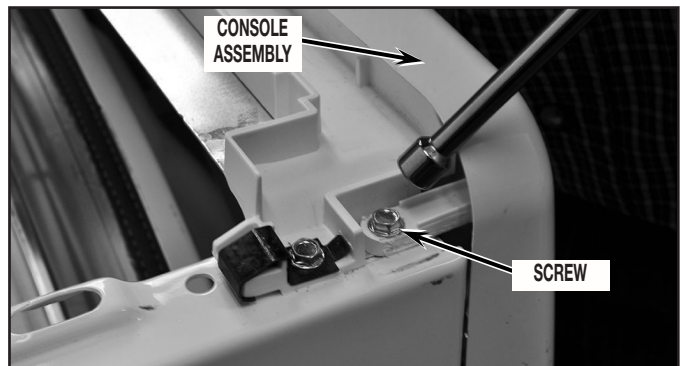

FIGURE 3

- Disconnect drum light connector and main console connector as shown in *Figure 4*. Lift up on console and tilt assembly forward to remove console.  
**NOTE:** Only on models with the CCU Bracket located on the left side of the unit.

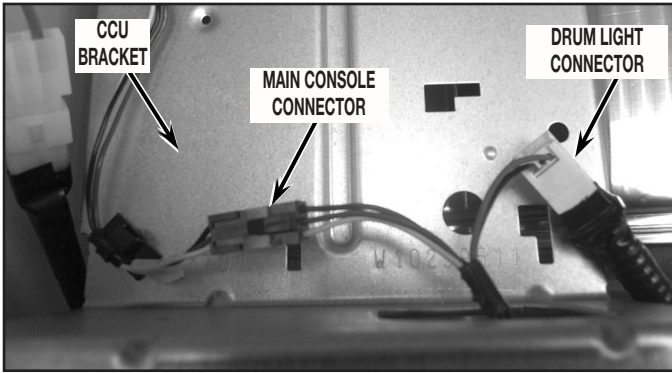

FIGURE 4

- Remove front panel assembly by opening door and remove the two (2) screws as shown in *Figure 5*. After removal of these screws, close door.

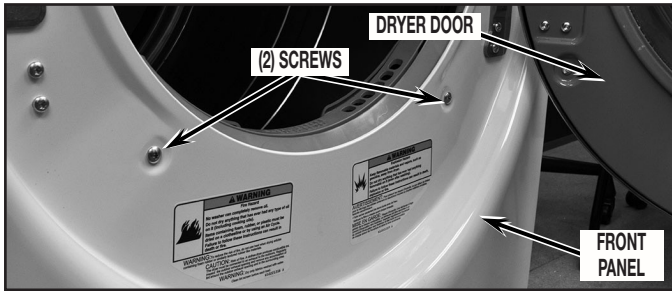

FIGURE 5

- Disconnect door switch connector. See *Figure 6*.

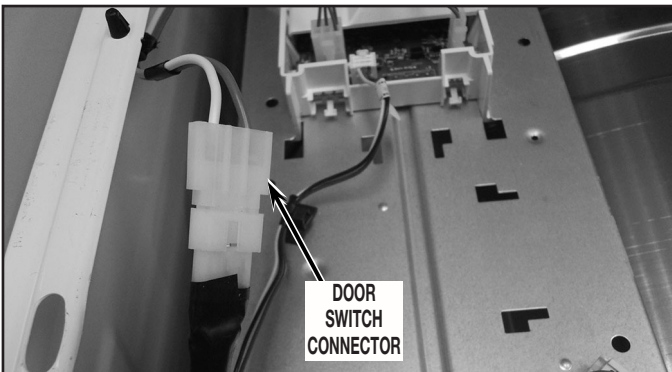

FIGURE 6

- Remove front panel by first removing four (4) screws from bottom of front panel as shown in *Figure 7*.

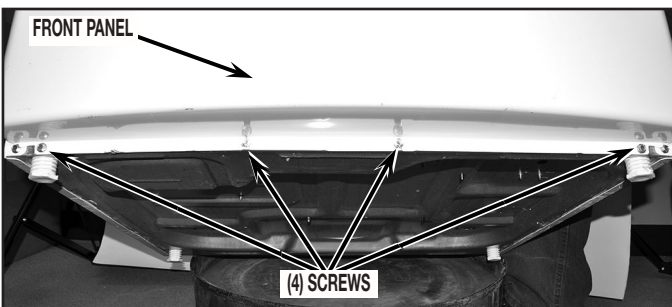

FIGURE 7

- Next remove the three (3) screws from the top of the front panel as shown in *Figure 8*.

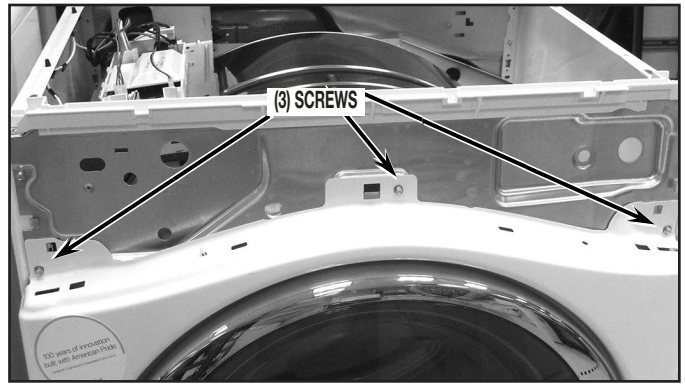

FIGURE 8

- Remove front panel assembly from dryer by lifting panel assembly up and off tabs (one each side) as shown in *Figure 9*.

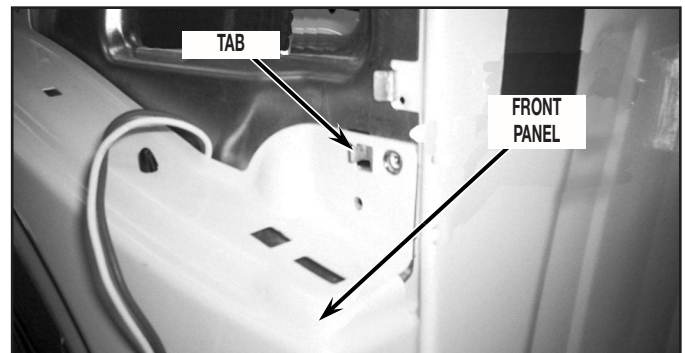

FIGURE 9

- Next remove console mounting bracket by removing two (2) screws securing bracket to cabinet left side panels, two (2) screws from right side panel and one (1) screw from central control bracket. Slightly lift assembly and remove from dryer. See *Figures 10A and 10B*.

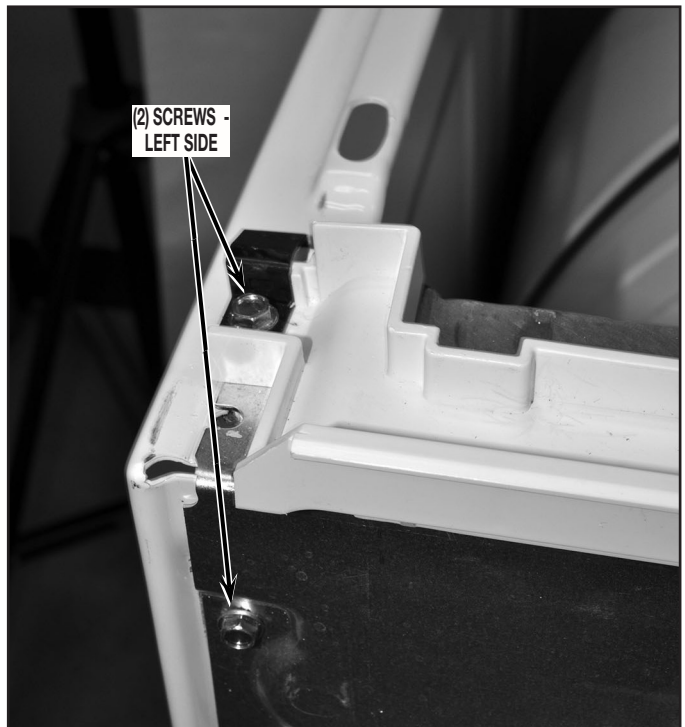

FIGURE 10A

**NOTE:** Only on models with the CCU Bracket located on the left side of the unit.

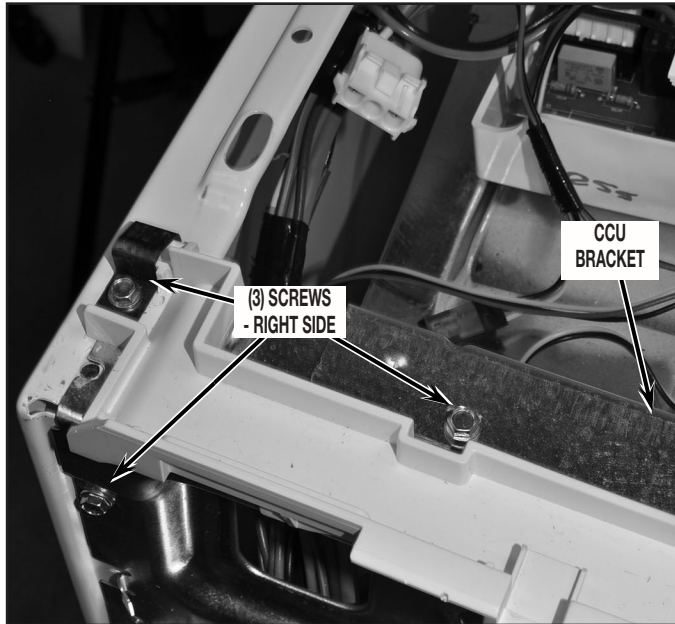

FIGURE 10B

11. Remove the bulkhead assembly from dryer by first removing lint screen from dryer lint duct. See Figure 11.

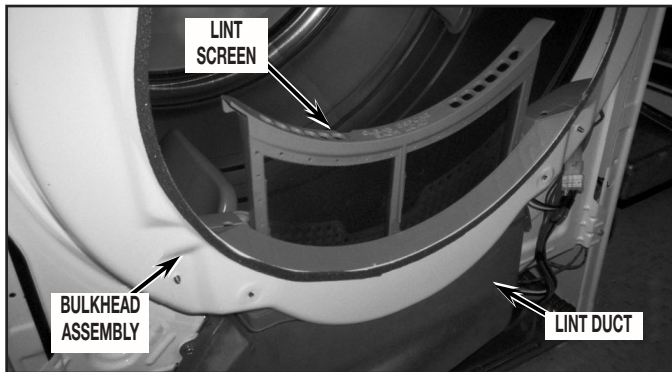

FIGURE 11

12. Disconnect moisture sensor disconnect block from main harness disconnect block located at lower right side of dryer. See Figure 12.

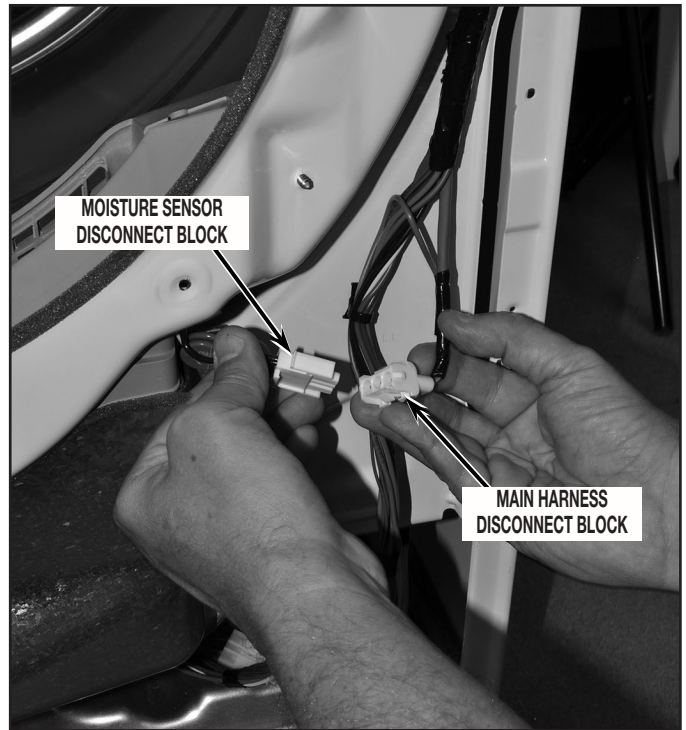

FIGURE 12

13. Remove lint duct by removing the four (4) screws and clip as shown in Figure 13.

**NOTE:** Slide lint duct down and away from dryer to remove.

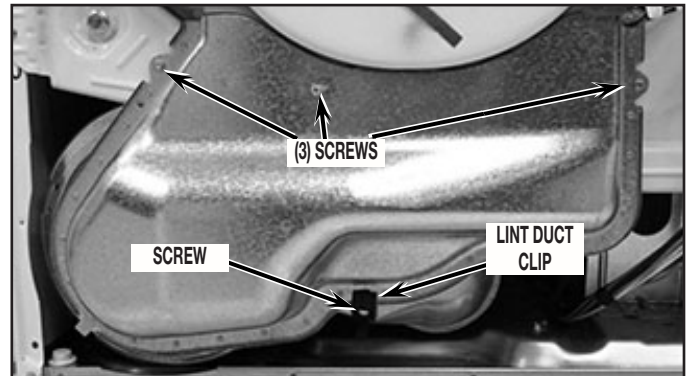

FIGURE 13

14. Remove bulkhead assembly by first removing four (4) screws securing the bulkhead assembly to cabinet. Slightly lift up on bulkhead assembly and at the same time pulling away from drum working rollers off drum. See Figure 14.

**NOTE:** During removal of bulkhead, take special notice of the Lower Protective Shield to ensure proper orientation during reassembly.



FIGURE 14

15. Swing bulkhead assembly to side and remove two (2) harness clips to disconnect harness from bulkhead. See Figure 15.

**NOTE:** Only on models with the CCU Bracket located on the right side of the unit.

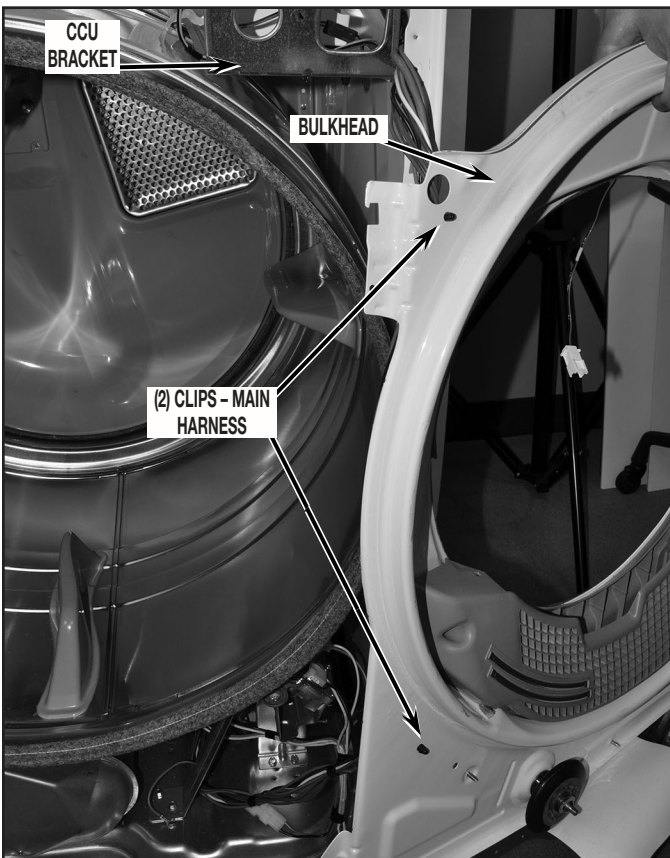

FIGURE 15

16. To gain further access to the burner assembly the drum will need to be removed. Before removing drum from dryer the CCU and bracket assembly must be secured in position to side panel using the plastic hook attached to the main harness. This will allow the CCU assembly to hang in place rather than dropping down when the drum is removed. See Figure 16.

**NOTE:** Only on models with the CCU Bracket located on the right side of the unit.

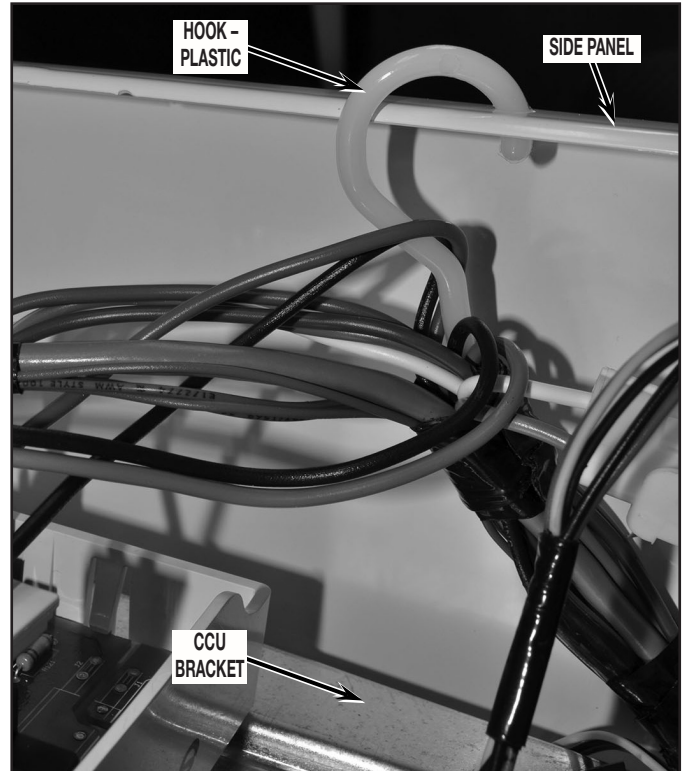

FIGURE 16

17. Remove drum from dryer by first reaching into dryer just under the drum, to back side of drive motor. Grasp idler pulley and lift up to relieve tension from belt and remove belt from motor pulley and idler pulley. Refer to Figure 17 for belt removal and reassembly.

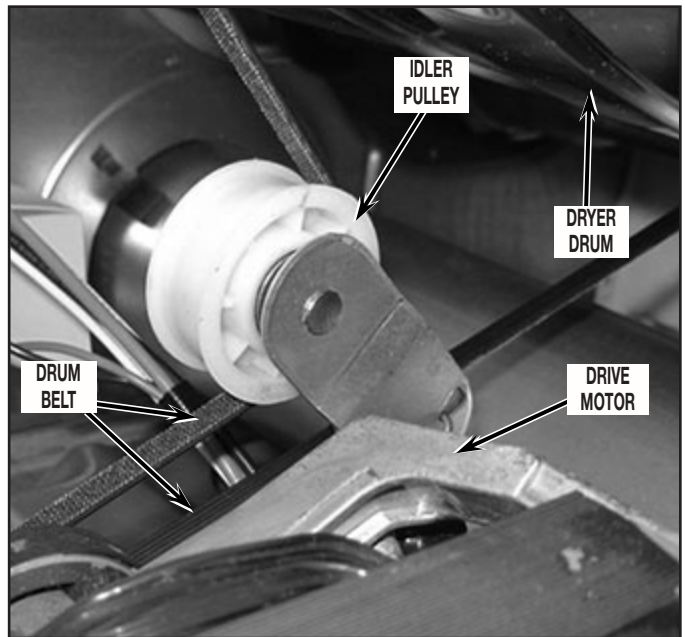

FIGURE 17

18. Remove drum from dryer by grasping the drum belt and front of drum and slide drum out of cabinet front.

**IMPORTANT:** Note position of drum belt, front and rear orientation for reassembly. See *Figure 18*.

**NOTE:** When removing drum from cabinet be sure not to hit the CCU and bracket assembly knocking it from its hanging position. Continue to “Determining Gas Valve Style” – “Changing the Orifice.”

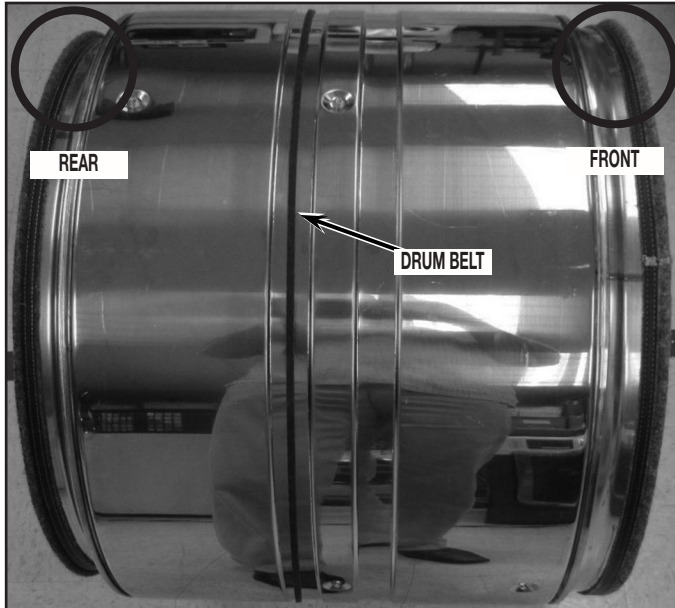

FIGURE 18

**SECTION 3 – 7 TO 7.6 CUBIC FOOT MODELS WITH 29" CABINET, FULL FRONT PANEL, AND REAR CONSOLE**

1. Lift dryer top. Use a putty knife to press against the left and right spring clips to release them from the top. Gently lean dryer top toward the wall so as not to damage the dryer top or wall. See *Figure 1*.

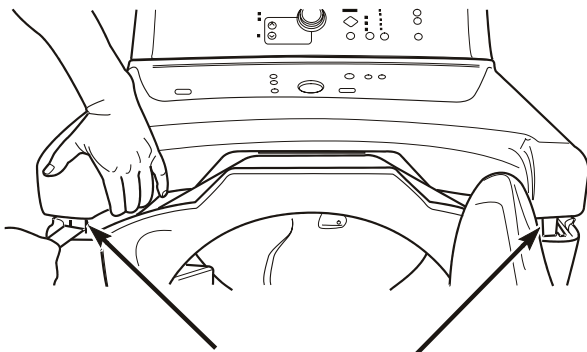

FIGURE 1

2. Remove two (2) hex head screws from the cabinet front panel. See *Figure 2*.

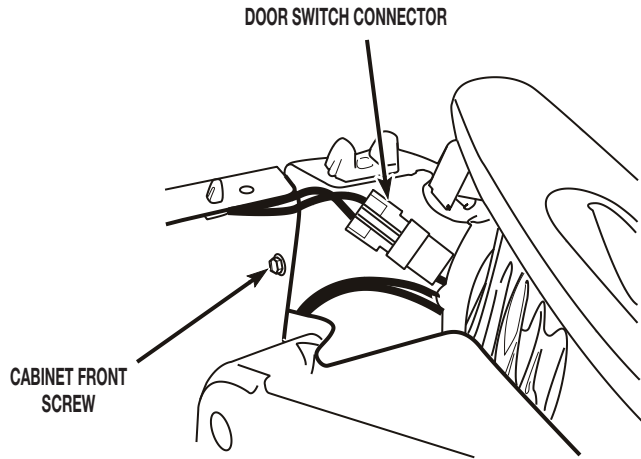

FIGURE 2

3. Disconnect the door switch connector from the harness connector. See *Figure 2*.
4. Lift the front panel, unhook it from the bottom two hangers and remove the panel. See *Figure 3*.

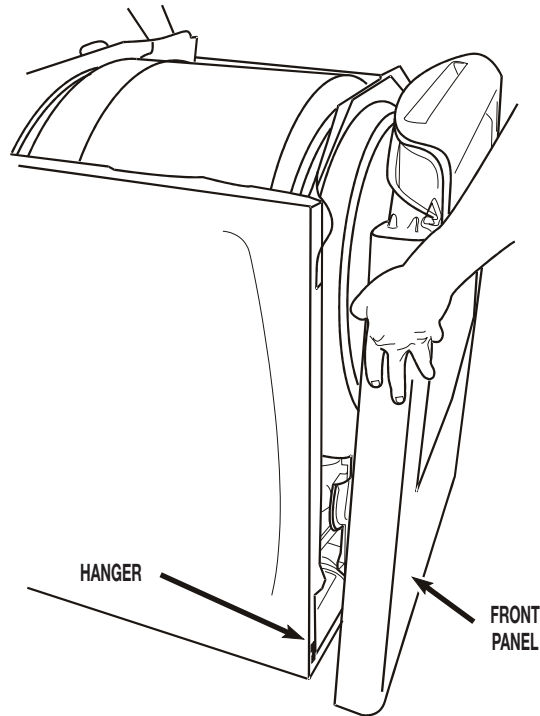

FIGURE 3



- Reach around the back of the drive motor and push the idler wheel arm to relieve the spring tension on the belt; then slide the belt off the idler and motor pulleys. See Figure 4.

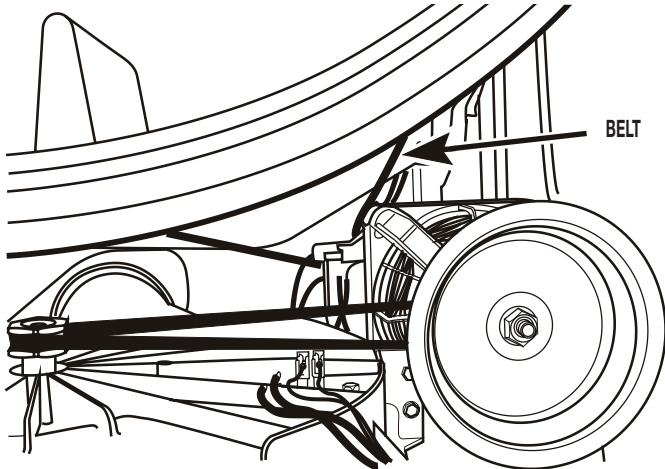

FIGURE 4

- Loosen the top two (2) hex-head screws and remove the bottom two (2) hex-head screws from the front bulkhead. Remove the lower two (2) screws from the blower air duct. Gently remove the bulkhead and blower air duct from the front of the dryer. See Figure 5.

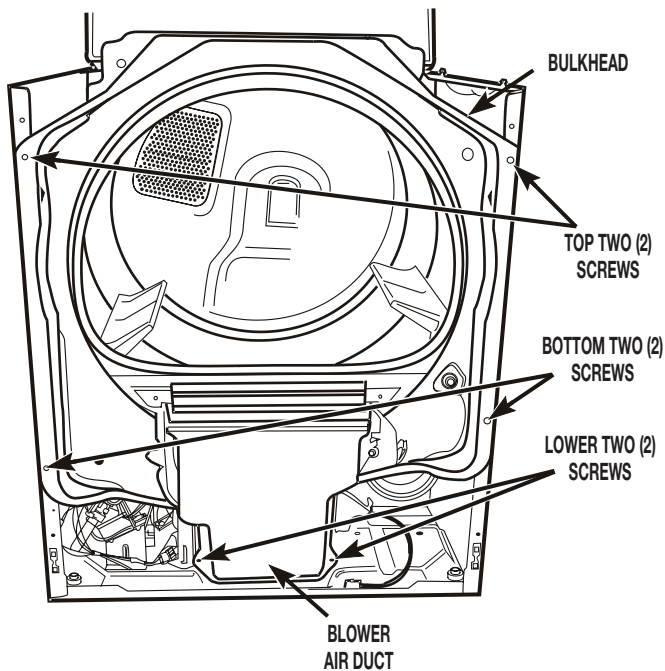

FIGURE 5

- Remove the drum from the dryer cabinet.
- Disconnect ignitor wires from harness then remove the burner tube by removing the two (2) screws securing it to the burner base. See Figure 1B; then continue to "Determining Gas Valve Style" – "Changing the Orifice."

#### SECTION 4 –7 TO 7.5 CUBIC FOOT MODELS WITH 27" CABINET, TOE PANEL, AND REAR CONSOLE

Disassemble to access gas valve. To remove the toe panel on some models, a small flat-head screwdriver is required to release the clips at top of panel. Continue to "Determining Gas Valve Style" – "Changing the Orifice."

### Determining Gas Valve Style CHANGING THE ORIFICE (BOTH STYLES)

- Remove the two (2) screws securing the burner tube to the burner base. See Figures 1A and 1B.

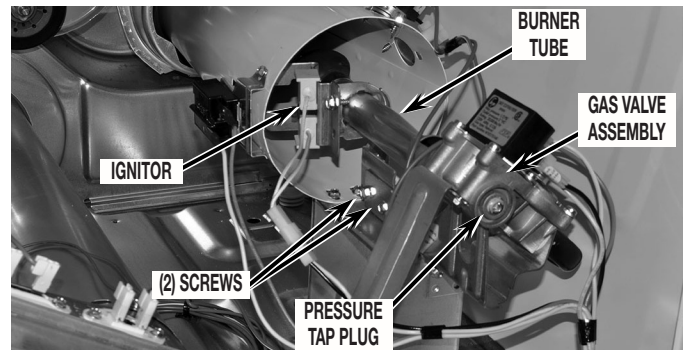

FIGURE 1A

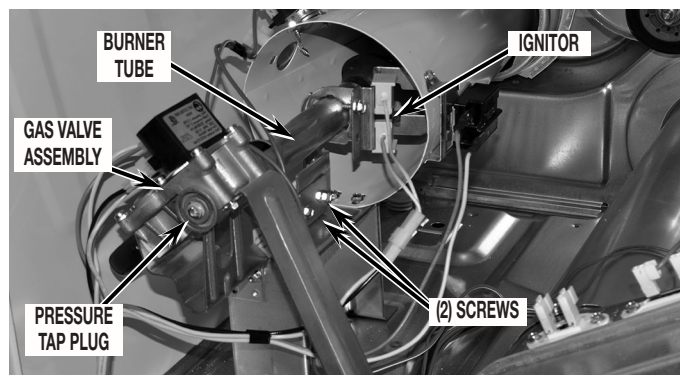

FIGURE 1B

- Slide burner tube forward far enough to gain access to orifice. Do not bump ignitor. See Figure 2.

**NOTE:** The ignitor is fragile.

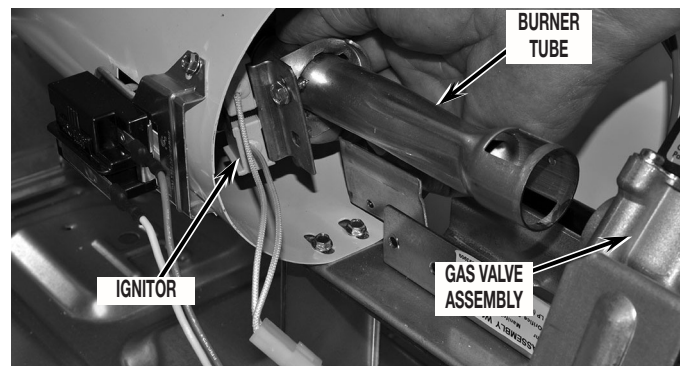

FIGURE 2

- Remove the burner orifice from the gas valve assembly and replace it with the proper orifice furnished in this kit. Orifice number is stamped on one edge of the hex head of orifice. Securely tighten. See *Figure 3*.  
Propane gas – Use Orifice No. 55.  
Butane gas – Use Orifice No. .049.

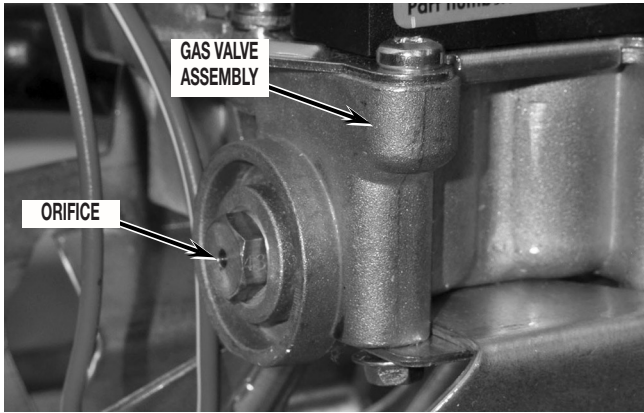
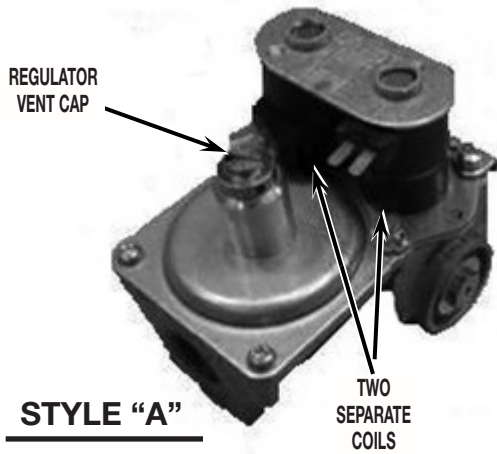
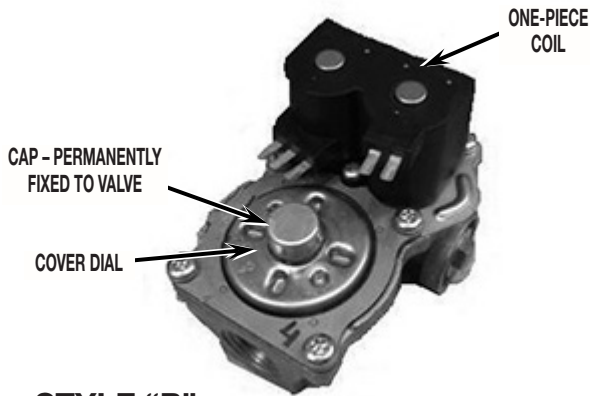

FIGURE 3

- Slide the burner tube back in place and, using the screws removed in Section 3, step 8, reattach burner tube to the burner assembly. Securely tighten the two (2) mounting screws. See *Figure 1A or 1B*.
- Before proceeding, you must first determine which gas valve style is on the dryer. Refer to *Figure 4 – Style “A”* and “B”.



**STYLE “A”**



**STYLE “B”**

FIGURE 4

**NOTE:** IF YOUR GAS DRYER HAS STYLE “A” FOLLOW STEP 6. FOR STYLE “B” SKIP TO STEPS 7 TO 10.

**STYLE “A” GAS VALVE CONVERSION**

- Remove the regulator vent cap (leak limiting device) from the pressure regulator. See *Figure 5*. Continue to Step 10.

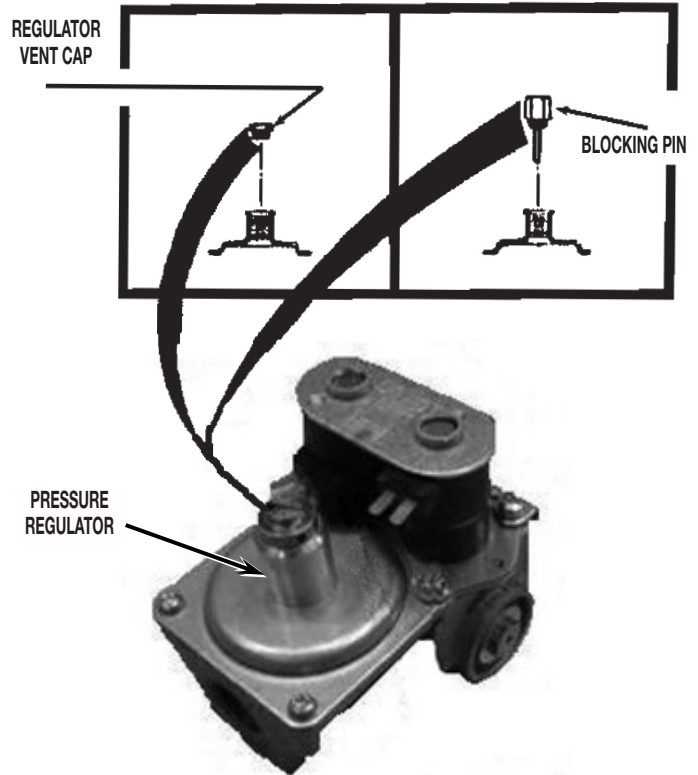

FIGURE 5

**STYLE “B” GAS VALVE CONVERSION**

- Observe the cover dial settings indicated as NG (Natural Gas) and LPG (Liquefied Propane gas) along with the gas type setting indicator. See *Figure 6*.
- Position a pair of bend pliers into the slots of the cover dial. See *Figure 7*.

**NOTE:** To gain better access, remove the coil wire leads.

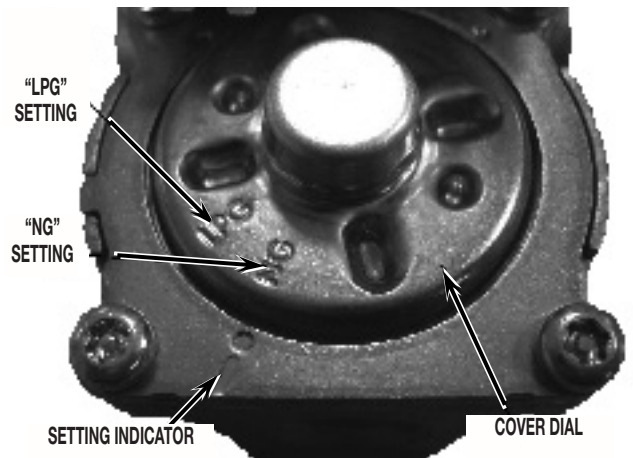

FIGURE 6

**NOTE:** If bend pliers are not available, a flat-blade screwdriver and/or needle nose pliers will suffice.

- Rotate cover dial 25 degrees counterclockwise, lining up "LPG" marking with the indicator on the gas valve. See Figure 8.

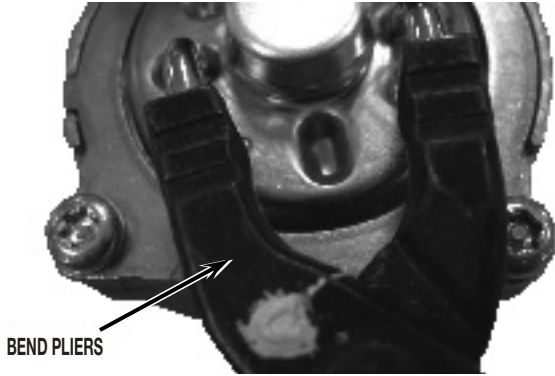

FIGURE 7

- Apply English or French conversion label on top of the burner data decal located on the burner baseplate.

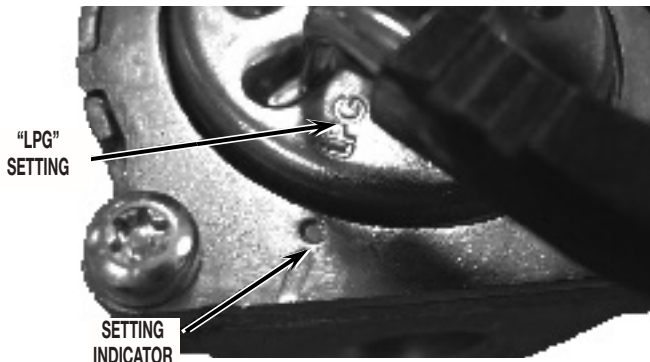

FIGURE 8

### Installation Checklist

- Check that both labels have been installed as described in "Preparing for Kit Installation," step 3 and Step 10 above.
- If converting to Propane, check that the number 55 is not marked on either of the remaining orifices. If converting to Butane, check that the number .049 is not marked on either of the remaining orifices.

## ⚠ WARNING



### Explosion Hazard

Use a new CSA International approved gas supply line.  
Install a shut-off valve.

Securely tighten all gas connections.

If connected to LP, have a qualified person make sure gas pressure does not exceed 13" (330 mm) water column.

Examples of a qualified person include:

licensed heating personnel,  
authorized gas company personnel, and  
authorized service personnel.

Failure to do so can result in death, explosion, or fire.

## Pressure Testing (Both Styles)

Check minimum and maximum inlet gas pressure:

- Remove pressure tap plug from valve body using a 3/16" hex wrench. See Figure 1.

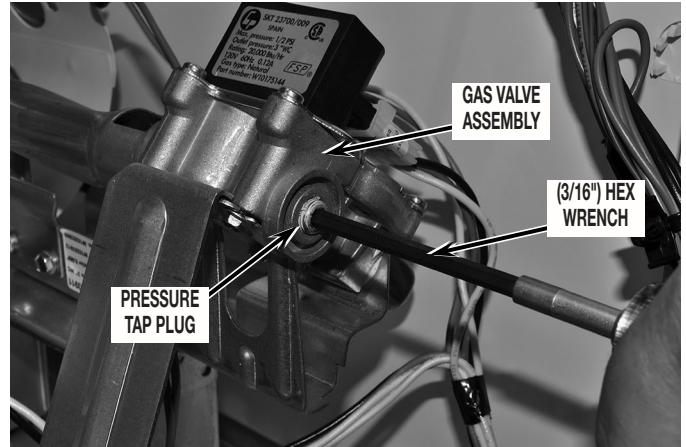

FIGURE 1

- Insert pressure tap and finger-tighten. Remove view hole plug from side panel. See Figure 2.

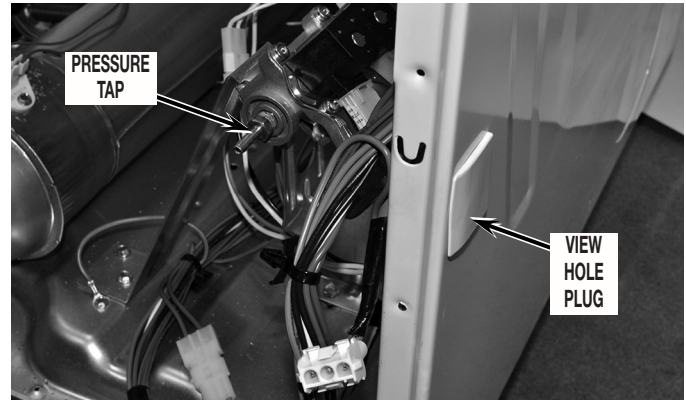

FIGURE 2

- Connect a airtight hose to pressure tap and run the hose through the view hole on the right side panel. Connect other end of hose to manometer (airtight hose will attach between pressure tap and manometer.) See Figure 3.



FIGURE 3

**NOTE:** Be sure to replace all parts a panels, and to reconnect all wire leads and connections that were disconnected during disassembly of dryer.

4. Turn on and zero manometer. See *Figure 4*.

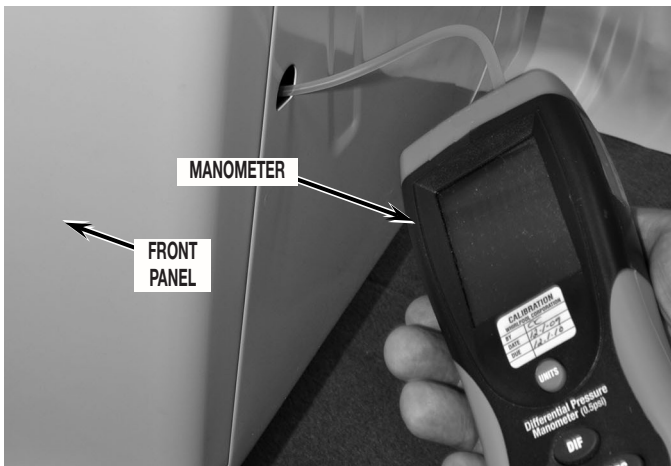

FIGURE 4

## ⚠ WARNING



### Electrical Shock Hazard

Plug into a grounded 3 prong outlet.

Do not remove ground prong.

Do not use an adapter.

Do not use an extension cord.

Failure to follow these instructions can result in death, fire, or electrical shock.

5. Plug in dryer or reconnect power.
6. Turn on gas supply.
7. Set dryer cycle to time dry, high heat and turn on dryer.
8. After ignition, verify gas inlet pressure is between 8" (203 mm) and 13" (330 mm) water column.
9. Turn off dryer.
10. Unplug dryer or disconnect power.
11. Turn off gas supply.
12. Disassemble control panel or top and console assembly (depending on application) and front panel assembly from dryer to gain access to burner assembly.
13. Disconnect manometer and remove hose from pressure tap.
14. Remove pressure tap.
15. Reinstall pressure tap plug to gas valve and tighten.

**NOTE:** Pressure tap plug can be reinstalled and securely tightened to gas valve body without removal of the bulkhead assembly with the use of a 3/16" hex wrench.

## Checking for Leaks

1. With front panel removed, brush or spray an approved non-corrosive leak detection solution onto pressure tap plug.
2. Reassemble dryer in reverse order as described in "Disassembling the Dryer."
3. Turn on gas supply.
4. Plug in dryer or reconnect power.
5. Set dryer cycle to time dry, high heat and turn on dryer.
6. View through the hole on the right side panel inspecting for leaks indicated by growing bubbles. See *Figure 1*.

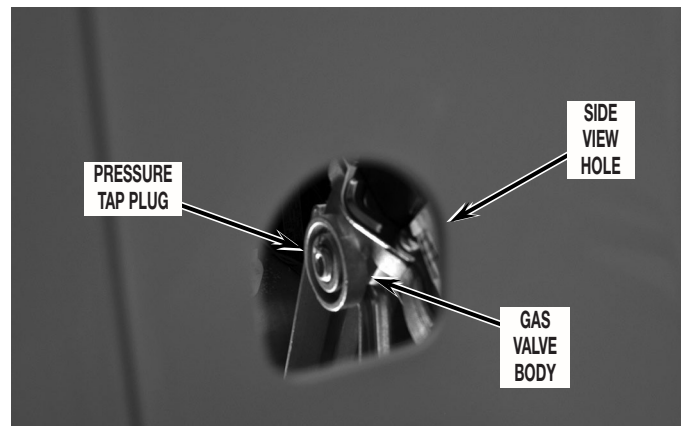

FIGURE 1

7. If any bubbles are present, turn off gas supply, tighten the leaking connection and retest for leaks.
8. If dryer was moved during conversion, use the same method to check for leaks in the flexible gas supply line and fittings between the dryer and the gas supply pipe.
9. If any bubbles are present, tighten the leaking connection and retest for leaks.

**NOTE:** Replace flexible gas supply line if bubbles are present on supply line.

10. If no bubbles are present, reinstall hole plug to side panel and unplug dryer.

## Completing the Conversion

1. Check to assure all components are attached securely in place and lint filter has been installed to dryer.
2. Reattach dryer top or top and console assembly (depending on application). If dryer was moved from its original position, reposition dryer to its location.
3. Connect external exhaust vent to dryer.
4. Plug in dryer or reconnect power.
5. Check that dryer is working properly by:
  - Turning on dryer.
  - Running on high heat for 5 minutes.
  - Checking for heat in drum.



# Instructions d'installation

## Ensemble de conversion W10606694 L.P. (propane et butane)

### Conversion des brûleurs à gaz de 20 000 BTU/h, de gaz naturel à gaz liquéfié (en bouteille)

#### Contenu de l'ensemble :

- 1 fiche d'instructions
- 1 broche de blocage
- 1 gicleur de brûleur – butane, n° .049
- 1 gicleur de brûleur – propane, n° 55
- 1 étiquette, identification de la conversion (anglais)
- 1 étiquette, identification de la conversion (français)
- 1 étiquette, dossier de conversion (anglais)
- 1 étiquette, dossier de conversion (français)
- 1 étiquette, base du brûleur (anglais/français)

#### Outillage et matériel nécessaires :

- Clé à cliquet et douille 1/4"
- Tourne-écrou de 1/4"
- Tourne-écrou de 5/16"
- Tournevis cruciforme Phillips
- Tournevis Torx T-20<sup>†</sup>
- Pince ou tournevis plat

Démontage de la sècheuse					
Section	Largeur de caisse	Emplacement de la console	Type de panneau de façade	Capacité nominale (pieds cubes)	Page
1	29 po.	Arrière	Pleine grandeur	8,8+	14
2	27 po.	Avant	Pleine grandeur	7 à 7,5	16
3	29 po.	Arrière	Pleine grandeur	7 à 7,6	20
4	27 po.	Arrière	Plinthe	7 à 7,5	21

**Avertissement :** L'installation de cet ensemble de conversion doit être exécutée par le personnel qualifié d'une agence de service/entretien, conformément aux instructions du fabricant et en conformité avec les prescriptions des codes et règlements applicables publiés par l'autorité juridictionnelle; il est important de respecter scrupuleusement ces instructions et prescriptions pour minimiser les risques d'incendie ou d'explosion, et pour éviter tout risque de dommages matériels ou corporels ou d'accident mortel. Le personnel qualifié d'une agence de service/entretien assume la responsabilité de l'installation correcte de cet ensemble. L'installation ne peut être considérée comme adéquate et complète qu'après contrôle satisfaisant du fonctionnement de l'appareil converti conformément aux instructions du fabricant fournies avec cet ensemble.

**REMARQUE :** Un technicien qualifié de service/entretien est toute personne ou représentant d'une entreprise spécialisée qui justifie de l'expérience ou de la formation appropriée pour les interventions sur un équipement alimenté au gaz, et qui connaît parfaitement les précautions nécessaires à appliquer.

#### Canada seulement

L'INSTALLATION DE CET ENSEMBLE DE CONVERSION DOIT ÊTRE EXÉCUTÉE EN CONFORMITÉ AVEC LES EXIGENCES DES AUTORITÉS JURIDICTIONNELLES PROVINCIALES ET EN CONFORMITÉ AVEC LES PRESCRIPTIONS DU CODE D'INSTALLATION DES APPAREILS À GAZ (NORMES CAN-B49.1 ET CAN1-B149.2).

**REMARQUE :** Lire la totalité de ces instructions avant d'entreprendre l'intervention.

**IMPORTANT :** L'ensemble de conversion "gaz liquéfié" que vous avez reçu est approuvé pour la conversion d'une sècheuse à gaz, de gaz naturel à propane/butane. Le numéro de l'ensemble qui apparaît sur l'étiquette signalétique du brûleur (sur la base du brûleur) peut ne pas correspondre à l'identification de l'ensemble reçu, du fait d'un processus de consolidation des ensembles de conversion.

Lors de la fabrication, la sècheuse a été configurée pour l'alimentation au gaz naturel. L'installation de cet ensemble de conversion convertit la sècheuse pour une alimentation au gaz propane et une pression d'alimentation de 8 po. (203 mm) à 13 po. (330 mm) (colonne d'eau). Après conversion de cette sècheuse avec cet ensemble pour l'alimentation au gaz liquéfié en bouteille, la capacité de débit thermique de l'appareil sera de 20 000 BTU par heure, à une altitude d'utilisation de 10 000 pieds (3 048 m) ou moins; si l'appareil doit être installé à une altitude supérieure à 2 000 pieds (610 m), consulter une agence de service/entretien qualifiée au sujet de la modification des données d'homologation que la conversion implique.

## ⚠ AVERTISSEMENT



### Risque de choc électrique

**Déconnecter la source de courant électrique avant l'entretien.**

**Replacer pièces et panneaux avant de faire la remise en marche.**

**Le non-respect de ces instructions peut causer un décès ou un choc électrique.**

### Préparation pour l'installation de l'ensemble

#### LIRE ATTENTIVEMENT ET EXÉCUTER LES ÉTAPES SUIVANTES

1. Débrancher la sècheuse ou déconnecter la source de courant électrique.
2. Fermer l'arrivée de gaz au moyen du robinet d'arrêt de la canalisation qui alimente la sècheuse.
3. Inscire l'information adéquate sur l'étiquette "Dossier de conversion" appropriée (anglais ou français), et apposer l'étiquette en un endroit en évidence, adjacent à l'étiquette signalétique située dans le logement de la porte. Passer à la section 1, 2 ou 3 selon le modèle.

<sup>†</sup> TORX et T20 sont les marques déposées de Acument Intellectual Properties, LLC.

## Démontage de la sécheuse

### SECTION 1 : MODÈLES DE 8,8+ PIEDS CUBES AVEC CAISSE DE 29 PO, PANNEAU DE FAÇADE PLEINE GRANDEUR ET CONSOLE ARRIÈRE

Pour accéder à l'intérieur de la sécheuse :

1. Ôter la plaque arrière de la console et la plaque du rebord arrière en dévissant huit (8) vis au total. Voir la Figure 1.

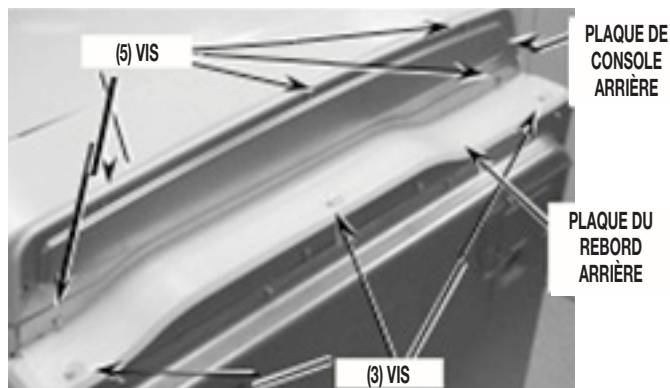

FIGURE 1

2. Retirer deux (2) vis à l'arrière du sommet. Voir la Figure 2. Le dessus peut alors glisser vers l'arrière.

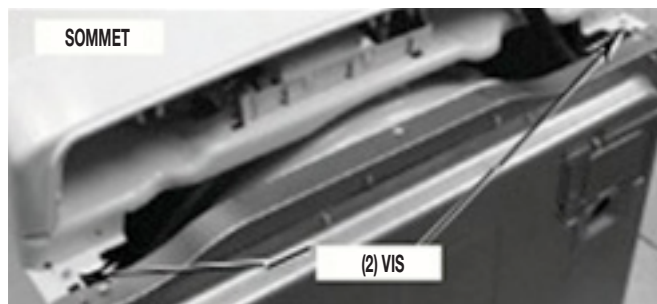

FIGURE 2

3. Débrancher le connecteur du contacteur de porte situé dans l'angle supérieur avant gauche de la sécheuse. Voir la Figure 3.



FIGURE 3

4. Ôter l'ensemble panneau de façade-porte en dévissant onze (11) vis au total : quatre (4) vis à tête hexagonale de ¼ po. à l'avant en bas, trois (3) vis à empreinte cruciforme Phillips autour de l'ouverture de la porte et quatre (4) vis Torx T-20 sur le support supérieur du panneau de façade. Voir la Figure 4. Une fois les vis retirées, fermer la porte et lever l'ensemble panneau de façade-porte pour le dégager.



FIGURE 4

5. Débrancher le connecteur de la lampe du tambour située dans l'angle supérieur avant gauche de la sécheuse. Voir la Figure 5.

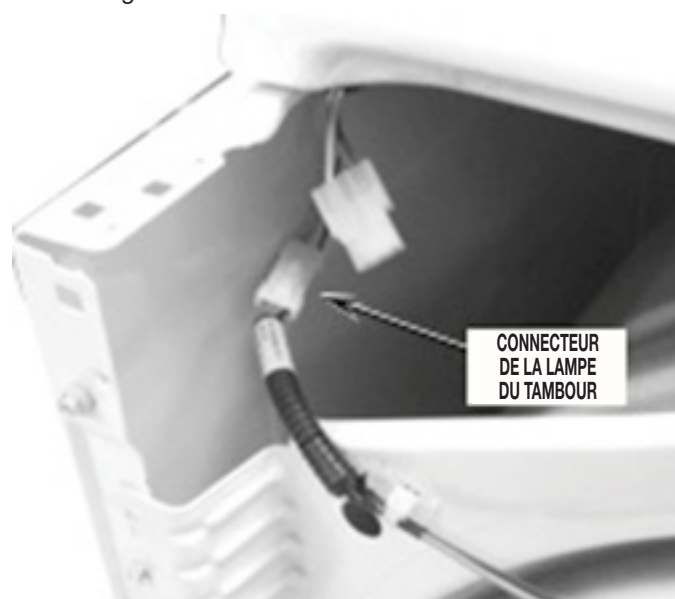

FIGURE 5

6. Débrancher le connecteur des bandes de détection d'humidité situées dans l'angle inférieur avant droit de la sècheuse. Voir la *Figure 6*.
7. Retirer les deux (2) vis inférieures du conduit à charpie. Voir la *Figure 6*.



FIGURE 6

8. Retirer les quatre (4) vis des deux bordures latérales de la cloison avant. Voir la *Figure 7*.

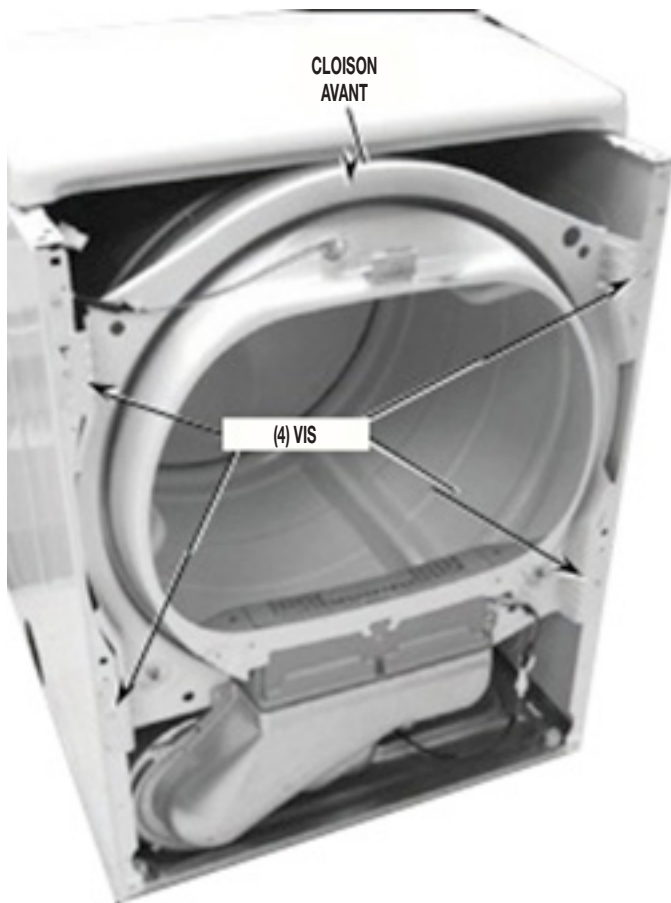

FIGURE 7

9. Retirer l'ensemble cloison avant et conduit à charpie en le soulevant pour le dégager des deux (2) crochets avant (voir la *Figure 8*), puis en l'abaissant pour sortir les rouleaux de soutien du tambour de l'avant du tambour.

**REMARQUE :** Lever l'avant du tambour pour faciliter le dégagement des rouleaux sur la cloison avant.

**REMARQUE :** Comme la courroie du tambour est toujours tendue, elle ramène le tambour vers le bas lors du retrait de l'ensemble cloison avant et conduit à charpie.

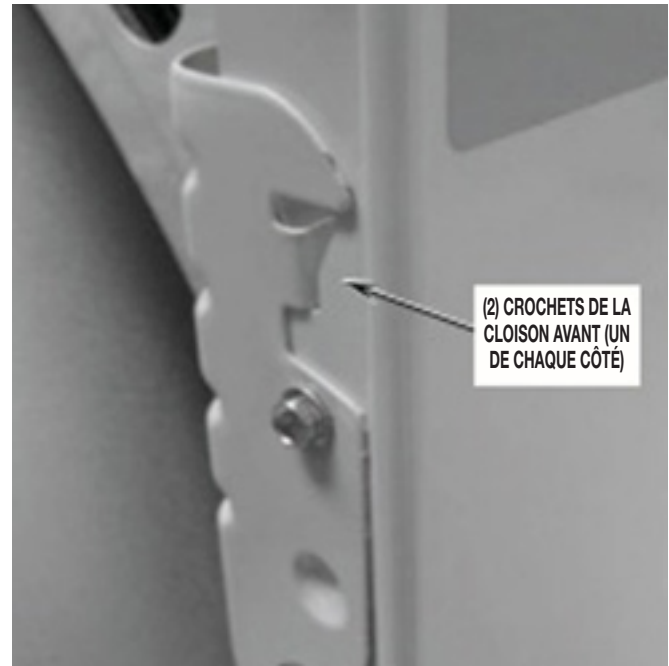

FIGURE 8

10. Détendre la courroie du tambour par l'intérieur de la sècheuse, juste au-dessous du tambour et derrière le moteur d'entraînement. Saisir la poulie de tensionnement et la lever pour détendre la courroie; dégager la courroie de la poulie du moteur, puis rabaisser doucement la poulie de tensionnement. Voir la *Figure 9*.

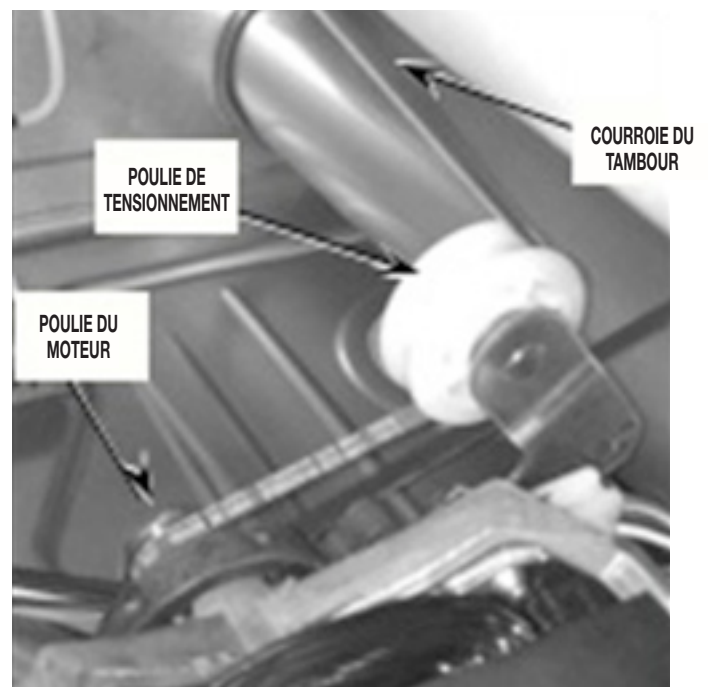

FIGURE 9

11. Extraire le tambour de la sècheuse en prenant la courroie du tambour par le haut et l'avant du tambour, tout en faisant glisser le tambour hors de la caisse de l'appareil par l'avant.

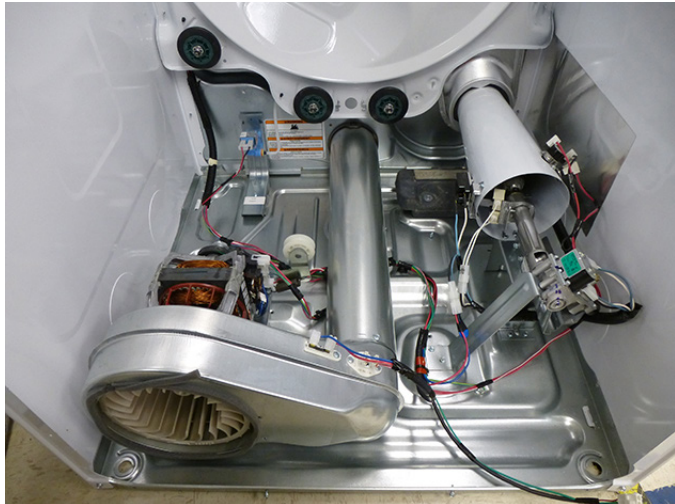

FIGURE 10

12. Soulever l'ensemble cloison avant et conduit à charpie pour le retirer. Passer à la section "Déterminer le type de l'électrovanne d'admission de gaz" – "Remplacement du gicleur".

## SECTION 2 : MODÈLES DE 7 À 7,5 PIEDS CUBES AVEC CAISSE DE 27 PO, PANNEAU DE FAÇADE PLEINE GRANDEUR ET CONSOLE AVANT

1. Ôter le sommet de la sècheuse : ôter les deux (2) vis de fixation à l'arrière de la sècheuse. Voir la Figure 1.

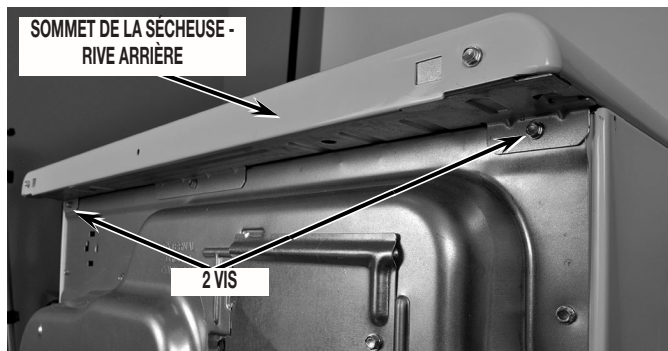

FIGURE 1

2. Enlever le sommet de la sècheuse : faire glisser le composant vers l'arrière de la sècheuse, et soulever. Voir la Figure 2.



FIGURE 2

3. Ôter la console : ôter d'abord les deux (2) vis de fixation (une de chaque côté de la console) aux emplacements indiqués sur la Figure 3.

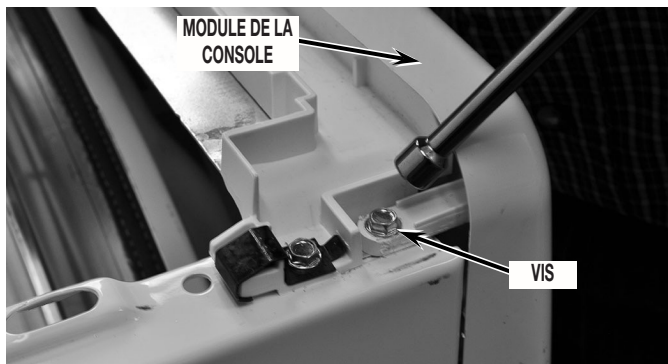

FIGURE 3



4. Débrancher le connecteur de la lampe du tambour et le connecteur principal de la console – voir la *Figure 4*. Soulever le module de la console et faire basculer celui-ci vers l'avant pour la déposer.
- REMARQUE :** Uniquement sur les modèles où le support du MCC est situé à gauche de l'appareil.

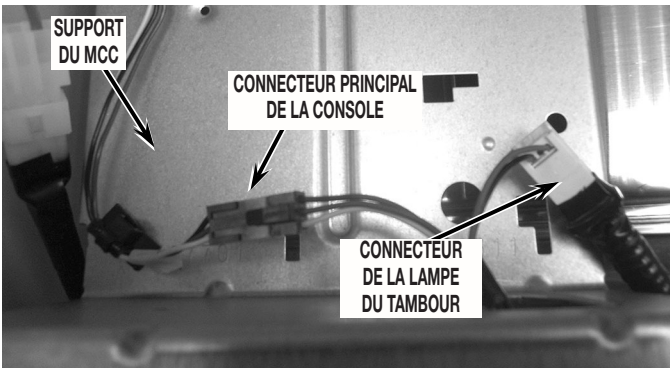

FIGURE 4

5. Ôter le panneau de façade : ouvrir la porte et ôter les deux (2) vis de fixation identifiées à la *Figure 5* ; après la dépose des deux vis, fermer la porte.

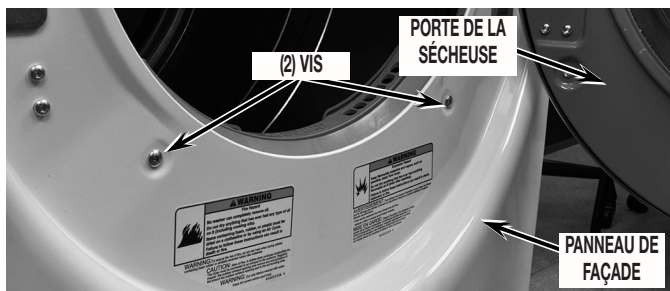

FIGURE 5

6. Débrancher le connecteur du contacteur de la porte. Voir la *Figure 6*.

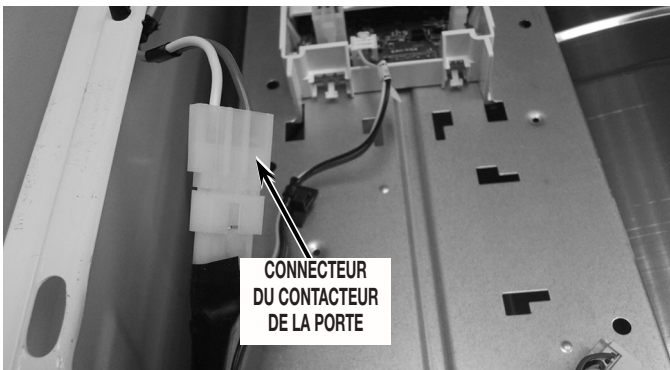

FIGURE 6

7. Ôter le panneau de façade : ôter d'abord les quatre (4) vis de fixation, en bas du panneau de façade – voir la *Figure 7*.

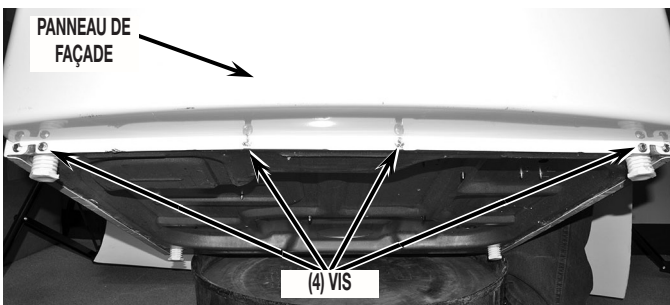

FIGURE 7

8. Ôter ensuite les trois (3) vis de fixation au sommet du panneau de façade – voir la *Figure 8*.

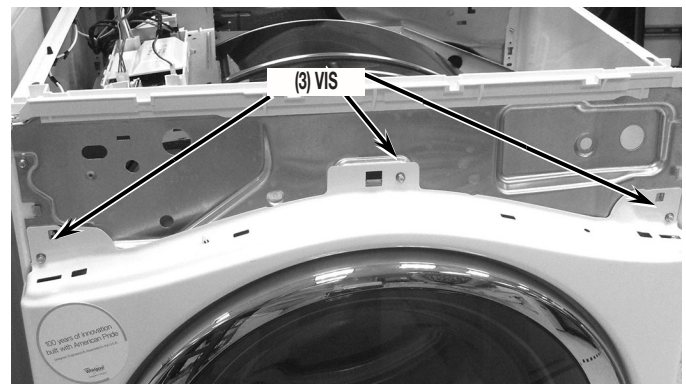

FIGURE 8

9. Séparer le panneau de façade de la sècheuse : soulever le panneau et dégager les onglets de retenue (un de chaque côté) – voir la *Figure 9*.

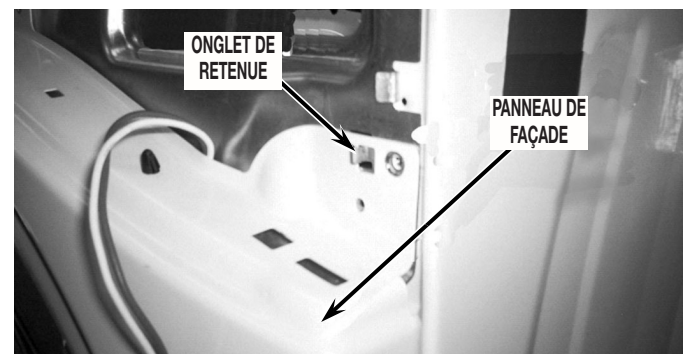

FIGURE 9

10. Ôter ensuite la bride de montage de la console : ôter d'abord les vis de fixation de la bride – deux (2) vis sur le panneau de gauche de la caisse, deux (2) vis sur le panneau de droite, et une (1) vis sur la bride du module de commande central. Soulever légèrement l'ensemble pour l'extraire de la sècheuse. Voir les *Figures 10A et 10B*.

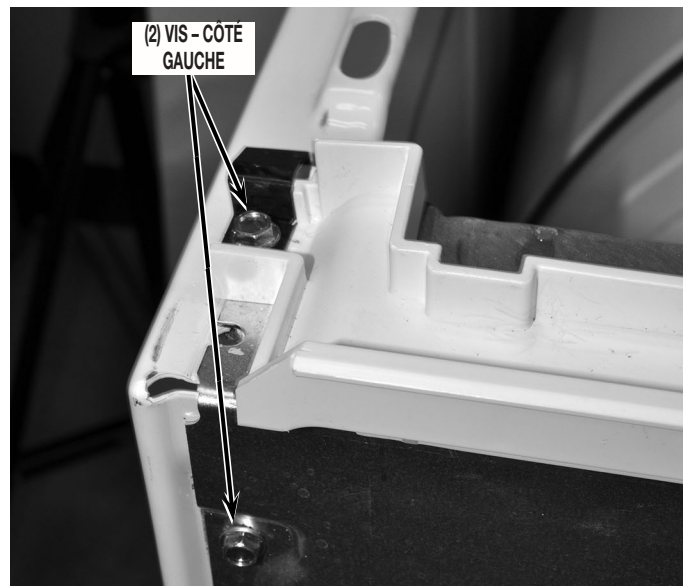

FIGURE 10A

**REMARQUE :** Uniquement sur les modèles où le support du MCC est situé à gauche de l'appareil.

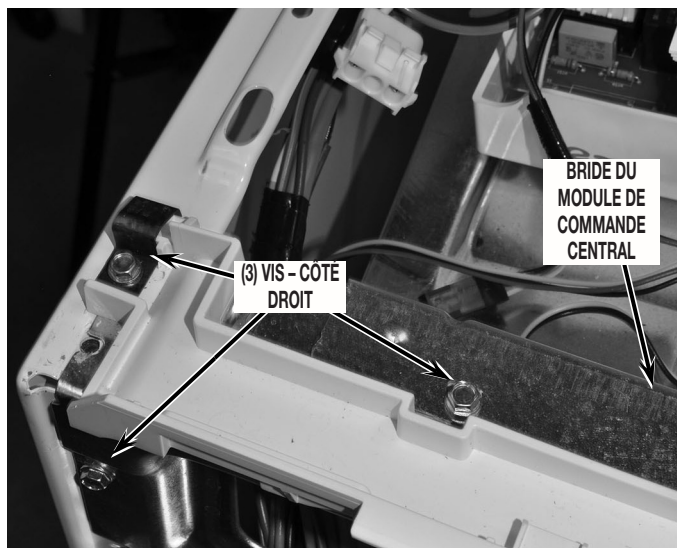

FIGURE 10B

11. Déposer le cadre frontal de la sécheuse : retirer d'abord le tamis à charpie du conduit d'air chaud (voir la Figure 11).

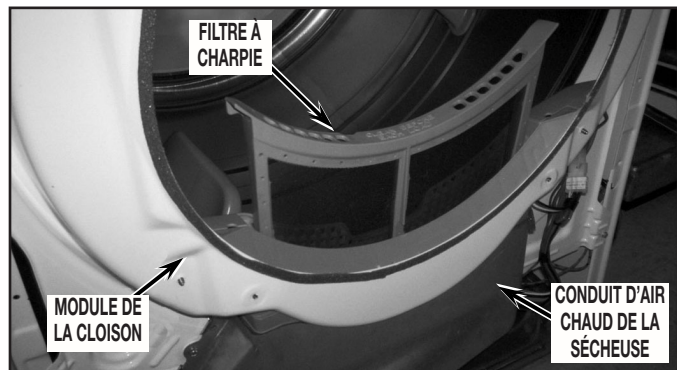

FIGURE 11

12. Débrancher le connecteur du capteur d'humidité du bloc de connexion du faisceau de câblage principal situé en bas/à droit de la sécheuse. Voir la Figure 12.

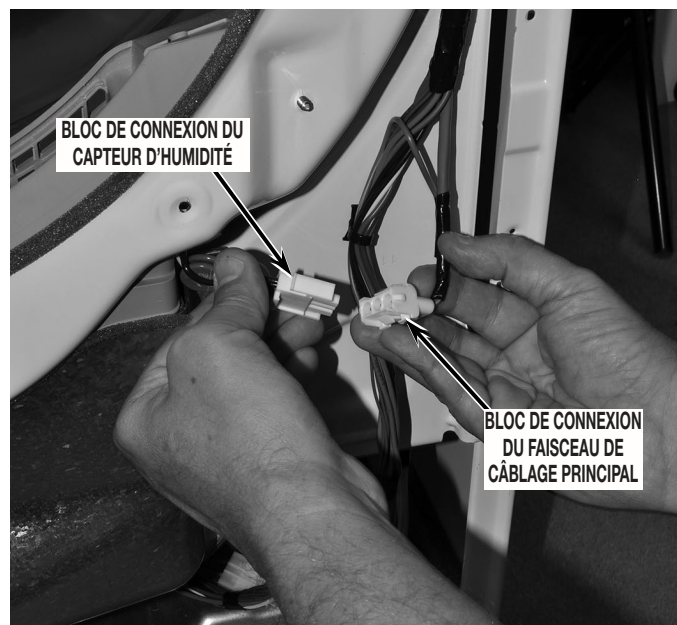

FIGURE 12

13. Ôter le conduit d'air chaud de la sécheuse : ôter d'abord les quatre (4) vis de fixation et l'agrafe identifiées à la Figure 13.

**REMARQUE :** Faire glisser le conduit d'air chaud de la sécheuse vers le bas en l'écartant de la sécheuse, pour pouvoir l'enlever.

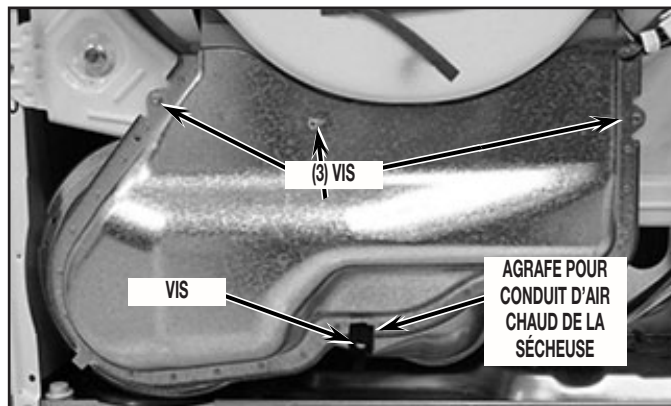

FIGURE 13

14. Ôter le module de la cloison : ôter d'abord les quatre (4) vis de fixation du module de la cloison sur la caisse; soulever légèrement le module de la cloison, et simultanément tirer sur la bride pour l'écartier du tambour, en extrayant les galets du tambour. Voir la Figure 14.

**REMARQUE :** Lors de la dépose du module de la cloison, noter particulièrement l'orientation de l'écran protecteur inférieur, pour pouvoir le réinstaller correctement.

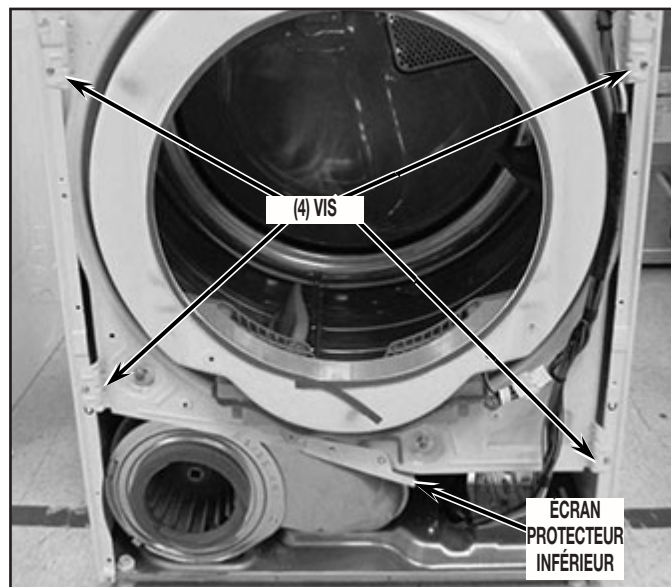

FIGURE 14

15. Faire pivoter le module de la cloison latéralement, et dégager deux (2) agrafes du faisceau de câblage pour séparer le faisceau de câblage du module de la cloison. Voir la Figure 15.

**REMARQUE :** Uniquement sur les modèles où le support du MCC est situé à droit de l'appareil.

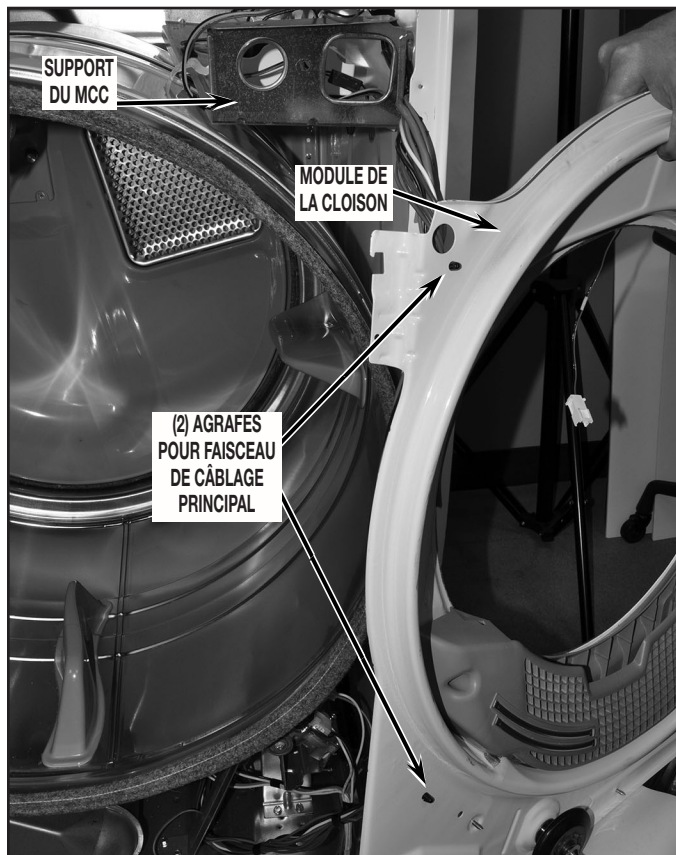

FIGURE 15

16. Pour l'obtention d'un accès approprié au brûleur, il sera nécessaire d'enlever le tambour. Avant l'extraction du tambour de la sécheuse, il est nécessaire de retenir le module de commande central et sa bride à la position appropriée sur le panneau latéral au moyen du crochet de plastique (accrochage sur le faisceau de câblage principal); ainsi le module de commande central sera suspendu sur place et il ne tombera pas lors de l'extraction du tambour. Voir la Figure 16.

**REMARQUE :** Uniquement sur les modèles où le support du MCC est situé à droit de l'appareil.

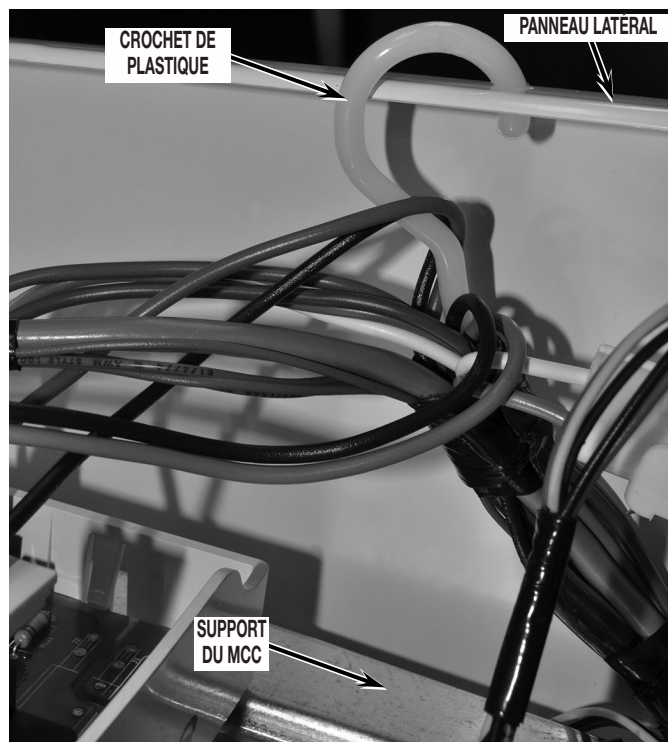

FIGURE 16

17. Extraire le tambour de la sécheuse : introduire un bras dans la sécheuse juste au-dessous du tambour, jusqu'à la face arrière du moteur d'entraînement; saisir la poulie de tensionnement et soulever la poulie pour supprimer la tension exercée sur la courroie; on peut alors séparer la courroie de la poulie du moteur et de la poulie de tensionnement. Au sujet de la dépose et de la réinstallation de la courroie, voir la Figure 17.

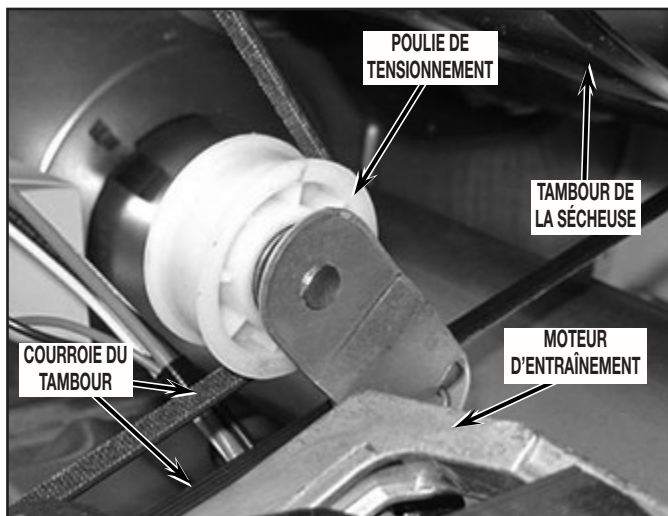

FIGURE 17

18. Extraire le tambour de la sécheuse : saisir la courroie du tambour et l'avant du tambour, et faire glisser le tambour pour l'extraire par l'avant de la caisse.

**IMPORTANT :** En prévision du remontage, noter la position de la courroie du tambour, et l'orientation à l'avant et à l'arrière. Voir la *Figure 18*.

**REMARQUE :** Lors de l'extraction du tambour de la caisse, veiller à ne pas heurter l'ensemble module de commande central/bride qui a été placé en suspension. Passer à "Déterminer le type de l'électrovanne d'admission de gaz" – "Remplacement du gicleur".

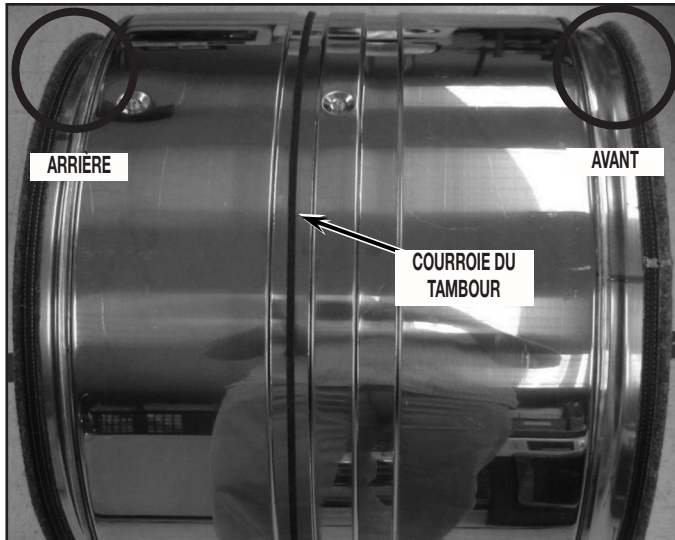

FIGURE 18

### SECTION 3 : MODÈLES DE 7 À 7,6 PIEDS CUBES AVEC CAISSE DE 29 PO, PANNEAU DE FAÇADE PLEINE GRANDEUR ET CONSOLE ARRIÈRE

1. Soulever la table de la sécheuse. Utiliser un couteau à mastic pour dégager les agrafes (exercer une pression contre les agrafes de gauche et de droite) et les séparer de la table de la sécheuse. Incliner doucement la table de la sécheuse vers le mur; veiller à ne pas détériorer la table de la sécheuse ou le mur. Consulter la *Figure 1*.

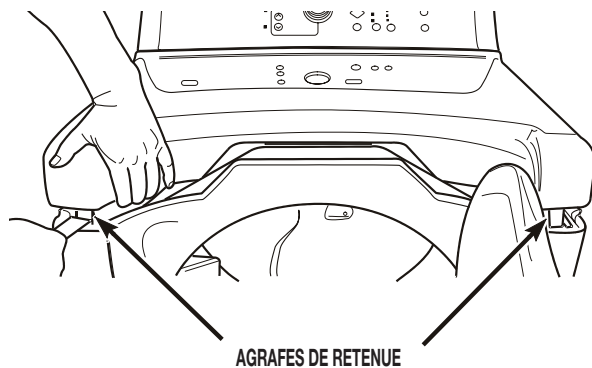

FIGURE 1

2. Ôter les deux (2) vis à tête hexagonale à l'avant de la caisse. Consulter la *Figure 2*.

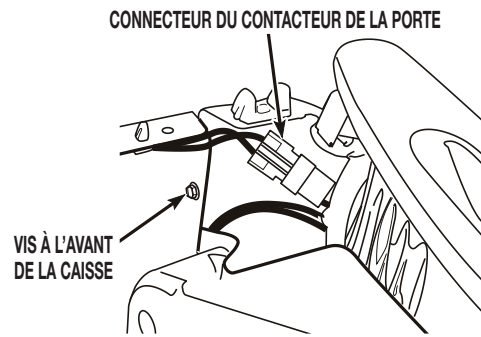

FIGURE 2

3. Débrancher le connecteur du contacteur de la porte du connecteur du câblage. Consulter la *Figure 2*.
4. Soulever le panneau avant; décrocher le panneau avant aux deux points d'accrochage inférieurs; enlever le panneau. Consulter la *Figure 3*.

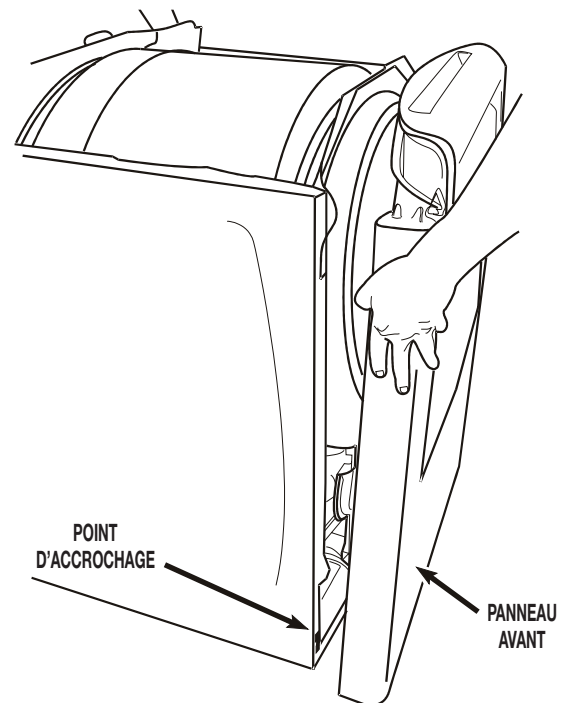

FIGURE 3

- Par l'arrière du moteur d'entraînement, pousser le bras de la poulie de tensionnement pour éliminer la tension du ressort sur la courroie; dégager la courroie de la poulie de tensionnement et de la poulie du moteur. Consulter la *Figure 4*.

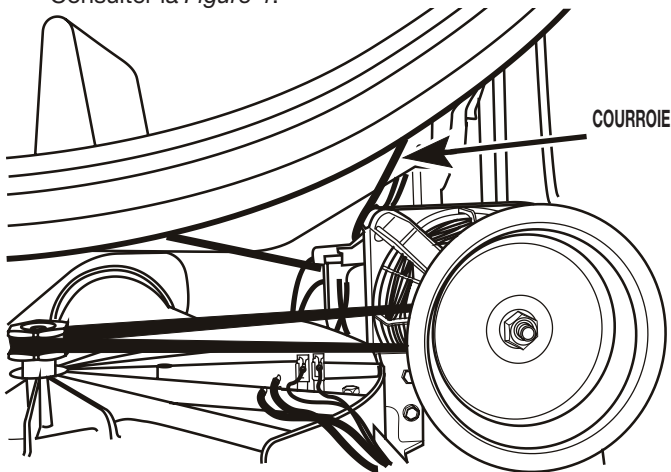

FIGURE 4

- Sur la cloison avant, desserrer les deux (2) vis à tête hexagonale du sommet puis enlever les deux (2) vis à tête hexagonale du bas. Ôter les deux (2) vis inférieures du conduit d'air du ventilateur. Enlever délicatement la cloison et le conduit d'air du ventilateur (à l'avant de la sécheuse). Consulter la *Figure 5*.

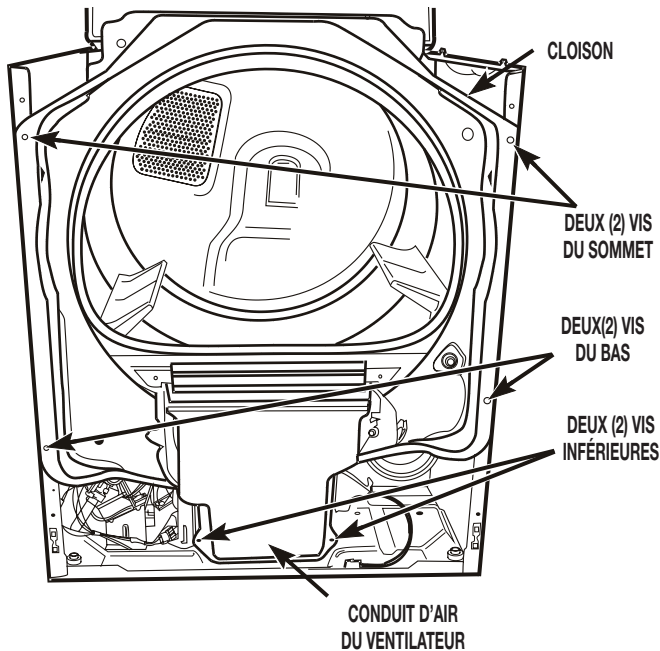

FIGURE 5

- Retirer le tambour de la caisse de la sécheuse.
- Débrancher le connecteur de l'allumeur du reste du câblage puis ôter le tube du brûleur (ôter les deux (2) vis de fixation sur la base du brûleur). Consulter la *Figure 1B*, passer à "Déterminer le type de l'électrovanne d'admission de gaz" – "Remplacement du gicleur".

#### SECTION 4 : MODÈLES DE 7 À 7,5 PIEDS CUBES AVEC CAISSE DE 27 PO, PLINTHE ET CONSOLE ARRIÈRE

Démonter pour accéder à l'électrovanne d'admission de gaz. Sur certains modèles, un petit tournevis plat est nécessaire pour dégager les attaches en haut de la plinthe. Passer à la section "Déterminer le type de l'électrovanne d'admission de gaz" – "Remplacement du gicleur".

### Déterminer le type de l'électrovanne d'admission de gaz

#### REPLACEMENT DU GICLEUR (POUR LES DEUX TYPES)

- Ôter les deux (2) vis de fixation du tube du brûleur sur la base du brûleur. Voir les *Figures 1A et 1B*.

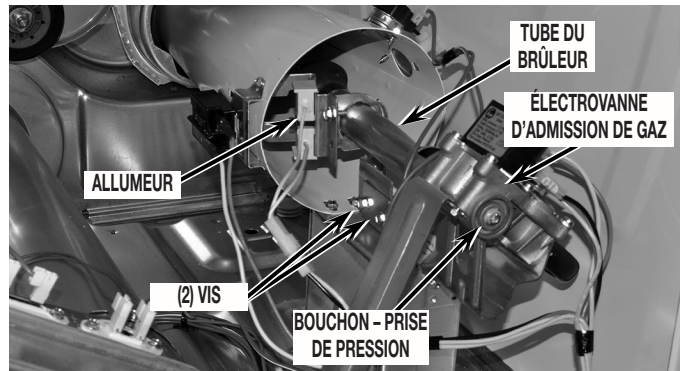

FIGURE 1A

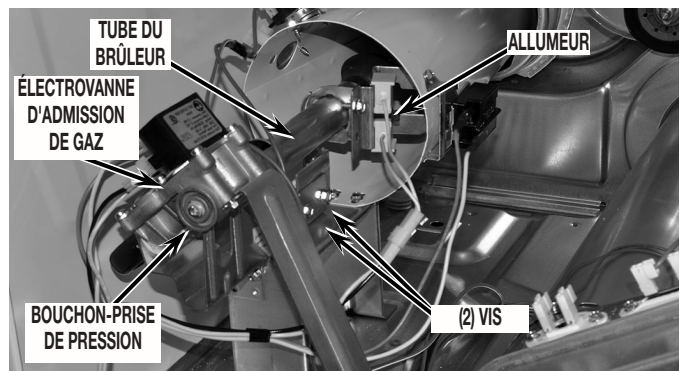

FIGURE 1B

- Faire glisser le tube du brûleur vers l'avant, suffisamment pour pouvoir accéder au gicleur. Veiller à ne pas heurter l'allumeur. Voir la *Figure 2*.

**REMARQUE :** L'allumeur est fragile.

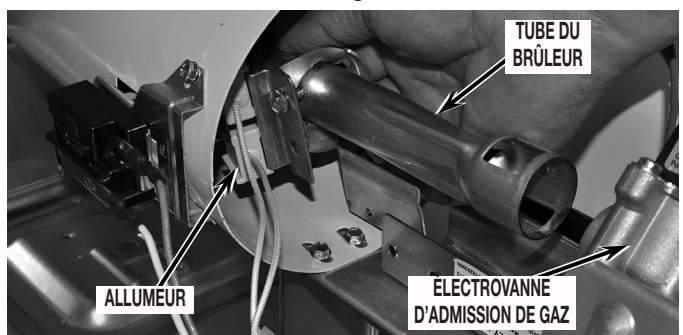

FIGURE 2

- Démonter le gicleur du brûleur de l'électrovanne d'admission de gaz, et installer à la place le gicleur approprié fourni dans cet ensemble. Le numéro du gicleur est gravé sur un pan de la tête hexagonale du gicleur. Veiller à bien serrer. Voir Figure 3.

Utiliser le gicleur No 55 pour l'alimentation au propane.

Utiliser le gicleur No .049 pour l'alimentation au butane.

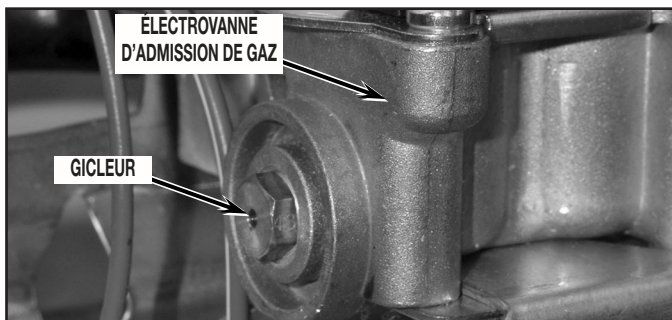

FIGURE 3

- Faire glisser le tube du brûleur pour le remettre en place; utiliser les vis ôtées à la section 3, à l'étape 8 pour assujettir le tube du brûleur dans le brûleur. Bien serrer les deux (2) vis de montage. Voir Figure 1A ou 1B.
- Avant de commencer, vous devez d'abord déterminer quel type de robinet de gaz est installé sur la sècheuse. Se référer à la Figure 4 – Types "A" et "B".

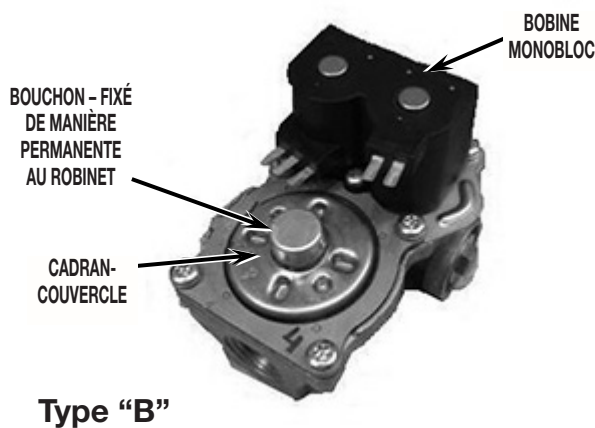
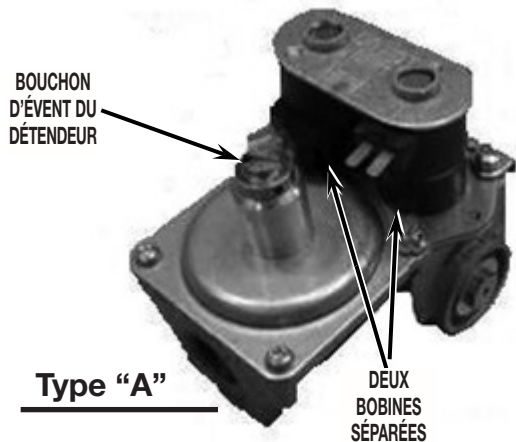

FIGURE 4

**REMARQUE :** SI VOTRE SÈCHEUSE À GAZ COMPORTE LE TYPE "A", SUIVRE L'ÉTAPE 6. EN PRÉSENCE DU TYPE "B", SAUTER AUX ÉTAPES 7 À 10.

### CONVERSION DE ROBINET DE GAZ DU TYPE "A"

- Ôter le bouchon d'évent du détendeur (dispositif de limitation du volume de fuite). Consulter la Figure 5. Passer à l'étape 10.

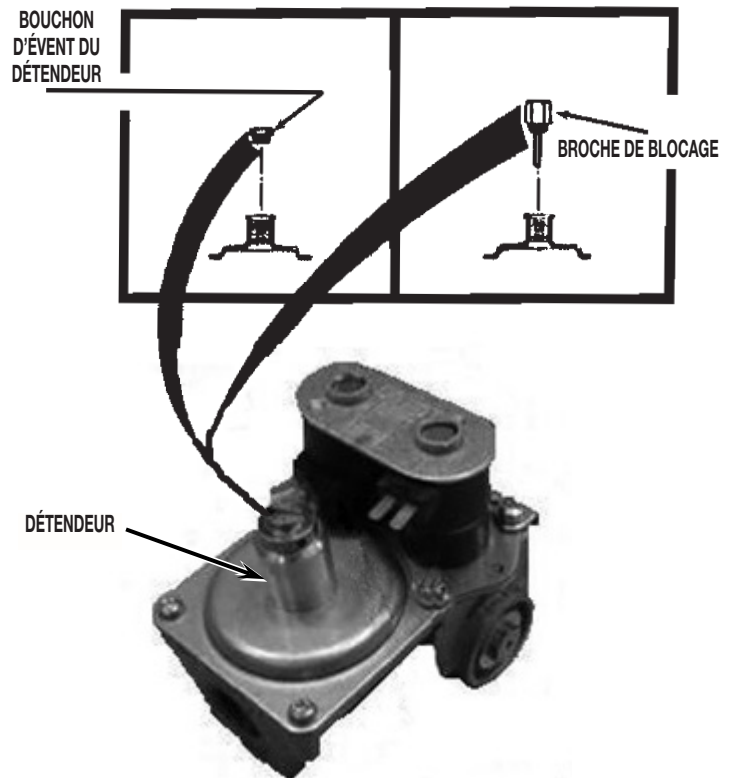

FIGURE 5

### CONVERSION DE L'ÉLECTROVANNE D'ADMISSION DE GAZ DU TYPE "B"

- Identifier sur le couvercle les marques de positionnement correspondant à l'alimentation au gaz naturel (NG) et à l'alimentation au gaz liquéfié (LPG); noter également le repère de réglage, qui indique le type de gaz utilisé. Voir la Figure 6.
- Pour la rotation, placer une pince à bec recourbé dans les encoches du couvercle. Voir la Figure 7.

**REMARQUE :** Pour obtenir un meilleur accès, enlever les conducteurs de connexion de la bobine.

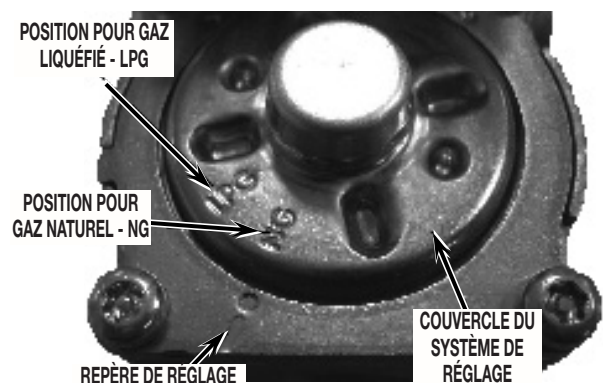

FIGURE 6

**REMARQUE :** Si une pince à bec recourbé n'est pas disponible, on peut effectuer la rotation à l'aide d'un tournevis à lame plate et/ou d'une pince à bec courbé.

- Faire tourner le couvercle de réglage de 25 degrés dans le sens antihoraire – aligner la marque “LPG” avec le repère de réglage sur l'électrovanne d'admission de gaz. Voir la Figure 8.

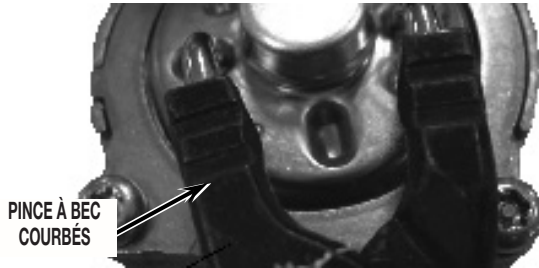

FIGURE 7

- Apposer l'étiquette (en anglais ou en français) indiquant que la conversion a été effectuée, au-dessus de l'étiquette des caractéristiques du brûleur, située sur la plaque de base du brûleur.

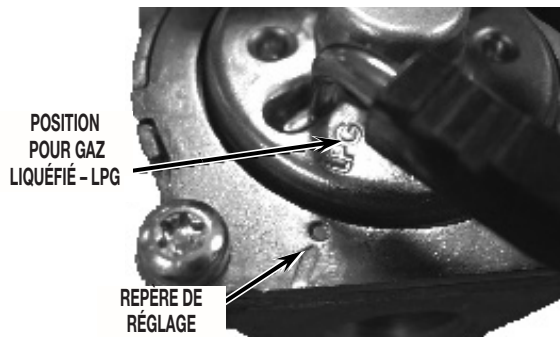

FIGURE 8

## Installation – Liste de contrôle

- Vérifier que les deux étiquettes ont été apposées/mises en place conformément aux instructions “Préparation pour l'installation de l'ensemble” – étape 3 et étape 10 ci-dessus.
- Dans le cas de la conversion pour l'alimentation au propane, vérifier que le code d'identification 55 n'apparaît pas sur l'un des gicleurs restants. Dans le cas de la conversion pour l'alimentation au butane, vérifier que le code d'identification .049 n'apparaît pas sur l'un des gicleurs restants.

## ⚠ AVERTISSEMENT



### Risque d'explosion

Utiliser une canalisation neuve d'arrivée de gaz approuvée par CSA International.

Installer un robinet d'arrêt.

Bien serrer chaque organe de connexion de la canalisation de gaz.

En cas de connexion au gaz propane, demander à une personne qualifiée de s'assurer que la pression de gaz ne dépasse pas 330 mm (13 po) de la colonne d'eau.

Par personne qualifiée, on comprend :

le personnel autorisé de chauffage,  
le personnel autorisé d'une compagnie de gaz, et  
le personnel d'entretien autorisé.

Le non-respect de ces instructions peut causer un décès, un explosion ou un incendie.

## Test de pressurisation (pour les deux types)

Contrôle des valeurs minimale et maximale de la pression d'arrivée de gaz :

- Sur le corps de l'électrovanne d'admission de gaz, ôter le bouchon de la prise de pression avec une clé hex. de 3/16 po. Voir la Figure 1.

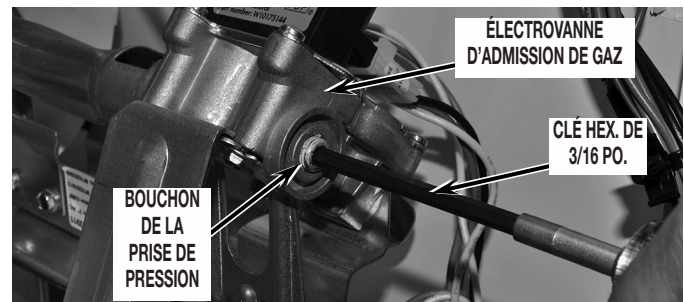

FIGURE 1

- Insérer le raccord de connexion du manomètre; serrer à la force des doigts. Sur le panneau latéral, ôter l'opercule de fermeture du trou d'observation. Voir la Figure 2.

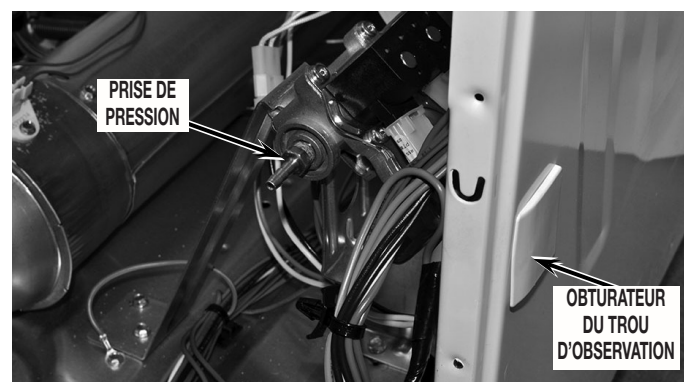

FIGURE 2

3. Connecter un tuyau étanche à l'air sur la prise de pression; acheminer le tuyau à travers l'orifice de passage dans le panneau latéral du côté droit; connecter l'autre extrémité du tuyau sur un manomètre (le tuyau étanche à l'air est connecté entre la prise de pression et le manomètre.) Voir la Figure 3.

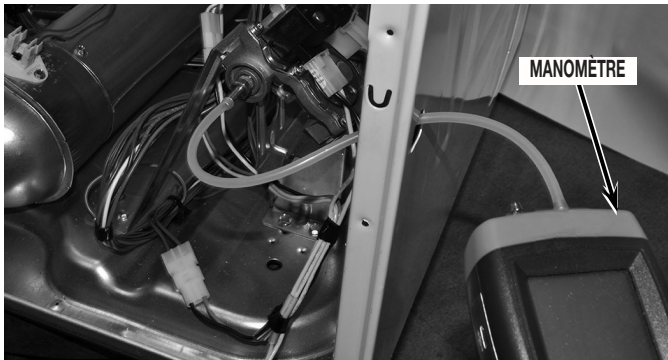

FIGURE 3

**REMARQUE :** Veiller à réinstaller correctement tous les composants et panneaux, et veiller à rebrancher tous les conducteurs et connecteurs qui ont été débranchés durant le démontage de la sècheuse.

4. Mettre le manomètre en marche et régler le manomètre au zéro. Voir la Figure 4.

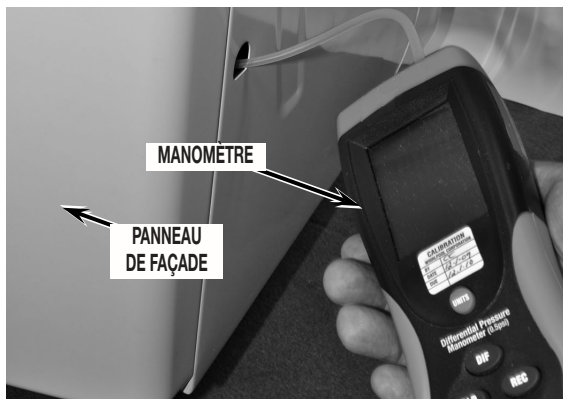

FIGURE 4

## ⚠ AVERTISSEMENT



### Risque de choc électrique

**Brancher sur une prise à 3 alvéoles reliée à la terre.**

**Ne pas enlever la broche de liaison à la terre.**

**Ne pas utiliser un adaptateur.**

**Ne pas utiliser un câble de rallonge.**

**Le non-respect de ces instructions peut causer un décès, un incendie ou un choc électrique.**

5. Brancher la sècheuse ou reconnecter la source de courant électrique.
6. Ouvrir l'arrivée de gaz.
7. Sélectionner le programme de séchage (séchage minuté, chaleur intense); mettre la sècheuse en marche.

8. Après l'allumage, vérifier que la pression d'alimentation de gaz est située entre 8 po. (203 mm) et 13 po. (330 mm) (colonne d'eau).
9. Arrêter la sècheuse.
10. Débrancher la sècheuse ou déconnecter la source de courant électrique.
11. Fermer l'arrivée de gaz.
12. Démontez le tableau de commande ou la table et la console (selon l'application) et le panneau de façade, pour pouvoir accéder de nouveau au brûleur.
13. Débrancher le manomètre et déconnecter le tuyau de la prise de pression.
14. Ôter le raccord de la prise de pression.
15. Réinstaller le bouchon d'obturation de la prise de pression sur l'électrovanne d'admission de gaz; bien serrer.

**REMARQUE :** Pour la réinstallation correcte du bouchon de la prise de pression (installation et serrage) sur le corps de l'électrovanne d'admission de gaz, il n'est pas nécessaire de déposer le module de la cloison (utilisation d'une clé hex. de 3/16 po.).

## Recherche des fuites

1. Alors que le panneau de façade est déposé, enduire le bouchon de la prise de pression d'une solution de détection des fuites homologuée (non corrosive).
2. Réinstaller les composants de la sècheuse – exécuter les instructions précédentes dans l'ordre inverse, comme décrit dans la section "Démontage de la sècheuse".
3. Ouvrir l'arrivée de gaz.
4. Brancher la sècheuse ou reconnecter la source de courant électrique.
5. Sélectionner le programme de séchage (séchage minuté, chaleur intense); mettre la sècheuse en marche.
6. Observer à travers l'ouverture d'inspection dans le panneau latéral du côté droit; rechercher des indices de fuite (formation de bulles). Voir la Figure 1.

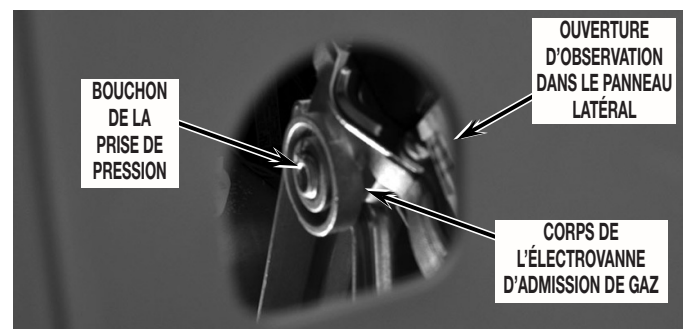

FIGURE 1

7. Si on observe la formation de bulles, fermer l'arrivée de gaz, resserrer la connexion qui fait l'objet d'une fuite, et effectuer un nouveau test de recherche des fuites.
8. Si la sècheuse a été déplacée durant l'intervention de conversion, employer la même méthode pour rechercher des fuites sur le conduit flexible d'alimentation en gaz et sur les raccords entre la sècheuse et la canalisation d'arrivée de gaz.



9. Si on observe la formation de bulles, resserrer la connexion qui fait l'objet d'une fuite, et effectuer un nouveau test de recherche des fuites.

**REMARQUE :** Si des bulles se forment sur le conduit d'arrivée de gaz, remplacer le conduit d'arrivée de gaz.

10. Si on n'observe pas la formation de bulles, réinstaller l'opercule d'obturation de l'ouverture d'observation dans le panneau latéral de droite, et débrancher la sècheuse.

### Dernières étapes de la conversion

1. Vérifier que tous les composants sont solidement assujettis en place et que le filtre à charpie a été installé dans la sècheuse.
2. Réinstaller et fixer correctement le sommet de la sècheuse et la console (selon l'application). Si la sècheuse a été déplacée pour l'intervention, replacer la sècheuse à son emplacement initial correct.
3. Raccorder le circuit de décharge externe à la sècheuse.
4. Brancher la sècheuse ou reconnecter la source de courant électrique.
5. Vérifier que la sècheuse fonctionne correctement :
  - Mettre la sècheuse en marche.
  - Laisser la sècheuse fonctionner pendant 5 minutes au réglage "chaleur intense".
  - Vérifier la génération de chaleur dans le tambour.







