



ENGLISH

ESPAÑOL

FRANÇAIS

# OWNER'S MANUAL WASHING MACHINE

Please read this owner's manual thoroughly before operating and keep it handy for reference at all times.

WM3488H\*



MFL63288674

[www.lg.com](http://www.lg.com)

# TABLE OF CONTENTS

## 3 PRODUCT FEATURES

---

## 4 IMPORTANT SAFETY INSTRUCTIONS

---

- 4 BASIC SAFETY PRECAUTIONS
- 5 GROUNDING INSTRUCTIONS
- 6 SAFETY INSTRUCTIONS FOR INSTALLATION
- 7 SAFETY INSTRUCTIONS FOR USE, CARE, CLEANING, AND DISPOSAL

## 8 PRODUCT OVERVIEW

---

- 8 Parts
- 8 Accessories
- 9 Control Panel Features

## 11 INSTALLATION

---

- 11 Installation Overview
- 12 Choosing the Proper Location
- 13 Unpacking and Removing Shipping Bolts
- 14 Connecting the Water Lines
- 15 Connecting the Drain Line
- 16 Leveling the Washer
- 17 Connecting to the Power Supply
- 17 Testing the Washer

## 18 PREPARATION

---

- 18 Sorting Wash Loads
- 19 - Fabric Care Labels
- 19 - Sorting Laundry
- 20 Using Detergent/Fabric Softener
- 20 - Recommended Detergent
- 20 - Loading the Dispenser

## 22 OPERATION

---

- 22 Using the Washer
- 23 Cycle Guide
- 24 Wash Cycles
- 24 - **Sanitary:** Reducing Laundry Bacteria
- 24 - **Baby Wear:** Lightly Soiled Baby Clothes
- 24 - **Bulky/Large:** Blankets or Bulky Items
- 24 - **Heavy Duty:** Heavily Soiled Items
- 24 - **Perm. Press:** Wrinkle-Free Items
- 24 - **Cotton/Normal:** Normal Items
- 24 - **Sports Wear:** High-Performance Fabrics
- 24 - **Hand Wash/Wool:** Items Labeled Wool or Hand-Wash
- 24 - **Delicates:** Sheer Items
- 24 - **Speed Wash:** Washing Quickly

- 24 - **Wash+Dry:** A Small Load which Can Be Tumble Dried
- 24 - **Drain+Spin:** Drain and Spin Only
- 25 Cycle Modifier Buttons
- 25 Setting Options Before Cycle
- 25 - **Soil Level**
- 25 - **Temp.**
- 25 - **Spin Speed**
- 27 - **Dry**
- 27 - **Delay Wash**
- 27 - **Water Plus**
- 27 - **Rinse+Spin**
- 27 - **Extra Rinse**
- 27 - **Pre Wash**
- 27 - **Signal On/Off**
- 28 Setting Options During Cycle
- 28 - **Child Lock**
- 28 - **PGM Save**
- 28 - **Custom PGM**
- 28 Adding Garments

## 29 MAINTENANCE

---

- 29 Regular Cleaning
- 29 - Care After Wash
- 29 - Care in Cold Climates
- 30 Cleaning
- 30 - **Tub Clean**
- 31 - Cleaning the Detergent Dispenser Drawer
- 32 - Cleaning the Water Inlet Filters
- 33 - Cleaning the Drain Pump Filter
- 34 - Cleaning the Door Seal

## 35 TROUBLESHOOTING

---

- 35 Checking Error Messages
- 36 Before Calling for Service

## 38 SPECIFICATIONS

---

## 39 USING SMART DIAGNOSIS™

---

## 40 USING THE TAG ON FUNCTION

---

## 41 WARRANTY

---

## PRODUCT FEATURES

### INVERTER DIRECT-DRIVE MOTOR

The inverter direct drive motor, which is directly connected to the drum, is capable of producing multiple distinct motions for optimal wash performance with very little noise and vibration. The motor assembly also contains fewer moving parts, resulting in fewer repairs.

### SMART DIAGNOSIS™

Should you experience any technical difficulty with your washing machine, it has the capability of transmitting diagnostic data to your smart phone via a free app or directly to the Customer Information Center for quick and efficient troubleshooting (refer to page 39).

### TUB CLEAN

Regular cleaning of the tub on a monthly basis using TUB CLEAN can help keep the tub clean and fresh.

### LARGE CAPACITY STAINLESS STEEL DRUM

The large capacity stainless steel drum offers extreme durability and is tilted to improve efficiency and allow easier access for large items.

### CHILD LOCK

Use this option to disable the controls during a wash cycle. This option can prevent children from changing cycles or operating the machine.

### DETERGENT DISPENSER DRAWER

The four-compartment dispenser drawer makes it easy to separate the pre-wash detergent, the main laundry detergent, liquid bleach, and fabric softener into different compartments and will be dispensed automatically at the appropriate time.

# IMPORTANT SAFETY INSTRUCTIONS

## READ ALL INSTRUCTIONS BEFORE USE

### ⚠ WARNING

For your safety, the information in this manual must be followed to minimize the risk of fire, explosion, or electric shock, or to prevent property damage, injury to persons, or death.

Your safety and the safety of others are very important.

We have provided many important safety messages in this manual and on your appliance. Always read and obey all safety messages.

⚠ This is the safety alert symbol.

This symbol alerts you to potential hazards that can kill or hurt you and others.

All safety messages will follow the safety alert symbol and either the word DANGER, WARNING or CAUTION. These words mean:

### ⚠ DANGER

You will be killed or seriously injured if you don't immediately follow instructions.

### ⚠ WARNING

You can be killed or seriously injured if you don't follow instructions.

### ⚠ CAUTION

You may be slightly injured or cause damage to the product if you do not follow instructions.

All safety messages will tell you what the potential hazard is, tell you how to reduce the chance of injury, and tell you what can happen if the instructions are not followed.

## BASIC SAFETY PRECAUTIONS

### ⚠ WARNING

To reduce the risk of fire, electric shock, or injury to persons when using this appliance, follow basic precautions, including the following :

- Use this appliance only for its intended purpose as described in this owner's manual.
- Before use, the washer must be properly installed as described in this manual.
- Do not wash articles that have been previously cleaned in, washed in, soaked in, or spotted with gasoline, dry cleaning solvents, or other flammable or explosive substances, as they give off vapors that could ignite or explode.
- Do not add gasoline, dry cleaning solvents, or other flammable or explosive substances to the wash water. These substances give off vapors that could ignite or explode.
- Under certain conditions, hydrogen gas may be produced in a hot water system that has not been used for 2 weeks or more. HYDROGEN GAS IS EXPLOSIVE. If the hot water system has not been used for such a period, before using the washer, turn on all hot water faucets and let the water flow from each for several minutes. This will release any accumulated hydrogen gas. As the gas is flammable, do not smoke or use an open flame during this time.
- Do not allow children to play on or in the washer. Close supervision of children is necessary when the washer is used near children.
- Before the washer is removed from service or discarded, remove the lid to prevent children from climbing inside.
- Do not install or store the washer where it will be exposed to the weather or freezing temperatures.
- Do not tamper with controls.
- Keep the area underneath and around your appliances free of combustible materials (lint, paper, rags, etc.), gasoline, chemicals and other flammable vapors and liquids.
- Do not repair or replace any part of the washer or attempt any servicing other than as described in this manual. We strongly recommend that any service be performed by a qualified technician.
- See Installation Instructions for grounding requirements.
- ALWAYS follow the fabric care instructions supplied by the garment manufacturer.
- Do not place items exposed to cooking oil in your washer. Items contaminated with cooking oils may contribute to a chemical reaction that could cause a load to catch fire.
- Use fabric softeners or products to eliminate static only as recommended by the manufacturer.
- This washer is not designed for maritime use or for mobile installations such as in RVs, aircraft, etc.
- Turn off the water faucets and unplug the washer if the machine is to be left for an extended period of time, such as during vacations.
- Packaging material can be dangerous for children. There is a risk of suffocation! Keep all packaging from children.
- Always check the inside of the washer for foreign objects before loading laundry. Keep the lid closed when not in use.
- Do not reach into the appliance if the tub or agitator is moving.
- WARNING : This product contains chemicals known to the State of California to cause cancer and birth defects or other reproductive harm. *Wash hands after handling.*

# IMPORTANT SAFETY INSTRUCTIONS

## ***READ ALL INSTRUCTIONS BEFORE USE***

### **⚠ WARNING**

For your safety, the information in this manual must be followed to minimize the risk of fire, explosion, or electric shock, or to prevent property damage, injury to persons, or death.

### **GROUNDING INSTRUCTIONS**

This appliance must be grounded. In the event of malfunction or breakdown, grounding will reduce the risk of electric shock by providing a path of least resistance for electric current. This appliance is equipped with a cord having an equipment-grounding conductor and grounding plug. The plug must be plugged into an appropriate outlet that is properly installed and grounded in accordance with all local codes and ordinances.

### **⚠ WARNING**

Improper connection of the equipment-grounding conductor can result in risk of electric shock. Check with a qualified electrician or servicer if you are in doubt as to whether the appliance is properly grounded. Do not modify the plug provided with the appliance. If it does not fit the outlet, have a proper outlet installed by a qualified electrician. Failure to follow these warnings can cause serious injury, fire, electric shock, or death.

# IMPORTANT SAFETY INSTRUCTIONS

## **READ ALL INSTRUCTIONS BEFORE USE**

### **⚠ WARNING**

For your safety, the information in this manual must be followed to minimize the risk of fire, explosion, or electric shock, or to prevent property damage, injury to persons, or death.

### **SAFETY INSTRUCTIONS FOR INSTALLATION**

### **⚠ WARNING**

To reduce the risk of fire, electric shock, or injury to persons when using this appliance, follow basic precautions, including the following :

- Refer to the **INSTALLATION INSTRUCTIONS** for detailed grounding procedures. Installation instructions are packed with the washer for the installer's reference. If the washer is moved to a new location, have it checked and reinstalled by a qualified service technician. Failure to follow this warning can cause serious injury, fire, electric shock, or death.
- Do not, under any circumstances, cut or remove the third (ground) prong from the power cord. Failure to follow this warning can cause serious injury, fire, electric shock, or death.
- For personal safety, this appliance must be properly grounded. Failure to follow this warning can cause serious injury, fire, electric shock, or death.
- The power cord of this appliance is equipped with a 3-prong (grounding) plug which mates with a standard 3-prong (grounding) wall outlet to minimize the possibility of electric shock from this appliance.
- This washer must be plugged into a 120 VAC, 60 Hz grounded outlet. Failure to follow this warning can cause serious injury, fire, electric shock, or death.
- Have the wall outlet and circuit checked by a qualified electrician to make sure the outlet is properly grounded. Failure to follow this warning can cause serious injury, fire, electric shock, or death.
- Where a standard 2-prong wall outlet is encountered, it is your personal responsibility and obligation to have it replaced with a properly grounded 3-prong wall outlet. Failure to follow this warning can cause serious injury, fire, electric shock, or death.
- Do not install on carpet. Install washer on a solid floor. Failure to follow this warning can cause serious leak damage.
- Do not remove ground prong. Do not use an adapter or extension cord. Plug into a grounded 3-prong outlet. Failure to follow these warnings can cause serious injury, fire, electric shock, or death.
- The washer should always be plugged into its own individual electrical outlet which has a voltage rating that matches the rating plate. This provides the best performance and also prevents overloading house wiring circuits which could cause a fire hazard from overheated wires.
- Never unplug your washer by pulling on the power cord. Always grip the plug firmly and pull straight out from the outlet. Failure to follow this warning can cause serious injury, fire, electric shock, or death.
- Repair or immediately replace all power cords that have become frayed or otherwise damaged. Do not use a cord that shows cracks or abrasion damage along its length or at either end. Failure to follow this warning can cause serious injury, fire, electric shock, or death.
- When installing or moving the washer, be careful not to pinch, crush, or damage the power cord. Failure to follow this warning can cause serious injury, fire, electric shock, or death.
- The washer must be installed and electrically grounded by a qualified service person in accordance with local codes to prevent shock hazard and assure stability during operation.
- The washer is heavy. Two or more people may be needed to install and move the appliance. Failure to do so can result in back or other injury.
- Store and install the washer where it will not be exposed to temperatures below freezing or exposed to outdoor weather conditions. Failure to follow this warning can cause serious leak damage.
- To reduce the risk of electric shock, do not install the washer in humid spaces. Failure to follow this warning can cause serious injury, fire, electric shock, or death.
- To reduce the risk of injury to persons, adhere to all industry recommended safety procedures including the use of long sleeved gloves and safety glasses. Failure to follow all of the safety warnings in this manual could result in property damage, injury to persons or death.
- Certain internal parts are intentionally not grounded and may present a risk of electric shock only during servicing. Service personnel - Do not contact the following parts while the appliance is energized: pump, valve, motor, control board, drying heater.

# IMPORTANT SAFETY INSTRUCTIONS

## **READ ALL INSTRUCTIONS BEFORE USE**

### **⚠ WARNING**

For your safety, the information in this manual must be followed to minimize the risk of fire, explosion, or electric shock, or to prevent property damage, injury to persons, or death.

### **SAFETY INSTRUCTIONS FOR USE, CARE, CLEANING, AND DISPOSAL**

### **⚠ WARNING**

To reduce the risk of fire, electric shock, or injury to persons when using this appliance, follow basic precautions, including the following :

- **Unplug the washer before cleaning to avoid the risk of electric shock.**
- **Never use harsh chemicals, abrasive cleaners, or solvents to clean the washer. They will damage the finish.**
- **Do not put oily or greasy rags or clothing on top of the washer. These substances give off vapors that could ignite the materials.**
- **Do not wash items that are soiled with vegetable or cooking oil. These items may contain some oil after laundering. Due to the remaining oil, the fabric may smoke or catch fire by itself.**
- **Disconnect this appliance from the power supply before attempting any user maintenance. Turning the controls to the OFF position does not disconnect this appliance from the power supply. Failure to follow this warning can cause serious injury, fire, electric shock, or death.**
- **Do not combine laundry products for use in one load unless specified on the label.**
- **Do not mix chlorine bleach with ammonia or acids such as vinegar. Follow package directions when using laundry products. Incorrect usage can produce poisonous gas, resulting in serious injury or death.**
- **Do not reach into the washer while parts are moving. Before loading, unloading, or adding items, press the START/PAUSE button and allow the drum to coast to a complete stop before reaching inside. Failure to follow this warning can cause serious injury, fire, electric shock, or death.**
- **Do not allow children to play on or in the washer. Close supervision of children is necessary when the washer is used near children. As children grow, teach them the proper, safe use of all appliances. Failure to comply with these warnings could result in serious injury to persons or death.**
- **Destroy the carton, plastic bag, and other packing materials after the washer is unpacked. Children might use them for play. Cartons covered with rugs, bedspreads, or plastic sheets can become airtight chambers. Failure to comply with these warnings could result in serious injury to persons or death.**
- **Keep laundry products out of children's reach. To prevent injury to persons, observe all warnings on product labels. Failure to comply with these warnings could result in serious injury to persons or death..**
- **Before your washer is removed from service or discarded, remove the door to the washing compartment to avoid the danger of children or small animals getting trapped inside. Failure to do so can result in serious injury to persons or death.**
- **Make sure the dispenser drawer is closed at all times when not being filled with laundry products. Failure to keep the drawer closed can result in personal injury or flooding.**
- **Certain internal parts are intentionally not grounded and may present a risk of electric shock only during servicing. Service personnel - Do not contact the following parts while the appliance is energized: pump, valve, motor, control board, drying heater.**

## **SAVE THESE INSTRUCTIONS**

# PRODUCT OVERVIEW

## Parts

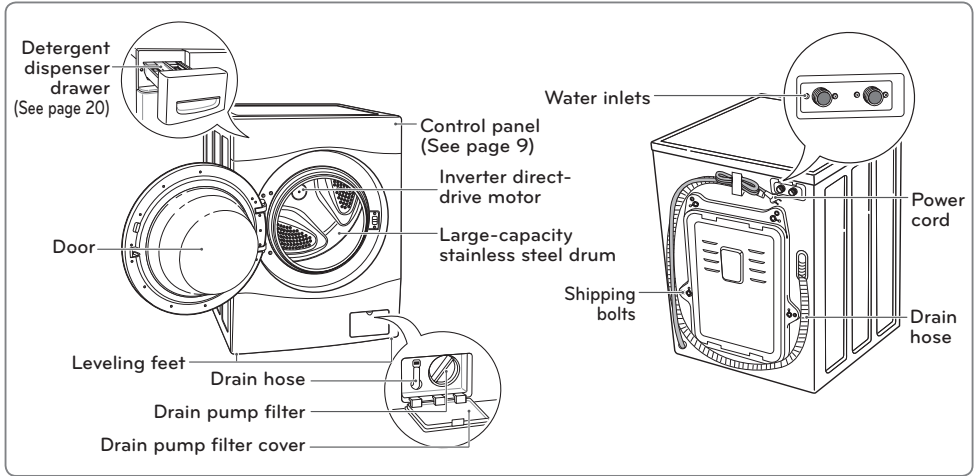

## Accessories

### Included Accessories



Hot/cold water hoses



Non-skid pads



Caps for covering shipping bolt holes



Wrench



Tie strap



Elbow bracket (for securing drain hose)

### NOTE

- Contact LG Customer Service at 1-800-243-0000 (1-888-542-2623 in Canada) if any accessories are missing.
- For your safety and for extended product life, use only authorized components. The manufacturer is not responsible for product malfunction or accidents caused by the use of separately purchased unauthorized components or parts.
- The images in this guide may be different from the actual components and accessories, and are subject to change by the manufacturer without prior notice for product improvement purposes.





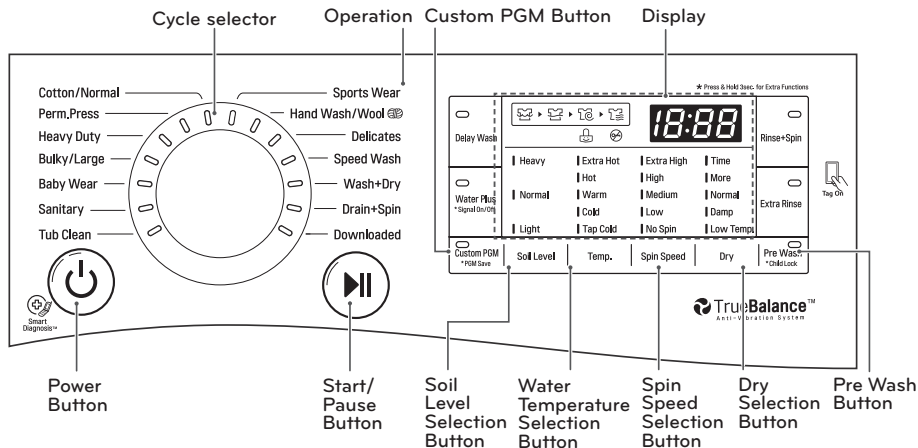



# Control Panel Features



## Operation





Button	Description
	<ul style="list-style-type: none"> <li>• Turns the washing machine on and off.</li> <li>• (During the wash cycle) stops operation, and cancels the settings.</li> </ul>
	<ul style="list-style-type: none"> <li>• <b>Tub Clean</b> - For tub clean (see page 30).</li> <li>• <b>Sanitary</b> - For underwear, diapers, etc. (see page 24).</li> <li>• <b>Baby Wear</b> - For lightly soiled baby clothes (see page 24).</li> <li>• <b>Bulky/Large</b> - For blankets or large, bulky items (see page 24).</li> <li>• <b>Heavy Duty</b> - For heavily soiled cotton fabric (see page 24).</li> <li>• <b>Perm. Press</b> - For wrinkle-free fabric (see page 24).</li> <li>• <b>Cotton/Normal</b> - For general laundry, such as cotton T-shirts or towels (see page 24).</li> <li>• <b>Sports Wear</b> - For high-performance fabrics which need special care (see page 24).</li> <li>• <b>Hand Wash/Wool</b> - For wool or hand-wash fabrics (see page 24).</li> <li>• <b>Delicates</b> - For sheer and delicate fabrics (see page 24).</li> <li>• <b>Speed Wash</b> - For small quantities of lightly soiled items (see page 24).</li> <li>• <b>Wash+Dry</b> - For a small load which can be washed and dried in the same cycle (see page 24).</li> <li>• <b>Drain+Spin</b> - For items that only require draining and spinning (see page 24).</li> </ul>
	<ul style="list-style-type: none"> <li>• Starts or pauses the wash cycle.</li> <li>- If you do not press the Start/Pause button within 4 minutes of selecting a cycle, the washing machine will turn off automatically and all settings will be lost.</li> </ul>
	<ul style="list-style-type: none"> <li>• (Press repeatedly) Selects a wash cycle by soil level (see page 25).</li> <li>- Selects soil level from 3 settings.</li> </ul>
	<ul style="list-style-type: none"> <li>• (Press repeatedly) Selects the water temperature for the wash cycle (see page 25).</li> <li>- Select water temperature from 5 settings.</li> </ul>
	<ul style="list-style-type: none"> <li>• (Press repeatedly) Selects the spin speed (see page 25).</li> <li>- Selects spin speed from 5 settings.</li> </ul>
	<ul style="list-style-type: none"> <li>• (Press repeatedly) Selects a dry cycle. Pressing this button enables drying. (See page 26).</li> </ul>

## Operation (continued)

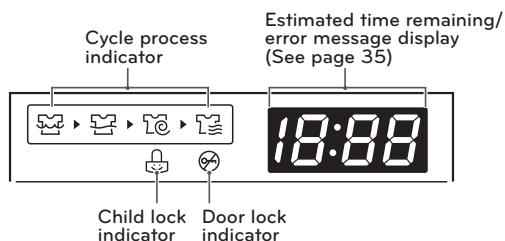
Button	Description
	<ul style="list-style-type: none"> <li>Set the delay time of starting the cycle (see page 27).</li> </ul>
	<ul style="list-style-type: none"> <li>Use this option to add extra water to the wash and rinse cycles for better wash performance with large or bulky items.</li> </ul>
	<ul style="list-style-type: none"> <li>Use this option to save a special combination of settings that you use frequently. (See page 28).</li> </ul>
	<ul style="list-style-type: none"> <li>Use this option to rinse detergent from the load. (See page 27).</li> </ul>
	<ul style="list-style-type: none"> <li>Add an extra rinse to the selected cycle (see page 27).</li> </ul>
	<ul style="list-style-type: none"> <li>(Press before wash cycle) Pre wash heavily soiled laundry (see page 27).</li> <li>(Press and hold during wash cycle) Lock/Unlock the buttons (see page 28).</li> </ul>

## Display



Display Icon	Description
	<ul style="list-style-type: none"> <li>This portion of the display shows which stage of the wash cycle is currently underway (Wash, Rinse, Spin, Dry).</li> </ul>
	<ul style="list-style-type: none"> <li>This indicator shows that the door is locked. The washer door will lock while the washer is operating. The door can be unlocked by pressing the Start/ Pause button to stop the washer.</li> </ul>
	<ul style="list-style-type: none"> <li>This indicator shows that the washer has been set for Child Lock. The Child Lock function locks the buttons on the control panel to prevent them from being used.</li> </ul>
	<ul style="list-style-type: none"> <li>When the Start/Pause button is pressed, the washer automatically detects the wash load (weight) and optimizes the washing time, based on the selected cycle and options. The display will then indicate the estimated time remaining for the selected wash cycle.</li> </ul>

# INSTALLATION

## Installation Overview

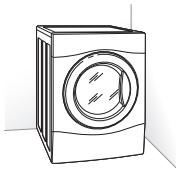

Choosing the proper location

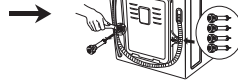

Unpacking and removing shipping bolts

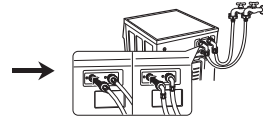

Connecting the water line

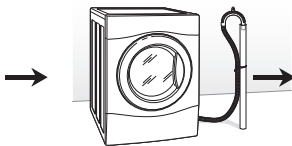

Connecting the drain line

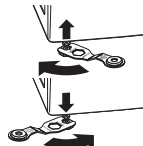

Leveling the washer

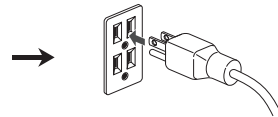

Connecting to the power supply



Testing the washer

### ⚠ WARNING

- Washer is heavy! Two or more people are required when moving and unpacking the washer. Failure to follow this warning can result in back or other injury.
- Store and install the washer where it will not be exposed to temperatures below freezing or exposed to outdoor weather conditions. Failure to follow this warning can cause serious injury, fire, electric shock, or death.
- Properly ground washer to conform with all governing codes and ordinances. Failure to follow this warning can cause serious injury, fire, electric shock, or death.
- To reduce the risk of electric shock, do not install the washer in humid spaces. Failure to follow this warning can cause serious injury, fire, electric shock, or death.
- The base opening must not be obstructed by carpeting when the washer is installed on a carpeted floor.
- Do not remove ground prong. Do not use an adapter or extension cord. Plug into a grounded 3-prong outlet. Failure to follow this warning can cause serious injury, fire, electric shock, or death.

## Choosing the Proper Location

Install the washing machine on a solid floor that is strong and rigid enough to support the weight of the washing machine, even when fully loaded, without flexing or bouncing. If the floor has too much flex, you may need to reinforce it to make it more rigid. If the floor is not solid, it may cause severe vibration and noise.

- 1 Clean the floor before installation.
  - Make sure to select solid and smooth ground.
- 2 Two or more people are needed for moving and unpacking the washing machine.
- 3 Allow for sufficient space between the walls and the washing machine for installation.

### Space Requirements

You must allow sufficient space for water lines, the drain line, and airflow.

#### NOTE

- Be sure to allow for wall, door, or floor moldings that may increase the required clearances.

#### NOTE

- The floor must be strong and rigid enough to support the weight of the washer, when fully loaded, without flexing or bouncing. If your floor has too much flex, you may need to reinforce it to make it more rigid.
 

A floor that is adequate for a top-loading washer may not be rigid enough for a front loading washer, due to the difference in the spin speed and direction. If the floor is not solid, your washer may vibrate and you may hear and feel the vibration throughout your house.
- Before installing the washer, make sure the floor is clean, dry and free of dust, dirt, water and oils so the washer feet can not slide easily. Leveling feet that can move or slide on the floor can contribute to excess vibration and noise due to poor contact with the floor.
- If a drip pan must be used, take extra care to follow the instructions provided with the drip pan and make sure the leveling feet are adjusted for firm and even contact with the pan. Use of drip pans and failure to properly level the machine may result in increased vibration and noise during operation.

### Clearances

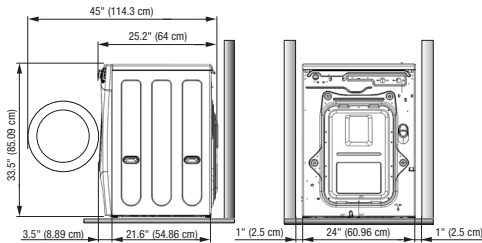

## Unpacking and Removing Shipping Bolts

Remove the washer from the carton base.

If you must lay the washer down to remove the base packaging materials, always lay it carefully on its side. Do not lay the washer on its front or back.

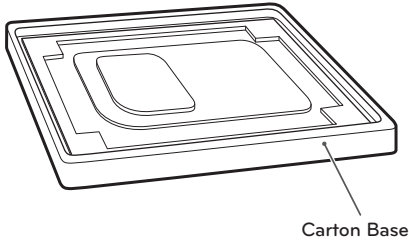

- 1 Starting with the bottom two shipping bolts, use the wrench (included) to fully loosen all four shipping bolts by turning them counterclockwise. Remove the bolt assemblies by wiggling them slightly while pulling them out.

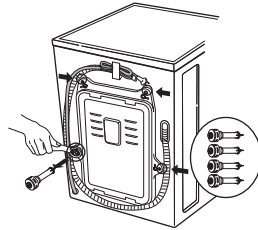

- 2 Locate the four hole caps included in the accessory pack and install them in the shipping bolt holes.

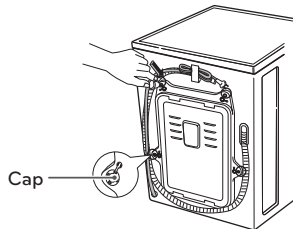

### ! NOTE

- Save the bolt assemblies for future use. To prevent damage to internal components, do not transport the washer without reinstalling the shipping bolts.
- Failure to remove shipping bolts and retainers may cause severe vibration and noise, which can lead to permanent damage to the washer. The cord is secured to the back of the washer with a shipping bolt to help prevent operation with shipping bolts in place.

## Connecting the Water Lines

- 1 Check the rubber seals on both sides of the hose.
  - Insert a rubber seal into the threaded fittings on each hose to prevent leaking.

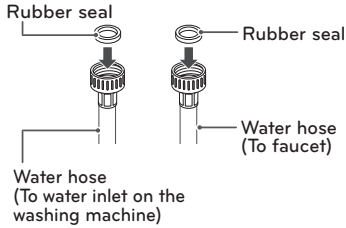

- 2 Connect the water supply hoses to the HOT and COLD water faucets tightly by hand and then tighten another 2/3 turn with pliers.
  - Connect the blue hose to a cold water faucet and the red hose to a hot water faucet.

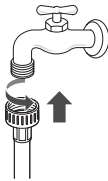

### ⚠ WARNING

- Do not overtighten. Damage to the coupling can result.

- 3 After connecting the inlet hoses to the water faucets, turn on the water faucets to flush out foreign substances (dirt, sand or sawdust) in the water lines. Let the water drain into a bucket, and check the water temperature.

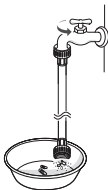

- 4 Connect the hoses to the water inlets tightly by hand and then tighten another 2/3 turn with pliers.
  - Connect the blue hose to the cold water inlet and the red hose to the hot water inlet.

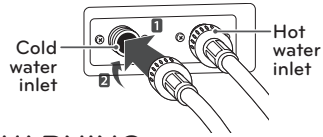

### ⚠ WARNING

- Do not overtighten the hoses. Overtightening can damage the valves resulting in leaking and property damage.

- 5 Check for leaks by turning on the faucets.
  - If water leaks, check steps 1 to 4 again.

### ⓘ NOTE

- For your safety, and for extended product life, use only authorized components. The manufacturer is not responsible for product malfunction or accidents caused by the use of separately purchased, unauthorized parts.
- Use new hoses when installing the washing machine. Do not reuse old hoses.
- Contact LG Customer Service for Assistance in buying hoses : 1-800-243-0000.
- Periodically check the hoses for cracks, leaks and wear, and replace the hoses every 5 years. Do not stretch the water hoses intentionally, and make sure that they are not crushed by other objects.
- Water supply pressure must be between 20 psi and 120 psi (138 – 827 kPA). If the Water supply pressure is more than 120 psi, a Pressure reducing valve must be installed.
- To provide optimum washing performance the hot water temperature should be set at 120 – 135°F (48-57°C) and the cold at 60°F (15°C).

## Connecting the Drain Line

Secure the drain hose in place to prevent moving and leaking.

### NOTE

- The drain hose should be properly secured. Failure to properly secure the drain hose can result in flooding and malfunction.
- Total height of the hose end should not exceed 96 inches (244.8 cm) from the bottom of the washer.
- The drain must be installed in accordance with any applicable local codes and regulations.
- Make sure that the water lines are not stretched, pinched, crushed, or kinked.

## Using a Laundry Tub

- 1 Clip the end of the hose into the elbow bracket.
  - Connect the elbow bracket within 4 inches (10 cm) of the end of the drain hose. If the drain hose is extended more than 4 inches (10 cm) beyond the end of the elbow bracket, mold or microorganisms could spread to the inside of the washer.

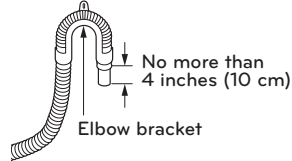

- 2 Hang the end of the drain hose over the side of the laundry tub.

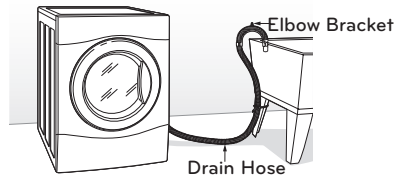

## Using a Standpipe

- 1 Clip the end of the hose into the elbow bracket.
  - Connect the elbow bracket within 4 inches (10 cm) of the end of the drain hose. If the drain hose is extended more than 4 inches (10 cm) beyond the end of the elbow bracket, mold or microorganisms could spread to the inside of the washer.

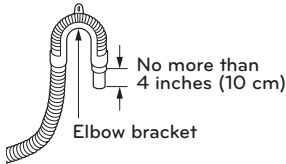

- 2 Insert the end of the drain hose into the standpipe.

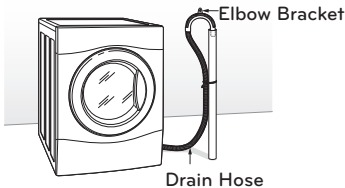

- 3 Use a tie strap to secure the drain hose in place.

## Leveling the Washer

The drum of your new washing machine spins at very high speeds. To minimize vibration, noise, and unwanted movement, the floor must be perfectly level and solid.

- 1 Check that the washing machine is level.
  - Ensure it is level by rocking the top edges of the washing machine or placing a level on the washing machine. The slope beneath the washing machine must not exceed 1°, and all four leveling feet must rest firmly on the floor.

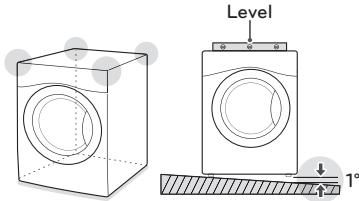

- 2 Turn the lower leveling feet clockwise to level the washing machine.
  - Turning the lower leveling feet clockwise raises the washing machine.

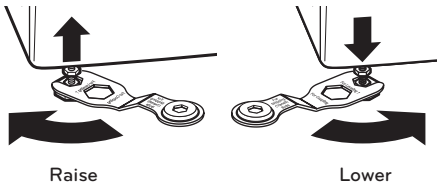

- 3 Turn the locknuts counterclockwise and tighten them when the washing machine is level.

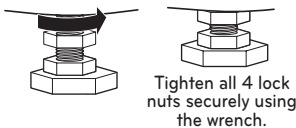

- 4 Check again to make sure the machine is level.
  - Push or rock the top edges of the washing machine gently to make sure that the washing machine does not rock.
  - If the washing machine rocks, repeat steps 1 to 3.

### ⚠ WARNING

- Using the washing machine without leveling, it may result in malfunction caused by the production of excess vibration and noise.
- If you are installing the washing machine on the optional pedestal, you must adjust the leveling feet on the pedestal to level the washing machine. The washing machine's leveling feet should be minimized and the locknuts turned counterclockwise to secure them.
- Use the leveling feet only when you level the washing machine. If you raise the leveling feet unnecessarily, it may cause abnormal vibration of the washing machine.

### Using Non-Skid Pads (Optional)

If you install the washing machine on a slippery surface, it may move because of excessive vibration. Incorrect leveling may cause malfunction through noise and vibration. If this occurs, lay the non-skid pads under the leveling feet and adjust the level.

- 1 Clean the floor to attach the non-skid pads.
  - Use a dry rag to remove and clean foreign objects or moisture. If moisture remains, the non-skid pads may slip.
- 2 Adjust the level after placing the washing machine in the installation area.
- 3 Place the adhesive side of the non-skid pad on the floor.
  - It is most effective to install the non-skid pads under the front legs. If it is hard to place the pads under the front legs, place them under the back legs.

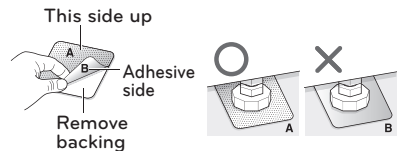

- 4 Check the washing machine's level again.
  - Push or rock the top edges of the washing machine gently to make sure that the washing machine does not rock. If the washing machine rocks, level the washing machine again.



## Connecting to the Power Supply

Make sure to ground the washing machine to prevent a short circuit or an electric shock when plugging in.

### Using a 3-Prong Outlet

If plugged into a grounded, 3-prong outlet rated for use with this appliance, no further grounding is necessary.

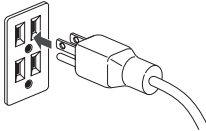

### ⚠ WARNING

- The power outlet must be within 60 inches (1.5 m) of either side of the washer.
- The appliance and outlet must be positioned so that the plug is easily accessible.
- Do not overload the outlet with more than one appliance.
- The outlet must be grounded in accordance with current wiring codes and regulations.
- Time-delay fuse or circuit breaker is recommended.
- It is the personal responsibility and obligation of the product owner to have a proper outlet installed by a qualified electrician.
- Do not use a worn or damaged power cord or power plug. Replace or repair worn or damages cords or plugs it immediately. Failure to do so may result in death, fire, electric shock, or malfunction.
- Do not modify the power cord and take care not to damage it when installing or moving the washing machine. Failure to follow this warning may result in death, fire, electric shock, or malfunction.
- Make sure that the washing machine is grounded.
- Connect this washing machine to a grounded outlet conforming to the rating prior to use. Failure to do so may result in fire, electric shock, or malfunction.
- Do not use adaptors or extension cords. The washing machine should always be plugged into its own individual electrical outlet which has a voltage rating that matches the rating plate. Failure to do so may result in fire, electric shock or malfunction.
- Do not damage or cut off the ground prong of the power cord. Doing so may cause death, fire, electric shock, or product malfunction.

## Testing the Washer

Check if the washing machine is properly installed and run a test cycle.

- 1 Load the washing machine with 6 pounds of laundry (approximately 14 shirts).
- 2 Press the Power button and turn the cycle selector knob to the right.
- 3 Press the Rinse+Spin button to select Rinse+Spin.
- 4 Press the Start/Pause button.
  - The wash cycle starts.
- 5 Check if water is supplied, that the washing machine does not rock or vibrate excessively, and that it drains well during the spin cycle.
  - If water leaks during water supply, see page 14, Connecting the water lines, to connect them properly.
  - If the washing machine rocks and vibrates excessively, see page 16, Leveling the washing machine, to level it again.
  - If the drain does not work, see page 15, Connecting the drain line, to install it properly.

# PREPARATION

## Sorting Wash Loads

Read and observe the following to prevent shrinkage or damage to clothes.



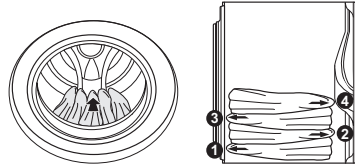







- ◆ Check all pockets to make sure that they are empty.
  - Items such as clips, matches, pens, coins, and keys can damage both your washer and your clothes.
- ◆ Close zippers, hooks, and drawstrings to prevent these items from snagging or tangling on other clothes.
- ◆ Pretreat heavily stained areas before washing.
  - Doing so will produce clean, stain-free results.
- ◆ Combine large and small items in a load. Load large items first.
- ◆ Large items should not be more than half of the total washload.
- ◆ The washer can be fully loaded, but the drum should not be tightly packed with items.
  - The door of the washer should close easily.
- ◆ Do not wash single items, except for bulky items such as blankets. Make sure to wash laundry in similar types of loads.
  - Washing a single small item may result in the tub becoming unbalanced, vibrating and making a noise.
- ◆ Do not wash waterproof clothes.
  - This may cause abnormal vibration, or may cause the load to bounce, which could damage the tub.
- ◆ Check if there are any foreign objects in the door seal and take extra care that clothes do not get caught there.
  - Foreign objects in the door seal may stain clothes, and water may leak if clothes get caught in the door seal.
- ◆ Wash underwear or small, light items in a laundry net (mesh bag).
  - Small, light items may get caught in the door seal, and a brassiere hook may damage other items or the tub.
- ◆ Brush heavy soil, dust, or hair off fabrics before washing.
  - Laundry may not wash clean if there is dirt or sand on the fabrics, or items may be damaged due to particles rubbing against sheer fabrics.
- ◆ Wash blankets individually.
  - Washing more than one blanket in a load may produce inferior results due to tangling or an unbalanced load.
- ◆ Always separate fabrics according to their colors and wash them separately to prevent colors from running.
  - Fabrics may be damaged or become stained due to fabric dyes running, or due to foreign objects transferring from one fabric to another.
- ◆ For best performance, load clothes as shown.



- Load clothes loosely, and do not overfill the drum. Clothes need room to circulate in order to get clean.
- Do not press down on items while stacking them in the drum.

## Fabric Care Labels

Most articles of clothing feature fabric care labels that include instructions for proper care.

Category	Label	Directions
 Washing		Hand Wash
		Machine Wash, Normal Cycle
		Use Permanent Press/ Wrinkle Resistant washing machine setting (which has a cool down or cold spray before the reduced spin)
		Use Gentle/Delicate washing machine setting (slow agitation and/ or reduced wash time).
		Do Not Wash
		Do Not Wring
Water Temperature	...	Hot
	..	Warm
	.	Cold/Cool
 Bleach symbols		Any Bleach (When Needed)
		Only Non-Chlorine Bleach (When Needed)
		Do Not Bleach

## Sorting Laundry

Sort laundry into similar loads that are washable in the same cycle.

Refer to the following chart for sorting clothes.

Colors	Whites / Lights / Darks
Soil	Heavy / Normal / Light
Fabric	Delicates / Easy Care / Sturdy Cottons
Lint	Lint Producers / Lint Collectors

## Using Detergent/Fabric Softener

### Recommended Detergent

Make sure to use HE (High-Efficiency) detergent for front-loading washing machines. HE detergents dissolve more efficiently and produce fewer suds to ensure efficient washing and rinsing. Use the correct amount of detergent as indicated on the detergent packaging.



**Specially designed to use only HE (High-Efficiency) detergent**

### NOTE

- Only use HE detergents, because using a regular detergent may produce excessive suds.
- HE detergents produce fewer suds, dissolve more efficiently to improve washing and rinsing performance, and help to keep the interior of your washer clean.
- Use less detergent for soft water.
- Wipe up any spills immediately, as liquids could damage the finish and the control panel of the washing machine.
- Using too much detergent can cause a build-up in the tub resulting in unsatisfactory performance and machine malfunction.
- If you use a detergent that does not dissolve easily or a detergent with high viscosity, it will leave a residue on the tub, which may not rinse properly.

### Loading the Dispenser

The detergent dispenser drawer of the washing machine has a dispenser compartment for each detergent type. Add each detergent to its appropriate compartment.

- 1 Pull out the detergent dispenser drawer.
- 2 Add each detergent to its appropriate compartment.
  - If you use a liquid detergent, check if the liquid detergent cup is in place.
  - If you use a powdered detergent, remove the liquid detergent cup and put the powder in the main wash detergent compartment.

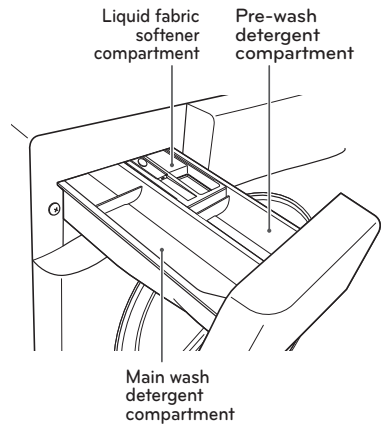

- 3 Close the detergent dispenser drawer slowly.
  - Slamming the detergent dispenser drawer may result in the detergent overflowing into another compartment or pouring into the tub earlier than programmed.

### NOTE

- It is normal for a small amount of water to remain in the dispenser compartments at the end of the cycle.

### Pre-Wash Detergent Compartment

Add liquid or powdered detergent to this compartment when using the Pre-Wash option. Always use HE (High-Efficiency) detergent with your washing machine.

#### ! NOTE

- When using the pre-wash option, if liquid detergent is to be used for the main wash, the liquid detergent cup accessory must be used in the main wash dispenser, to prevent the main wash liquid detergent from being dispensed immediately.
- The amount of detergent added for the Pre-Wash option is 1/2 the amount recommended for the main wash cycle. For example, if the main wash cycle requires one measure of detergent, add 1/2 measure for the Pre-Wash option.

### Main Wash Detergent Compartment

This compartment holds laundry detergent for the main wash cycle, which is added to the load at the beginning of the cycle. Always use HE (High-Efficiency) detergent with your washing machine.

Never exceed the manufacturer's recommendations when adding detergent. Using too much detergent can result in detergent buildup on clothing and the washer. Either powdered or liquid detergent may be used.

#### ! NOTE

- Liquid or powdered color-safe bleach may be added to the main wash compartment with detergent of the same type.
- When using liquid detergent, make sure the liquid detergent cup and insert are in place. Do not exceed the maximum fill line.
- When using powdered detergent, remove the insert and liquid detergent cup from the compartment. Powdered detergent will not dispense with the liquid detergent cup and insert in place.

### Fabric Softener Compartment







This compartment holds liquid fabric softener, which will be automatically dispensed during the final rinse cycle.

#### ! NOTE

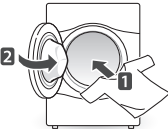
- Always follow the manufacturer's recommendations when adding fabric softener. Do not exceed the maximum fill line. Using too much fabric softener may result in stained clothes.
- Dilute concentrated fabric softeners with warm water. Do not exceed the maximum fill line.
- Never pour fabric softener directly onto the load or into the drum.

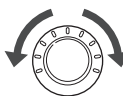
# OPERATION

## Using the Washer

- 1  Load the laundry into the washing machine and close the door.
- 2  Press the Power button.
  - The lights around the cycle selector knob will illuminate and a chime will sound.
- 3  Turn the cycle selector knob in either direction to select the desired cycle.
  - The proper default option is automatically set according to the wash cycle. See page 23, Cycle Guide, for more detailed default options for each cycle.
  - See page 24, Wash Cycles, for details on the wash cycles.
  - To change the options, press the option button and select the desired option. See page 25, Setting Options Before Cycle, for more details on options.
  - Skip to step 4 to use the default setting without changing the options.
- 4  Add the proper amount of detergent and additions (bleach, softener) into the detergent dispenser drawer.
  - See page 20, Using Detergent/Fabric Softener, for more details on using detergent.
- 5  Press the Start/Pause button.
  - The washing machine will start.
- 6  When the melody plays, the wash cycle is finished.
  - When the washing cycle is finished, the door will unlock. Open the door and remove the laundry immediately.
  - Make sure to check around the door seal when taking out the finished load. Small items may be caught in the door seal.

### **⚠ WARNING**

- To reduce the risk of fire, electric shock, or injury to persons, read the **IMPORTANT SAFETY INSTRUCTIONS** before operating this appliance.

### **ⓘ NOTE**

- The front-load washing machine rotates the laundry in a way that allows it to use less water while still fully saturating your clothing. It is normal to not be able to see water during the wash cycle.
- If the temperature or the water level inside the machine is too high, the door locks and cannot be opened.

## Cycle Guide

The cycle guide below shows the options and recommended fabric types for each cycle. ● = Available option

CYCLE	FABRIC TYPE	BASIC OPTION (*=DEFAULT)			ADDITIONAL OPTIONS					
		Soil Level	Temp.	Spin Speed	Delay Wash	Water Plus	Rinse+ Spin	Extra Rinse	Pre Wash	Dry
Tub Clean	Removes residue and odors from washer drum	Normal*	Extra Hot*	Medium*						
Sanitary	Heavily soiled underwear, work clothes, diapers, etc.	Heavy Normal*	Extra Hot*	Extra High* High Medium Low No Spin	●	●	●	●	●	●
Baby Wear	Lightly soiled baby clothes	Heavy Normal*	Hot* Warm	High* Medium Low No Spin	●	●	●	●	●	●
Bulky/ Large	Large items such as blankets and comforters	Heavy Normal* Light	Warm* Cold Tap Cold	High Medium* Low No Spin	●	●	●	●		
Heavy Duty	Heavily soiled cotton fabrics	Heavy Normal* Light	Hot Warm*	Extra High High Medium* Low No Spin	●	●	●	●	●	●
Perm. Press	Dress shirts/pants, wrinkle free clothing, poly/cotton blend clothing, tablecloths	Heavy Normal* Light	Warm* Cold Tap Cold	Extra High* High Medium Low No Spin	●	●	●	●	●	●
Cotton/ Normal	Cotton, linen, towels, shirts, sheets, jeans, mixed loads	Heavy Normal* Light	Hot Warm* Cold Tap Cold	Extra High High* Medium Low No Spin	●	●	●	●	●	●
Sports Wear	High-performance fabrics that need special care	Heavy Normal* Light	Warm* Cold Tap Cold	Medium* Low No Spin	●	●	●	●		
Hand Wash/ Wool	Items labeled "hand washable"	Heavy Normal*	Warm* Cold Tap Cold	Medium* Low No Spin	●	●	●	●		
Delicates	Dress shirts/blouses nylons, sheer or lacy garments	Heavy Normal*	Warm Cold* Tap Cold	Medium* Low No Spin	●	●	●	●		
Speed Wash	Lightly soiled clothing and small loads	Heavy Normal*	Warm Cold* Tap Cold	Extra High High Medium* Low No Spin	●	●	●	●	●	●
Wash+Dry	A small load which can be washed and dried in one cycle	Heavy Normal* Light	Hot Warm* Cold Tap Cold	Extra High* High	●	●		●	●	●
Drain+Spin	Drain and spin only			Extra High* High Medium Low No Spin	●					

- Cycle time depends on water pressure, type and amount of load, and chosen additional options.

- To protect your garments, not every wash/rinse temperature, spin speed, soil level, or option is available with every cycle.

## Wash Cycles

You can wash laundry items more thoroughly by selecting the wash cycle that best suits the type of items to be washed. Turn the cycle selector knob in either direction to select the desired cycle. When you select a wash cycle, the light for the corresponding wash cycle will turn on. See page 22, Using the Washer, for more details on operating methods.

### Sanitary: Reducing Laundry Bacteria

This wash cycle helps to remove heavy soil on laundry through high temperature.

### Baby Wear: Lightly Soiled Baby Clothes

This cycle helps remove food stains from baby clothes using a powerful rinse.

### Bulky/Large: Blankets or Bulky Items

This cycle is for washing blankets or bulky items.

### Heavy Duty: Heavily Soiled Items

This cycle is for washing heavily soiled laundry through more powerful drum rotation.

### Perm. Press: Wrinkle-Free Items

This cycle is for washing items such as wrinkle-free clothes or tablecloths to minimize wrinkles.

### Cotton/Normal: Normal Items

Use this cycle to wash all normal items, except delicate fabrics such as wool or silk.

#### NOTE

- If you press the Power button and the Start/Pause button without selecting another cycle, the washing machine defaults to the Cotton/Normal cycle.

### Sports Wear: High-Performance Fabrics

Use this cycle for garments that are specially designed and treated for sports.

### Hand Wash/Wool: Items Labeled Wool or Hand-Wash

This cycle is for washing shrinkable woolen or hand-washable items requiring delicate care. Only wash woolen items that are labeled machine washable or hand-washable.

#### NOTE

- Laundry weight should be less than 8 pound (3.6 kg) to prevent damage to the fabric.
- Use only natural or wool-safe detergent harmless to fabrics and load 1/2 of the normal amount of detergent.
- The Hand Wash/Wool cycle uses a gentle tumble rotation angle and low speed spin for the ultimate fabric care.

### Delicates: Sheer Items

This cycle is for washing lingerie or sheer and lacy clothes which can easily be damaged.

### Speed Wash: Washing Quickly

Use the Speed Wash cycle to quickly wash lightly soiled clothing and small loads. For high wash and rinse efficiency, wash small loads of 2-3 lightly soiled garments

#### NOTE

- Use very little detergent in this cycle. For additional rinsing, add an extra rinse using the option button.

### Wash+Dry: A Small Load Which Can Be Tumble Dried

This cycle washes and dries clothing in one continuous cycle.

### Drain+Spin: Drain and Spin Only

This cycle is for draining and spinning without the wash and rinse cycle, or for removing the load from the washing machine in the middle of the cycle.



## Cycle Modifier Buttons

Each cycle has preset settings that are selected automatically. You may also customize the settings using the cycle modifier buttons. Press the button for that option to view and select other settings. The washer automatically adjusts the water level for the type and size of wash load for best results and maximum efficiency. It may seem there is no water inside the drum in some cycles, but this is normal.

### NOTE

- To protect your garments, not every wash/rinse temperature, spin speed, soil level, or option is available with every cycle. See the Cycle Guide for details

## Setting Options Before Cycle

You can select and add the desired optional functions before you start the washing machine.

### Soil Level

You can wash your laundry more thoroughly by setting the proper soil level on the washing machine.

- 1 Press the Power button and turn the cycle selector knob in either direction to select the desired cycle.
- 2 Press the Soil Level button repeatedly to select a soil level.
  - When you press the button, an indicator light for the corresponding selection will turn on in the display.
- 3 You can now modify other cycle settings and add options (see pages 25-28), or proceed to step 4 to begin the cycle.
- 4 Press the Start/Pause button.

### NOTE

- This feature will add time for heavily soiled loads or subtract time for lightly soiled loads.

## Temp.

Set the water temperature for the wash cycle. Set the appropriate temperature, as specified in the fabric care label.

- 1 Press the Power button and turn the cycle selector knob in either direction to select the desired cycle.
- 2 Press the Wash Temp button repeatedly to select the desired water temperature:
  - When you press the button, an indicator light for the corresponding selection will turn on in the display.
- 3 You can now modify other cycle settings and add options (see pages 25-28), or proceed to step 4 to begin the cycle.
- 4 Press the Start/Pause button.

### NOTE

- Cold rinses use less energy.
- Your washer features a heating element to boost the hot water temperature for Extra Hot settings. This provides improved wash performance at normal water heater settings.
- Select the water temperature suitable for the type of load you are washing. Follow the fabric care label for best results.

## Spin Speed

You can set the desired spin speed. Use this feature properly according to the characteristics of the load.

- 1 Press the Power button and turn the cycle selector knob in either direction to select the desired cycle.
- 2 Press the Spin Speed button repeatedly to select the desired spin speed.
  - When you press the button, an indicator light for the corresponding selection will turn on in the display.
- 3 You can now modify other cycle settings and add options (see pages 25-28), or proceed to step 4 to begin the cycle.
- 4 Press the Start/Pause button.

### NOTE

- The Spin Speed button also activates the Drain & Spin cycle to drain the tub and spin clothes; for example, if you want to remove clothes before the cycle has ended.

## Dry

Press the Dry button to select drying options.

- For consistently dry loads, all articles in the load should be similar in material and thickness.
- Do not overload the drum. Items must have room to tumble freely.
- Press Start/Pause to remove items before the dry cycle has finished.

Press the Dry button repeatedly to toggle through the selections:

By pressing the Dry button, you can select:

LOW TEMP. - For delicate fabrics

DAMP - For damp drying fabrics

NORMAL - For general drying

MORE - For heavier fabrics

30/60/90/120 - For timed drying

### NOTE

- The capacity of the machine for washing clothes is twice as much as when drying clothes. If the machine is to be used to dry a load, then the wash load must be reduced by half for effective drying performance. If a full load is washed, remove half the clothes prior to starting the dry cycle.

### Drying Guide—Automatic Dry

Electronic sensors measure the temperature of the exhaust to increase or decrease the drying temperature for faster reaction time and tighter temperature control.

**Recommended DRY settings by fabric type:**

- Perm. Press – LOW TEMP.
- If clothes are to be ironed – DAMP
- Cotton/Towels – NORMAL
- Diapers – MORE

### NOTE

- On Automatic Dry settings, the estimated drying time may vary from the actual drying time. The type of fabric, size of the load, and the selected dryness level affect drying time.

### Drying Guide—Timed Dry

- Press the Dry button repeatedly to select the drying time in 30 minute increments: 30–60–90–120 minutes.
- Timed dry can last up to 120 min. When selecting Dry only, drying will start after the final Spin cycle.
- The time required to dry a load can vary greatly depending on dampness, room temperature, and type of fabric. You may need to add additional time. Your own experience will be your best guide.

## Drying Tips

### Woolen Articles

Do not tumble dry woolen articles. Block them (pull them to their original shape) and dry them flat.

### Woven and Loopknit Materials

- Some woven and loopknit materials may shrink when dried.
- Always stretch them out immediately after drying.

### Permanent Press and Synthetics

- Do not overload the dryer.
- To reduce wrinkles, take out permanent press articles as soon as the dryer stops.

### Fiber or Leather Materials

Always check the manufacturer's instructions.

### Baby Clothes and Night Gowns

Always check the manufacturer's instructions.

### Rubber and Plastics

Do not dry any items made from or containing rubber or plastics, such as:

- Aprons, bibs, chair covers
- Curtains and tablecloths
- Bathmats

### Fiberglass

Do not dry fiberglass articles in the dryer. Glass particles left in the washer could be picked up by clothes in the next load and irritate skin.

## Delay Wash

Set the desired start time for the cycle.

- 1 Press the Power button and turn the cycle selector knob in either direction to select the desired cycle.
- 2 Modify the cycle settings and add other options (see pages 25-28), if desired.
- 3 Press the Delay Wash button repeatedly to select the desired start time.
  - The Delay Wash indicator light will turn on.
  - The set start time appears on the display panel.
  - Each press of the button increases the delay time by one hour, up to 19 hours.
- 4 Press the Start/Pause button.

## Water Plus

Use this option to add extra water to the wash and rinse cycles for better wash performance with large or bulky items.

- 1 Press the Power button and turn the cycle selector knob in either direction to select the desired cycle.
- 2 Press the Water Plus button..
  - The indicator light will turn on.
- 3 You can now modify other cycle settings and add options (see pages 25-28), or proceed to step 4 to begin the cycle.
- 4 Press the Start/Pause button.

## Rinse+Spin

Use this cycle to rinse detergent from the load.

- 1 Press the Power button and turn the cycle selector knob in either direction to select the desired cycle.
- 2 Press the Rinse+Spin button.
- 3 Press the Spin Speed button repeatedly to set the spin speed.
  - The indicator light for the selected spin speed will turn on.
- 4 Press the Start/Pause button.

## Extra Rinse

You can add an extra rinse cycle to the default rinse cycle.

- 1 Press the Power button and turn the cycle selector knob in either direction to select the desired cycle.
- 2 Press the Extra Rinse button.
  - The Extra Rinse indicator light will turn on.
- 3 You can now modify other cycle settings and add options (see pages 25-28), or proceed to step 4 to begin the cycle.
- 4 Press the Start/Pause button.

## Pre Wash

Pre-wash for 17 minutes when clothes are covered in dirt or dust. This feature is suitable for heavily soiled items.

- 1 Press the Power button and turn the cycle selector knob in either direction to select the desired cycle.
- 2 Press the Pre Wash button.
  - The indicator light will turn on.
- 3 You can now modify other cycle settings and add options (see pages 25-28), or proceed to step 4 to begin the cycle.
- 4 Press the Start/Pause button.

## Signal On/Off

The washing machine plays a melody when the wash cycle is finished. The buttons make a sound each time a button is pressed.

- 1 Press the Power button and turn the cycle selector knob in either direction to select the desired cycle.
- 2 Press the Signal On/Off button.
- 3 Press the Start/Pause button.

## Setting Options During Cycle

You can add the desired options during the wash cycle.

### Child Lock

You can lock the washing machine to prevent children or others from changing the cycle settings by pressing the buttons during the cycle.

#### Enabling Child Lock

Press and hold the Pre Wash button for 3 seconds during the wash cycle.

- When the Child Lock is enabled, a message and the remaining wash time are displayed, in turn, on the display panel of the washing machine.

#### Disabling Child Lock

(When the Child Lock is activated.)

Press and hold the Pre Wash button for 3 seconds during the wash cycle.

#### ! NOTE

- Child Lock lasts after the end of the cycle. If you want to deactivate this function, press and hold the Pre Wash button for 3 seconds.

## PGM Save

Save a frequently used cycle with all the desired settings and options.

#### Saving a Cycle

- 1 Press the Power button and turn the cycle selector knob in either direction to select the desired cycle.
- 2 Modify other cycle settings and add options (see pages 25-28).
- 3 Press and hold the Custom PGM button for 3 seconds during the wash cycle.
  - The cycle with your preferred settings and options is saved.

## Custom PGM

Recall the previously saved wash cycle and settings.

#### Recalling a Cycle

- 1 Press the Power button, then press the Custom PGM button.
- 2 Press the Start/Pause button.

## Adding Garments

Garments can be added or removed after the cycle is started.

- 1 Press the Start/Pause button.
- 2 The door lock is released to open the door.
- 3 Add or remove laundry.
- 4 To continue the cycle, press the Start/Pause button again. The cycle continues automatically.

#### ! NOTE

- For safety reasons, the door remains locked when the water level or temperature is high. It is not possible to add laundry during this time.

# MAINTENANCE

## Regular Cleaning

### Care After Wash

After the cycle is finished, wipe the door and the inside of the door seal to remove any moisture. Leave the door open to dry the washer tub interior. Wipe the body of the washing machine with a dry cloth to remove any moisture.

### ⚠ WARNING

- Unplug the washer before cleaning to avoid the risk of electric shock. Failure to follow this warning can cause serious injury, fire, electric shock or death.
- Never use harsh chemicals, abrasive cleaners, or solvents to clean the washer. They will damage the finish.
- Do not use volatile substances (benzene, paint thinner, alcohol, acetone, etc.) or detergents with strong chemical components when cleaning the washing machine. Doing so may cause discoloration or damage to the machine, or it may cause a fire.

## Care in Cold Climates

### Long-Term Storage

Follow these instructions when storing the washer for an extended period where it might be exposed to freezing temperatures.

- 1 Turn off the faucets connected with the water lines.
- 2 Unscrew the water lines from the back of the washer.

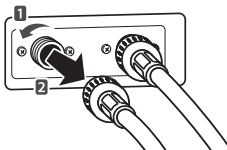

- 3 Empty any water out of the water lines.
- 4 Press the Power button.
- 5 Open the door and add 1 gallon (3.8 L) of nontoxic recreational vehicle (RV) antifreeze to the empty washer tub. DO NOT use automotive anti-freeze. Close the door.
- 6 Press the Spin Speed button for draining and spinning.

- 7 Press the Start/Pause button.
  - Drain the water from the washing machine for 1 minute. Not all of the RV antifreeze will be expelled.
- 8 Press the Power button to turn off the washing machine and pull out the power plug.
- 9 Dry the interior of the washer tub with a soft cloth, and close the door.

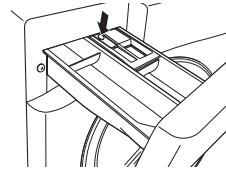

- 10 Press down hard on the disengage button and pull out the detergent dispenser drawer.
- 11 Drain the water from the detergent dispenser drawer and dry out each compartment.
- 12 Store the washing machine in an upright position.

### ! NOTE

- To remove the antifreeze after storing the washing machine, add detergent to the dispenser, and run one cycle. Do not load any laundry at this time.

### Thawing Frozen Water Lines

- 1 Turn off the faucets connected with the water lines.
- 2 Pour hot water on the frozen faucets to thaw the water lines and pull them out.
- 3 Immerse the water lines in hot water to thaw them.
- 4 Connect the water lines with the water inlets of the washing machine and faucets.
  - See page 14, Connecting the water lines for details.
- 5 Turn on the faucets.
- 6 Press the Power button.
- 7 Press the Rinse+Spin button.
- 8 Press the Start/Pause button.
  - Verify the water fills properly.

### Thawing a Frozen Drain Line

- 1 Pour hot water in the washer tub and close the door.
  - Leave it for 10 minutes.
- 2 Press the Power button after 10 minutes.
- 3 Press the Spin Speed button for draining and spinning.
- 4 Press the Start/Pause button.
  - Check if the water drains.

### Cleaning

Periodically clean the washing machine to help maintain its performance and to minimize the chance of malfunction.

#### Tub Clean

Improper installation or use of the washing machine in a humid space for a long period of time could lead to a buildup of detergent residue in the washing machine that may produce mildew or musty smells. If you clean the washer tub regularly on a monthly basis using Tub Clean it will minimize the possibility that detergent residue will build up and mildew or musty smells may occur.

- 1 Add tub cleaner or lime scale remover into the detergent dispenser drawer.
  - Do not exceed the maximum detergent limit line when you add it. Detergent may remain in the washer tub after cleaning.
  - **When you use liquid chlorine bleach**, load it into the liquid chlorine bleach compartment.
  - **When you use a powdered cleaner**, pull out the liquid detergent cup and add it into the main wash detergent compartment.
  - **When you use cleaning tablets**, place them directly into the washer tub. (Do not add tablet cleaner to the drawer.)
- 2 Press the Power button.
- 3 Turn the cycle selector knob to select Tub Clean.
  -  message appears in the display.
  - The indicator light for Tub Clean turns on.
- 4 Press the Start/Pause button.

#### NOTE

- Never load laundry while using Tub Clean. The laundry may be damaged. Make sure to clean the washer tub when it is empty.
- Leave the door open after finishing the laundry to help keep the tub clean.
- Repeat the Tub Clean cycle monthly.
- If you notice mildew or musty smells, run Tub Clean once a week for three consecutive weeks.

**Automatic Alert**

When the power is on and the **⚠** message blinks, it means the washer tub needs cleaning. Use Tub Clean to clean the washer tub. The automatic indicator alert for cleaning the washer tub depends on the frequency of use, however, the message will generally blink every 1~2 months.

**Removing Mineral Buildup**

If you live in an area with hard water, mineral scale can form on the internal components of the washing machine. Take extra care to periodically clean the mineral buildup on the internal components to extend the lifespan of the washing machine.

Check if the descaler is suitable for cleaning the washer tub before using it and run the Tub Clean cycle. See page 30, Tub clean for details on tub clean.

**NOTE**

- In areas with hard water, use of a water softener is recommended.
- Make sure to remove all laundry from the washer tub before cleaning the washer tub. Cleaning the washer tub together with laundry may result in contamination of or damage to the laundry.

**Removing Lime Buildup on Stainless Steel**

Wipe lime buildup or other spots on stainless steel with a soft cloth soaked in stainless steel cleaner.

**NOTE**

- Never use steel wool or abrasive cleansers. Doing so may damage the washing machine.

**Cleaning the Detergent Dispenser Drawer**

Leaving detergent in the detergent dispenser drawer for an extended period of time or using the washing machine for a long period of time may cause the build-up of scales in the detergent dispenser drawer. Pull out and clean the detergent dispenser drawer once a week.

- 1 Pull out the detergent dispenser drawer.
- 2 Press down hard on the disengage button and pull out the detergent dispenser drawer.

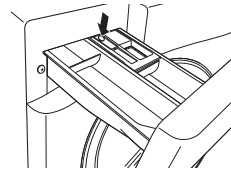

- 3 Remove the inserts from the drawer.

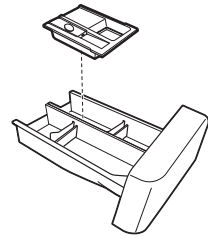

- 4 Clean them with warm water.
  - Use a soft cloth or brush for cleaning and remove any residue.
- 5 Wipe any moisture with a dry towel or cloth after cleaning.
- 6 Replace the detergent dispenser drawer.

**WARNING**

- Do not spray water inside the washing machine. Doing so may cause fire or electric shock.

**NOTE**

- Use only water to clean the detergent dispenser drawer. Make sure to use Rinse+Spin to rinse the washer tub before the next wash cycle when using a cleaning detergent to clean the washer tub.

## Cleaning the Water Inlet Filters

Clean the water inlet filters periodically to prevent clogging. Take extra care to clean the water inlet filters in areas using hard water. Water may not be supplied if there are foreign objects, such as rust, sand, or stones in the water inlet filters.

- 1 Press the Power button to turn off the washing machine and pull out the plug.
- 2 Turn off the faucets connected with the water inlets.
- 3 Remove the water inlets.

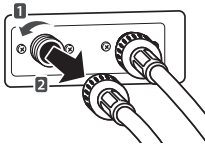

- 4 Pull out the water inlet filter.

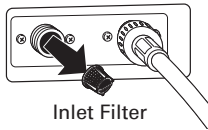

- 5 Remove foreign objects from the water filter inlet.
  - Soak the water filter inlets in white vinegar or a lime scale remover or use a toothbrush to remove foreign objects and rinse thoroughly.
- 6 Press the water filter inlets back into place.
- 7 Reattach the water lines to the washing machine.

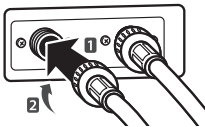

## ⚠ WARNING

- **Unplug the power cord and turn off the faucets before cleaning.** Failure to do so may cause electric shock.
- **Do not use the washing machine without the inlet filters.** If you use the washing machine without the inlet filters it will cause leaks and malfunction.
- If you use the washing machine in an area with hard water, the inlet filter may clog due to lime buildup. Contact your nearest LG customer service center if the inlet filter cannot be cleaned or is missing.

## ⓘ NOTE

- ***i* E** message will blink on the display when the water pressure in the detergent drawer is weak or an inlet filter is clogged with dirt. Clean the inlet filter.



## Cleaning the Drain Pump Filter

The washing machine fails to drain if the drain pump filter is clogged. Periodically clean the drain filter to prevent clogging with foreign objects.

- 1 Press the Power button to turn off the washing machine and pull out the plug.
- 2 Open the drain pump filter cover.

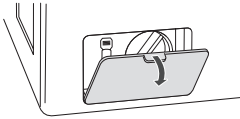

- 3 Unclip the drain hose and remove the plug from the drain hose to drain the remaining water.

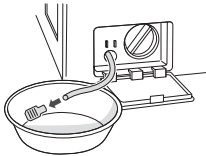

- 4 Twist the pump filter counterclockwise to remove it.



- 5 Clean the pump filter and opening.

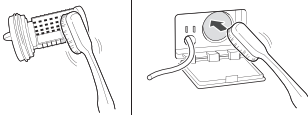

- 6 Recap the plug onto the drain hose and reattach the drain hose.

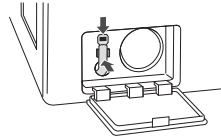

- 7 Insert the drain pump filter.

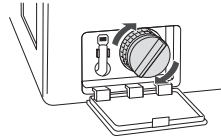

- 8 Close the drain pump filter cover.

### ⚠ WARNING

- Make sure to pull out the plug before cleaning. Failure to do so may cause electric shock.
- Opening the drain filter will result in water overflowing if there is water in the washer tub. Make sure to check if the water is completely drained before opening the drain filter.
- If you use the washing machine with the drain filter reassembled incorrectly after cleaning it, or if you use the machine without the filter, it may cause leaks or malfunction of the washing machine.

### ⓘ NOTE

- **UE** message will blink when the drain pump filter is clogged with dirt. Clean the drain pump filter.

## Cleaning the Door Seal

Clean the door seal once a month to prevent build-up of dirt in the door seal.

- 1 Wear rubber gloves and protective goggles.
- 2 Dilute 3/4 cup (177 ml) of liquid chlorine bleach in 1 gallon (3.8 L) of water.
- 3 Soak a sponge or a soft cloth in this diluted solution and wipe down all around the door seal.
- 4 Wipe any moisture with a dry towel or cloth after cleaning.
- 5 Leave the door open to allow the door seal to dry completely.













### CAUTION

- Cleaning the door seal with undiluted liquid chlorine bleach may cause malfunction of the door seal and washing machine parts.

# TROUBLESHOOTING

## Checking Error Messages

If the following message appears on the display, check the following and take the appropriate corrective action.

Message	Possible Causes	Solutions
	<ul style="list-style-type: none"> <li>Item of clothing has gathered on one side of the tub.</li> <li>There are not enough items in the machine.</li> <li>Have your items gathered in one area, or is the load too small?</li> <li>Did you wash a stuffed animal, a mat, or knitwear?</li> <li>Did you wash two different blankets together?</li> </ul>	<ul style="list-style-type: none"> <li>Rearrange items to help balance the load.</li> <li>Stuffed animals or mats can become unbalanced during spinning and the washing machine may fail to drain. Rearrange the knitwear to help balance the load and drain it again.</li> <li>Put one blanket in at a time.</li> </ul>
	<p>Water is not supplied or the water pressure is low</p> <ul style="list-style-type: none"> <li>Is the faucet turned off?</li> <li>Is the water supply stopped or the faucet frozen?</li> <li>Is the water pressure low or is an inlet filter clogged?</li> <li>Is the water line properly connected with the cold water inlet?</li> <li>Is the water line pinched or bent?</li> </ul> <p>Water line leaks in connection</p> <ul style="list-style-type: none"> <li>Are the water lines connected with the faucets properly?</li> </ul>	<ul style="list-style-type: none"> <li>Turn on the faucets.</li> <li>If a faucet is frozen, thaw it with warm water.</li> <li>If the inlet filter is clogged, clean it. (see page 32)</li> <li>Connect the water line properly with the cold water inlet. (see page 14)</li> <li>Check that the water lines are not pinched or bent. Take extra care that water lines are not twisted or pinched by other objects.</li> <li>Connect the water lines properly with the faucets. (see page 14)</li> </ul>
  	<p>The tub does not rotate</p> <ul style="list-style-type: none"> <li>Is the door secured?</li> </ul>	<ul style="list-style-type: none"> <li>Close and secure the door. If the message keeps appearing, unplug the power and contact your nearest LG service center.</li> </ul>
	<p>The washing machine drains slowly or not at all</p> <ul style="list-style-type: none"> <li>Is the drain hose installed over 3 1/4 feet (1 m) beyond the end of the elbow bracket?</li> <li>Is the drain hose pinched or clogged inside?</li> <li>Is the drain hose frozen?</li> <li>Is the drain hose clogged with foreign objects?</li> </ul>	<ul style="list-style-type: none"> <li>Lower the drain hose within 3 feet below the end of the elbow bracket.</li> <li>Place the drain hose on a smooth surface to prevent bending.</li> <li>If the drain hoses are frozen, thaw them in warm water.</li> <li>Open the drain pump <u>plug cap</u> and remove the dirt.</li> </ul>
	<p>A power failure has occurred.</p>	<ul style="list-style-type: none"> <li>Press the Power button to turn off the washing machine and press it again to turn it on.</li> </ul>
	<p>Control Error.</p>	<ul style="list-style-type: none"> <li>Unplug the power cord and contact your nearest LG service center.</li> </ul>
	<p>The water supply does not stop</p> <ul style="list-style-type: none"> <li>Do the water supply and the drain keep repeating in turn?</li> </ul>	<ul style="list-style-type: none"> <li>Unplug the power cord and contact your nearest LG service center</li> </ul>
	<p>The water level is not controlled</p> <ul style="list-style-type: none"> <li>Is the water level too low or high compared with the size of the load?</li> </ul>	<ul style="list-style-type: none"> <li>The water level sensor is not working correctly.</li> <li>Unplug the power cord and contact your nearest LG service center.</li> </ul>
	<p>The tub does not rotate</p> <ul style="list-style-type: none"> <li>Is the washing machine overloaded?</li> </ul>	<ul style="list-style-type: none"> <li>Rearrange the load size and restart the washing machine.</li> <li>If the load size is big, the tub may not rotate due to an overheated motor. Allow the washing machine to stand for a while and restart the cycle. Unplug the power cord and contact your nearest LG service center if the same error message appears.</li> </ul>
	<ul style="list-style-type: none"> <li>To clean up the tub, please run the TUB CLEAN cycle.</li> </ul>	<ul style="list-style-type: none"> <li>Please empty the tub and insert bleach into the detergent dispenser and select the Tub Clean cycle.</li> <li>If you want to skip the Tub Clean, turn the CYCLE SELECTOR KNOB or push the option buttons to select a cycle. The message will keep appearing until a few wash cycles have been completed, then it will disappear until the next scheduled time to clean the tub.</li> </ul>

## Before Calling for Service

Check the following before calling for service.

Problem	Possible Causes	Solutions
Clicking sound	<ul style="list-style-type: none"> <li>Do you hear a sound when you close or lock and unlock the door?</li> </ul>	<ul style="list-style-type: none"> <li>This sound is normal and occurs when the door is closed, locked or unlocked.</li> </ul>
Spraying or hissing sound	<ul style="list-style-type: none"> <li>Is water spraying in the tub?</li> </ul>	<ul style="list-style-type: none"> <li>This sound is normal as water is spraying or circulating during the cycle.</li> </ul>
Buzzing or gushing sound	<ul style="list-style-type: none"> <li>Is the washing machine draining water?</li> </ul>	<ul style="list-style-type: none"> <li>This sound is normal as the drain pump drains water from the washing machine after the cycle.</li> </ul>
Splashing sound	<ul style="list-style-type: none"> <li>Is the washing machine washing a load of laundry?</li> </ul>	<ul style="list-style-type: none"> <li>This sound is normal as the load is moving up and down during the wash and rinse cycles.</li> </ul>
Rattling and clanking noise	<ul style="list-style-type: none"> <li>Are there any foreign objects such as keys, coins, or safety pins in the tub or drain filter?</li> </ul>	<ul style="list-style-type: none"> <li>Check if there are any foreign objects in the tub and drain the filter after stopping the cycle.</li> <li>Unplug the power cord and contact your nearest LG service center if the noise persists.</li> </ul>
Thumping sound	<ul style="list-style-type: none"> <li>Is the washing machine overloaded?</li> <li>Is the load out of balance?</li> </ul>	<ul style="list-style-type: none"> <li>This sound is normal and occurs when the load is out of balance. Stop the cycle and rearrange the load for balancing.</li> </ul>
Vibrating noise	<ul style="list-style-type: none"> <li>Are the shipping bolts removed?</li> <li>Is the load evenly distributed in the tub?</li> <li>Is the washing machine level balanced?</li> <li>Is the washing machine installed on a solid and smooth surface?</li> </ul>	<ul style="list-style-type: none"> <li>See page 13, <b>Unpacking and Removing Shipping Bolts</b>, to remove the shipping bolts.</li> <li>Stop the cycle and rearrange the load for balancing.</li> <li>See page 16, <b>Leveling the Washer</b>, to level the washing machine.</li> <li>Check if the floor is solid and level.</li> </ul>
Water leaking around washer	<ul style="list-style-type: none"> <li>Is water leaking from a faucet or a water line?</li> <li>Is a drain pipe or a drain hose clogged?</li> </ul>	<ul style="list-style-type: none"> <li>Check the faucets or water lines.               <ul style="list-style-type: none"> <li>If the water lines are loosely connected, see page 14, <b>Connecting Water Lines</b>, to connect them properly.</li> </ul> </li> <li>Unclog the drain pipe or drain hose. Contact a plumber if necessary.</li> </ul>
Excessive suds or failure to rinse	<ul style="list-style-type: none"> <li>Did you use more than the recommended amount of detergent?</li> <li>Is the soil level higher than the size of the load?</li> </ul>	<ul style="list-style-type: none"> <li>Use the recommended amount of detergent for the load.</li> <li>If the soil level is low, reduce the detergent quantity to less than the recommended level.</li> </ul> <p> Only use detergent with the HE (High-Efficiency) logo.</p>
Staining	<ul style="list-style-type: none"> <li>Did you add detergent directly to the tub?</li> <li>Did you remove the load immediately after it finishes?</li> <li>Did you sort and wash the clothes by color or soil?</li> </ul>	<ul style="list-style-type: none"> <li>Make sure to load detergent into the detergent dispenser drawer.</li> <li>Remove the load immediately after it finishes.</li> <li>Sort and separate dark colors from light or white ones, and heavily soiled items from lightly soiled ones. See page 19, <b>Sorting Laundry</b>, for details</li> </ul>

Problem	Possible Causes	Solutions
Wrinkling	<ul style="list-style-type: none"> <li>• Did you remove the load immediately after it finished?</li> <li>• Did you overload the tub?</li> <li>• Did you reverse the hot and cold water inlets?</li> </ul>	<ul style="list-style-type: none"> <li>• Remove the load immediately after it finishes.</li> <li>• Do not overload the tub.</li> <li>• Hot water rinse can cause garments to wrinkle. Check the inlet hose connections.</li> </ul>
Power will not turn on	<ul style="list-style-type: none"> <li>• Is the power cord plugged in properly?</li> <li>• Has a house fuse blown, a circuit breaker tripped, or a power outage occurred?</li> </ul>	<ul style="list-style-type: none"> <li>• Make sure that the plug is secured in a grounded 3-prong, 120 V (60 Hz) outlet.</li> <li>• Reset the circuit breaker or replace the fuse. Do not increase the fuse capacity. If the problem is a circuit overload, have it corrected by a qualified electrician.</li> </ul>
The door does not open when the cycle pauses or finishes	<ul style="list-style-type: none"> <li>• Is the temperature in the tub too high?</li> <li>• Is the water level in the washer high?</li> </ul>	<ul style="list-style-type: none"> <li>• The washing machine has a safety lock built into the door to prevent burning. Leave the door closed and wait until the door lock icon disappears from the display.</li> <li>• Allow the washer to complete the programmed cycle, or press the SPIN button.</li> </ul>
The wash cycle time is longer than usual	<ul style="list-style-type: none"> <li>• Is the washing machine overloaded? Are other options added to the wash cycle?</li> </ul>	<ul style="list-style-type: none"> <li>• This is normal. The washing machine automatically adjusts the cycle time for the amount of laundry, water pressure, water temperature, and other operating conditions.</li> </ul>
It is musty or moldy in the tub	<ul style="list-style-type: none"> <li>• Has the incorrect detergent been used?</li> <li>• Did you clean the tub periodically?</li> </ul>	<ul style="list-style-type: none"> <li>• Use only HE (High-Efficiency) detergent recommended for a front-loading washing machine.</li> <li>• See page 30, clean the inside and outside of the washing machine periodically.</li> </ul>
Banging noise when washer is filling with water (Water Hammer)	<ul style="list-style-type: none"> <li>• Plumbing in the home moves or flexes when the water valves in the washer shut off.</li> <li>• Household water supply pressure is very high.</li> </ul>	<ul style="list-style-type: none"> <li>• Water hammer is not caused by a defect in the washer. Install water hammer arrestors (purchased separately at hardware or home improvement store) between the fill hose and the washer for best results.</li> <li>• Adjust household water supply regulator to a lower pressure or contact a plumber to have a regulator installed.</li> </ul>

Problem	Possible Causes	Solutions
Strange odors coming from washer	<ul style="list-style-type: none"> <li>• Heater in dryer.</li> <li>• First time using washer</li> <li>• Buildup of dirt on gasket or drum, dirty or clogged drain pump filter, kinked or clogged drain hose</li> </ul>	<ul style="list-style-type: none"> <li>• During the initial phase of operation, lint from laundry can settle on the heater and cause odors. This is normal and will not affect performance.</li> <li>• Smell comes from the rubber attached to the washer door. It will eventually dissipate after first couple of wash cycles.</li> <li>• Periodically clean the gasket. Mold and foreign substances inside the gasket may produce mildew or musty smells.</li> <li>• Clean the drain pump filter regularly. Foreign substances on the drain pump filter may produce mildew or musty smells.</li> <li>• If the drain hose is not installed properly, the odor may be emitted because of a backflow of drainage into the tub. Make sure that the drain hose is not kinked or clogged.</li> </ul>

## SPECIFICATIONS

Model WM3488H*	
Description	Front-loading washing machine
Electrical requirements	120 VAC @ 60 Hz
Dimensions	60.96 cm(W) x 64.0 cm(D) x 85.09 cm(H) 114.3 cm (D, door open) 24"(W) x 25.20"(D) x 33.5"(H) / 45" (D, door open)
Capacity	2.3 cu.ft (IEC2.6 cu.ft) (Dry linen capacity 9 kg)
Net weight	73 kg (161 lbs)
Max. spin speed	1,400 rpm max
Max. water pressure	20 – 120 psi (138 – 827 kPA)

## USING SMART DIAGNOSIS™

Should you experience any problems with your washer, it has the capability of transmitting data to a smart phone using the LG Smart Laundry Application or via a telephone to the LG call center. Smart Diagnosis™ cannot be activated unless the washer is turned on by pressing the POWER button. If the washer is unable to turn on, then troubleshooting must be done without using Smart Diagnosis™.

### Audible Diagnosis

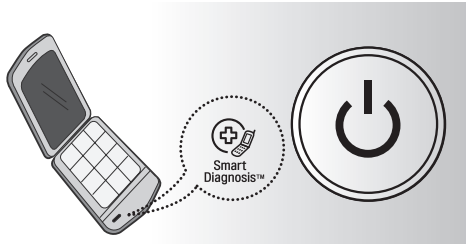

#### Smart Diagnosis™ Using a Smart Phone

1. Download the LG Smart Laundry application on your smart phone.
2. Open the LG Smart Laundry application on your smart phone. Press the right arrow button to advance to the next screen.
3. Press the RECORD button on the smart phone and then hold the mouth piece of the smart phone near the Smart Diagnosis™ logo on the Washer.
4. With the phone held in place, press and hold the Temp. button for three seconds.
5. Keep the phone in place until the tone transmission has finished. This takes about 6 seconds and the display will count down the time.
6. When the recording is complete, view the diagnosis by pressing the Next button on the phone.

#### NOTE

- Smart Diagnosis™ is a troubleshooting feature designed to assist, not replace, the traditional method of troubleshooting through service calls. The effectiveness of this feature depends upon various factors, including, but not limited to, the reception of the cellular phone being used for transmission, any external noise that may be present during the transmission, and the acoustics of the room where the machine is located. Accordingly, LG does not guarantee that Smart Diagnosis™ would accurately troubleshoot any given issue.

#### Smart Diagnosis™ Through the Call Center

1. Call the LG call center at: (LG U.S.) 1-800-243-0000 (LG Canada) 1-888-542-2623.
2. When instructed to do so by the call center agent, hold the mouthpiece of your phone over the Smart Diagnosis™ logo on the machine. Hold the phone no more than one inch (but not touching) the machine.

#### NOTE

- Do not touch any other buttons or icons on the display screen.

3. Press and hold hold the Temp button for three seconds.
4. Keep the phone in place until the tone transmission has finished. This takes about 6 seconds and the display will count down the time.
5. Once the countdown is over and the tones have stopped, resume your conversation with the call center agent, who will then be able to assist you in using the information transmitted for analysis.

## USING THE TAG ON FUNCTION

Conveniently use the smart features to communicate with the appliance right from a smart phone.

The Tag On function can only be used with most smart phones equipped with the NFC (Near Field Communication) function and based on the Android OS (operating system).

### Application Installation

Search for the LG Smart Laundry&DW application from the Google Play Store on a smart phone. Follow instructions to download and install the application.

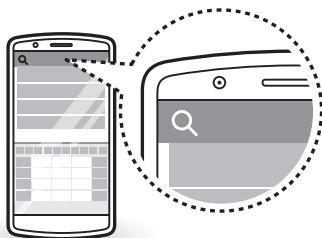

### Product Registration

- 1 Run the LG Smart Laundry & DW application on a smart phone.
- 2 Select **Smart Appliance**.
- 3 Select **Washer**.
- 4 Select **Front Load**.
  - If the NFC function is not turned on, turn on the NFC function in the smart phone.
- 5 Hold the back of the smart phone firmly on top of the Tag On logo.
  - If you can't make a connection, then move the smart phone up and down slowly.

### NOTE

- Press **2** in the LG Smart Laundry & DW application for a more detailed guide on how to use the Tag On function.
- To operate the NFC function in this machine requires a smart phone which has at least a certain level of NFC recognition function.
- Because of the characteristics of NFC, if the transmission distance is too far, or if there is a metal sticker or a protective case on the phone, transmission will not be good. In some cases, NFC-equipped phones may be unable to transmit successfully.
- The content found in this manual may differ from the current version of the LG Smart Laundry & DW application, and the software may be modified without informing customers.

### Using the Application

Use LG Smart Diagnosis™, Download Cycle, Laundry Stats, Cycle Set, and other functions by touching the LG appliance's Tag On logo with an NFC-equipped smart phone.

#### Cycle Set

Choose the best cycle and settings based on laundry needs.

Once you have selected a cycle based on the cycle set guide, the cycle and settings are automatically set.

#### Download Cycle

Download new and special cycles that are not included in the basic cycles on the appliance. Appliances that have been successfully registered can download a variety of specialty cycles specific to the appliance.

Only one cycle can be stored on the appliance at a time.

Once cycle download is completed in the washer, the product keeps the downloaded cycle until a new cycle is downloaded.

#### Smart Diagnosis™

Use a phone to record the Smart Diagnosis™ signal to solve problems with the appliance. The application can analyze the signal and help solve the problem without waiting for a technician.

#### Laundry Stats

Learn basic stats about the appliance such as the cycle history and basic maintenance timing. Select **Laundry Stats** at the application to get the stats and find out when the washer's next tub clean is due.



# LG WASHING MACHINE LIMITED WARRANTY (USA)

## WARRANTY:

LG Electronics U.S.A., Inc. ("LG") warrants your LG Washing Machine ("product") against defect in materials or workmanship under normal household use, during the warranty period set forth below. LG will, at its option, repair or replace the product. This limited warranty is valid only to the original retail purchaser of the product, is not assignable or transferable to any subsequent purchaser or user, and applies only when the product is purchased through an LG authorized dealer or distributor and used within the United States ("U.S.") including U.S. Territories.

Note: Replacement products and repair parts may be new or factory-remanufactured and are warranted for the remaining portion of the original unit's warranty period or ninety (90) days, whichever is longer. Please retain dated receipt or delivery ticket as evidence of the Date of Purchase for proof of warranty (you may be required to submit a copy to LG or authorized representative).

## WARRANTY PERIOD:

Period	One (1) year from date of original retail purchase:	Ten (10) years from date of original retail purchase:	Lifetime from date of original retail purchase:
Scope of Warranty	Any internal /functional Parts & Labor	Drum Motor (Stator and Rotor)	Stainless Steel Drum
Remark	LG will provide parts & labor to repair or replace defective parts.	Parts only. Customer will be responsible for any labor or in-home service to replace defective parts.	

## HOW SERVICE IS HANDLED: In-Home Service

In-home service will be provided, as available, during the warranty period subject to servicer availability within the U.S. To receive in-home service, the product must be unobstructed and accessible to service personnel. If the in-home service repair cannot be completed, it may be necessary to remove, repair and return the product. If in-home service is unavailable, LG may elect, at its option, to provide for transportation of the product to and from an LG authorized service center.

## THIS LIMITED WARRANTY DOES NOT COVER:

- Service trips to deliver, pick up, or install the product or for instruction on product use.
- Replacing house fuses or resetting of circuit breakers, correction of house wiring or plumbing, or correction of product installation.
- Damage or failure caused by leaky/ broken/ frozen water pipes, restricted drain lines, inadequate or interrupted water supply or inadequate supply of air.
- Damage or failure caused by accidents, pests and vermin, lightning, wind, fire, floods or acts of God.
- Damage or failure resulting from misuse, abuse, improper installation, repair or maintenance. Improper repair includes use of parts not approved or specified by LG.
- Damage or failure caused by unauthorized modification or alteration to the product.
- Damage or failure caused by incorrect electrical current, voltage, or plumbing codes.
- Cosmetic damage, including scratches, dents, chips or other damage to the finish of the product, unless such damage results from defects in materials or workmanship and is reported to LG within seven (7) calendar days from the date of delivery.
- Damage or missing items to any display, open box, discounted, or refurbished product.
- Product where the original factory serial numbers have been removed, defaced or changed in any way.
- Repairs when product is used in other than normal and usual household use (e.g. rental, commercial use, offices, or recreational facilities) or contrary to the instructions outlined in the owner's manual.
- The removal and reinstallation of the Product if it is installed in an inaccessible location.

THIS WARRANTY IS IN LIEU OF ANY OTHER WARRANTY, EXPRESS OR IMPLIED, INCLUDING AND WITHOUT LIMITATION TO, ANY WARRANTY OF MERCHANTABILITY OR FITNESS FOR A PARTICULAR PURPOSE. TO THE EXTENT ANY IMPLIED WARRANTY IS REQUIRED BY LAW, THIS WARRANTY IS LIMITED IN DURATION TO THE TERM PERIOD EXPRESSED ABOVE. REPAIR OR REPLACEMENT AS PROVIDED UNDER THIS WARRANTY IS THE EXCLUSIVE REMEDY FOR THE CUSTOMER. NEITHER THE MANUFACTURER NOR ITS U.S. DISTRIBUTOR SHALL BE LIABLE FOR ANY INCIDENTAL, CONSEQUENTIAL, INDIRECT, SPECIAL, OR PUNITIVE DAMAGES OF ANY NATURE, INCLUDING AND WITHOUT LIMITATION TO, LOST REVENUES OR PROFITS, OR ANY OTHER DAMAGE, WHETHER BASED IN CONTRACT, TORT, OR OTHERWISE.

SOME STATES DO NOT ALLOW THE EXCLUSION OR LIMITATION OF INCIDENTAL OR CONSEQUENTIAL DAMAGES OR LIMITATIONS ON HOW LONG AN IMPLIED WARRANTY LASTS, SO THE ABOVE EXCLUSION OR LIMITATION MAY NOT APPLY TO YOU. THIS WARRANTY GIVES YOU SPECIFIC LEGAL RIGHTS AND YOU MAY ALSO HAVE OTHER RIGHTS THAT VARY FROM STATE TO STATE.

HOW TO OBTAIN WARRANTY SERVICE & ADDITIONAL INFORMATION: Write your warranty information below:

Call 1-800-243-0000 or visit our website at [www.lg.com](http://www.lg.com).  
Mail to: LG Customer Information Center (ATTN: CIC)  
201 James Record Road, Huntsville, AL 35824

Product Registration Information:  
Model:  
Serial Number:  
Date of Purchase:

# LG WASHING MACHINE LIMITED WARRANTY (CANADA)

## WARRANTY:

Should your LG Washer ("Product") fail due to a defect in material or workmanship under normal home use during the warranty period set forth below, LG Canada will at its option repair or the Product upon receipt of proof of original retail purchase. This warranty is valid only to the original retail purchaser of the product and applies only to a Product distributed in Canada by LG Canada or an authorized Canadian distributor thereof. The warranty only applies to Products located and used within Canada.

WARRANTY PERIOD : (Note : If the original date of purchase can not be verified, the warranty will begin sixty(60) days from the date of manufacture).		
Period One (1) year from the date of original retail purchase	Ten (10) years from the date of original retail purchase	Five ( 5 ) years from the date of original retail purchase
Scope of Warranty Parts and Labor (internal/functional parts only)	DD Motor (Stator, Rotor)	Stainless Steel Drum
Remark	Washer	Extended Component Warranty (Parts Only) (Consumer will be charged for Labor after one (1) year from the date of purchase)

► Replacement products and parts are warranted for the remaining portion of the original warranty period or ninety (90) days, whichever is greater.

► Replacement products and parts may be new or remanufactured.

► LG Authorized Service Center warranties their repair work for thirty (30) days.

LG Canada's sole liability is limited to the warranty set out above. Except as expressly provided above, LG Canada makes no and hereby disclaims all other warranties and conditions respecting the product, whether express or implied, including, but not limited to, any implied warranty or condition of merchantability or fitness for a particular purpose, and no representations shall be binding on LG Canada. LG Canada does not authorize any person to create or assume for it any other warranty obligation or liability in connection with the product. To the extent that any warranty or condition is implied by law, it is limited to the express warranty period above. LG Canada, the manufacturer or distributor shall not be liable for any incidental, consequential, special, direct or indirect damages, loss of goodwill, lost profits, punitive or exemplary damages or any other damage, whether arising directly or indirectly from any contractual breach, fundamental or otherwise, or from any acts or omissions, tort, or otherwise. This warranty gives you specific legal rights. You may have other rights which may vary from province to province depending on applicable provincial laws.

Any term of this warranty that negates or varies any implied condition or warranty under provincial law is severable where it conflicts with provincial law without affecting the remainder of this warranty's terms.

### This limited warranty does not cover:

1. Service trips to deliver, pick up, or install the product; instructing a customer on operation of the product; repair or replacement of fuses or correction of wiring, or correction of unauthorized repairs/installation.
2. Failure of the product to perform during power failures and interruptions or inadequate electrical service.
3. Damage caused by leaky or broken water pipes, frozen water pipes, restricted drain lines, inadequate or interrupted water supply or inadequate supply of air.
4. Damage resulting from operating the Product in a corrosive atmosphere or contrary to the instructions outlined in the Product owner's manual.
5. Damage to the Product caused by accidents, pests and vermin, lightning, wind, fire, floods, or acts of God.
6. Damage resulting from the misuse, abuse, improper installation, repair, or maintenance of the Product. Improper repair includes use of parts not approved or specified by LG Canada.
7. Damage or product failure caused by unauthorized modification or alteration, or use for other than its intended purpose, or resulting from any water leakage due to improper installation.
8. Damage or Product failure caused by incorrect electrical current, voltage, commercial or industrial use, or use of accessories, components, or cleaning products that are not approved by LG Canada.
9. Damage caused by transportation and handling, including scratches, dents, chips, and/or other damage to the finish of your product, unless such damage results from defects in materials or workmanship and is reported within one (1) week of delivery.
10. Damage or missing items to any display, open box, discounted, or refurbished Product.
11. Products with original serial numbers that have been removed, altered, or cannot be readily determined. Model and Serial numbers, along with original retail sales receipt, are required for warranty validation.
12. Increases in utility costs and additional utility expenses.
13. Replacement of light bulbs, filters, or any consumable parts.
14. Repairs when your Product is used in other than normal and usual household use (including, without limitation, commercial use, in offices or recreational facilities) or contrary to the instructions outlined in the Product owner's manual.
15. Costs associated with removal of the Product from your home for repairs.
16. The removal and reinstallation of the Product if it is installed in an inaccessible location or is not installed in accordance with published installation instructions, including the Product owner's and installation manuals.
17. Accessories to the Product such as door bins, drawers, handles, shelves, etc. Also excluded are parts besides those that were originally included with the Product.

All costs associated with the above excluded circumstances shall be borne by the consumer.

For complete warranty details and customer assistance, please call or visit our website:

Call 1-888-542-2623 (24 hours a day, 365 days a year) and select the appropriate option from the menu, or visit our website at <http://www.lg.com>

Write your warranty information below:

Product Registration Information:











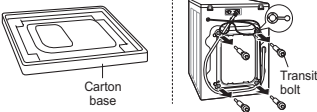

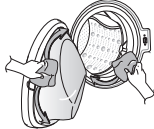

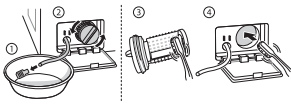

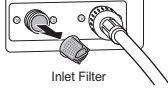

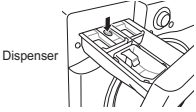
Model:

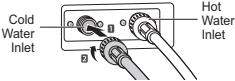

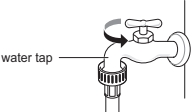

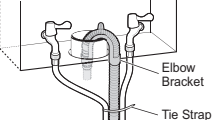
Serial Number:

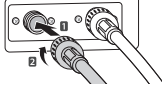
Date of Purchase:

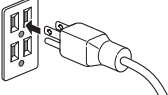
# THIS LIMITED WARRANTY DOES NOT COVER THE FOLLOWING CASES

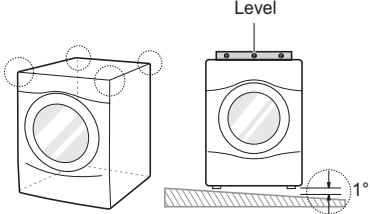
With regard to damages or failures resulting from misuse, improper installation, maintenance, natural disaster or repair (unauthorized technician or parts, as specified by LG), customer will be charged for the repair.

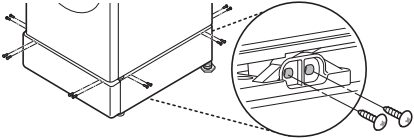
<p>Strange vibration or noise caused by not removing transit bolts or tub support.</p>		 <p>Carton base Transit bolt</p>	<p>Remove the transit bolts &amp; tub support.</p>
<p>Leakage caused by dirt (hair, lint) on gasket and door glass.</p>			<p>Clean the gasket &amp; door glass.</p>
<p>Not draining caused by clogging of pump filter.</p>			<p>Clean the pump filter.</p>
<p>Water is not filling properly because water inlet valve filters are clogged or water inlet hoses are kinked.</p>		 <p>Inlet Filter</p>	<p>Clean the inlet valve filter or reinstall the water inlet hoses.</p>
<p>Water is not filling properly because too much detergent use.</p>		 <p>Dispenser</p>	<p>Clean the detergent disperser drawer.</p>
<p>Laundry is hot or warm after finished washing because the inlet hoses are installed in reverse.</p>		 <p>Cold Water Inlet Hot Water Inlet</p>	<p>Reinstall the inlet hoses.</p>
<p>Water is not supplied because the water tap is not turned on.</p>		 <p>water tap</p>	<p>Turn on the water tap.</p>
<p>Leakage caused by improper installation of drain hose or clogged drain hose.</p>		 <p>Elbow Bracket Tie Strap</p>	<p>Reinstall the drain hose.</p>
<p>Leakage caused by improper installation of water inlet hose or using other brand inlet hoses.</p>			<p>Reinstall the inlet hose.</p>
<p>Lack of power caused by loose connection of power cord or electrical outlet problem.</p>			<p>Reconnect the power cord or change the electrical outlet.</p>

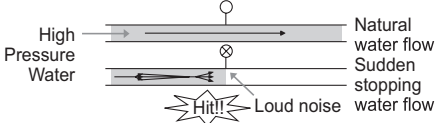
<p>Service trips to deliver, pick up, install the product or for instruction on product use. The removal and reinstallation of the Product.</p>			<p>The warranty covers manufacturing defects only. Service resulting from improper Installation is not covered.</p>
<p>If all screws are not installed properly, it may cause excessive vibration (Pedestal model only).</p>			<p>Install 4 screws at each corner (Total 16EA).</p>
<p>Water hammering (banging) noise when washing machine is filling with water.</p>			<p>Adjust the water pressure by turning down the water valve or water tap in the home.</p>



ESPAÑOL

# MANUAL DE PROPIETARIO LAVADORA

Por favor lea atentamente este manual de propietario antes de operar la máquina y consérvelo en un lugar a mano en todo momento en caso de que necesite consultarlo.

WM3488H\*

# ÍNDICE

## 3 CARACTERÍSTICAS DEL PRODUCTO

---

## 4 INSTRUCCIONES IMPORTANTES DE SEGURIDAD

---

- 4 PRECAUCIONES BÁSICAS DE SEGURIDAD
- 5 INSTRUCCIONES PARA LA CONEXIÓN A TIERRA
- 6 INSTRUCCIONES DE SEGURIDAD PARA LA INSTALACIÓN
- 7 INSTRUCCIONES DE SEGURIDAD PARA LA UTILIZACIÓN, CUIDADO Y LIMPIEZA, Y LA ELIMINACIÓN

## 8 DESCRIPCIÓN GENERAL DEL PRODUCTO

---

- 8 Partes
- 8 Accesorios
- 9 Características del panel de control

## 11 INSTALACIÓN

---

- 11 Descripción general de la instalación
- 12 Elección de la ubicación adecuada
- 13 Desembalaje y retiro de los tornillos de transporte
- 14 Conexión de las tuberías de agua
- 15 Conexión del tubo de desagüe
- 16 Nivelación de la lavadora
- 17 Conexión al suministro eléctrico
- 17 Prueba de la lavadora

## 18 PREPARACIÓN

---

- 18 Clasificación de las cargas de lavado
- 19 - Etiquetas de cuidado de las telas
- 19 - Clasificación de la carga de ropa
- 20 Utilización del detergente/suavizante
- 20 - Detergente recomendado
- 20 - Cargando el dispensador

## 22 FUNCIONAMIENTO

---

- 22 Uso de la lavadora
- 23 Guía de ciclos
- 24 Ciclos de lavado
- 24 - **Sanitary**: Reducir las bacterias en la colada
- 24 - **Baby Wear**: Ropa de bebé poco sucia
- 24 - **Bulky/Large**: Mantas o ropa voluminosa
- 24 - **Heavy Duty**: Muy sucias de algodón
- 24 - **Perm. Press**: Ropa sin arrugas
- 24 - **Cotton/Normal**: Ropa normal
- 24 - **Sports Wear**: Telas de alto rendimiento
- 24 - **Hand Wash/Wool**: Prendas que se lavan a mano o de lana

- 24 - **Delicates**: Prendas finas
- 24 - **Speed Wash**: Lavado rápido
- 24 - **Wash+Dry**: Una carga de ropa pequeña que se puede secar
- 24 - **Drain+Spin**: Sólo desagüe y centrifugado
- 25 Botones de ajuste de ciclo
- 25 Opciones de ajuste antes del ciclo
- 25 - **Soil Level (Nivel de Suciedad)**
- 25 - **Temp. (Temperatura del Agua)**
- 25 - **Spin Speed (Velocidad de Centrifugado)**
- 26 - **Dry (Secado)**
- 27 - **Delay Wash (Lavado Con Inicio Diferido)**
- 27 - **Water Plus (Agua Plus)**
- 27 - **Rinse+Spin (Enjuague+Centrifugado)**
- 27 - **Extra Rinse (Enjuague Extra)**
- 27 - **Pre Wash (Prelavado)**
- 27 - **Signal On/Off (Señal On/Off)**
- 28 Opciones de ajuste durante el ciclo
- 28 - **Child Lock (Bloqueo Infantil)**
- 28 - **PGM Save**
- 28 - **Custom PGM (Programa Personalizado)**
- 28 Añadiendo ropa

## 29 MANTENIMIENTO

---

- 29 Limpieza regular
- 29 - Cuidados tras el lavado
- 29 - Cuidados en climas fríos
- 30 Limpieza
- 30 - **Tub Clean**
- 31 - Limpieza del cajón dispensador de detergente
- 32 - Limpieza de los filtros de entrada de agua
- 33 - Limpieza del filtro de la bomba de desagüe
- 34 - Limpieza de la junta de la puerta

## 35 SOLUCIÓN DE PROBLEMAS

---

- 35 Comprobación de los mensajes de error
- 36 Antes de llamar al servicio técnico

## 38 ESPECIFICACIONES

---

## 39 UTILIZACIÓN DEL SMART DIAGNOSIS™

---

## 40 USO DE LA FUNCIÓN TAG ON

---

## 41 GARANTÍA

---

## CARACTERÍSTICAS DEL PRODUCTO

### MOTOR DIRECT-DRIVE INVERTER

El motor inverter direct drive, montado en el tambor, puede producir diferentes movimientos para lograr unos resultados de lavado óptimos, con muy poco ruido y vibraciones. El conjunto del motor también contiene menos partes en movimiento, lo que supone menos reparaciones.

### SMART DIAGNOSIS™

Si experimenta alguna dificultad técnica con su lavadora, éste tiene la capacidad de transmitir información por teléfono al Centro de Atención al Cliente. El agente de servicio al cliente guarda la información transmitida de su máquina y la utiliza para analizar el problema, facilitándole un diagnóstico rápido y efectivo. (Consulte la página 39)

### TUB CLEAN

La limpieza regular del tambor, una vez al mes, utilizando TUB CLEAN ayudará a mantener el tambor limpio y fresco.

### TAMBOR DE ACERO INOXIDABLE DE GRAN CAPACIDAD

El tambor de acero inoxidable de gran capacidad ofrece máxima durabilidad y se inclina mejorando la eficiencia y permitiendo acceso más fácil para prendas grandes.

### CHILD LOCK

Use esta opción para desactivar los controles durante un ciclo de lavado. Esta opción evita que los niños puedan cambiar los ciclos o el funcionamiento de la máquina.

### CAJÓN DISPENSADOR DE DETERGENTE

El cajón dispensador de cuatro compartimentos facilita la separación del detergente de prelavado, detergente de lavado principal, blanqueador líquido, y suavizante en compartimentos diferentes.

# INSTRUCCIONES IMPORTANTES DE SEGURIDAD

## LEA TODAS LAS INSTRUCCIONES ANTES DE USAR

### ⚠️ ADVERTENCIA

Por su seguridad, debe seguir la información indicada en este manual para minimizar el riesgo de incendio, explosión o descarga eléctrica, o para prevenir daños a la propiedad, lesiones personales o muerte.

Su seguridad y la de otros es muy importante.

Hemos incluido muchos mensajes importantes de seguridad en este manual y en su electrodoméstico. Lea y cumpla siempre con todos los mensajes de seguridad.

⚠️ Éste es el símbolo de alerta de seguridad.

El mismo alerta sobre potenciales riesgos de muerte o heridas tanto para usted como para otras personas. Todos los mensajes de seguridad estarán a continuación del símbolo de alerta de seguridad y con la palabra PELIGRO, ADVERTENCIA o PRECAUCIÓN. Estas palabras significan:

### ⚠️ PELIGRO

Corre riesgo de muerte o de sufrir heridas serias si no sigue las instrucciones inmediatamente.

### ⚠️ ADVERTENCIA

Corre riesgo de muerte o de sufrir heridas serias si no sigue las instrucciones.

### ⚠️ PRECAUCIÓN

De no seguir las instrucciones podría sufrir daños leves o causar daños en el producto.

Todos los mensajes de seguridad le indicarán cuál es el riesgo potencial, cómo reducir las posibilidades de sufrir heridas y qué podría suceder si no se siguen las instrucciones.

## PRECAUCIONES BÁSICAS DE SEGURIDAD

### ⚠️ ADVERTENCIA

Para minimizar el riesgo de incendio, explosión o descarga eléctrica, o para prevenir lesiones personales cuando use electrodomesticos, se deben seguir precauciones basicas de seguridad, incluyendo las siguientes:

- Utilice este electrodoméstico solo para los fines para los que fue diseñado, según lo descrito en este manual del usuario. N'utilisez votre laveuse qu'aux fins prévues décrites dans ce manuel du propriétaire.
- Antes de usar, la lavadora debe estar correctamente instalada como se describe en este manual.
- No lave artículos que han sido limpiados, lavados, remojados o salpicados previamente con gasolina, disolventes de limpieza en seco, u otras sustancias inflamables o explosivas, ya que emanan vapores que podrían encenderse o explotar.
- No agregue gasolina, disolventes de limpieza en seco u otras sustancias explosivas al agua de lavado. Estas sustancias emanan vapores que podrían encenderse o explotar.
- Bajo ciertas condiciones, se puede producir gas hidrogeno en un sistema de agua caliente que no se haya usado por un plazo de 2 semanas o mas. EL GAS HIDROGENO ES EXPLOSIVO. Si no se ha usado el sistema de agua caliente durante tal periodo, antes de utilizar la lavadora, abra todas las llaves de agua caliente y deje que el agua fluya durante algunos minutos. Esto liberara cualquier gas hidrogeno acumulado. Ya que el gas es inflamable, no fume ni use ninguna llama abierta durante este periodo.
- No deje que los niños jueguen en la lavadora o dentro de ella. Es necesario supervisar de cerca a los niños si utiliza la lavadora cerca de ellos.
- Antes de poner la lavadora fuera de servicio o de tirarla, quite la puerta para prevenir que los niños se metan dentro.
- No instale ni guarde la lavadora en lugares donde estará expuesta a la intemperie o a temperaturas de congelamiento.
- No toquete los controles.
- Mantenga el área alrededor y bajo el dispositivo libre de materiales combustibles, como pelusa, papel, trapos, productos químicos, etc.
- No repare ni cambie ninguna pieza de la lavadora ni intente dar un mantenimiento diferente al descrito en este manual. Recomendamos enfáticamente que el mantenimiento lo brinde una persona calificada.
- Vea las intrucciones de instalación para los requisitos de toma a tierra.
- Siga SIEMPRE las instrucciones de cuidado de la tela suministradas por el fabricante de las prendas.
- No coloque artículos expuestos a aceite de cocina en su lavadora. Los artículos contaminados con aceites de cocina podrían causar una reacción química que cause que la carga de lavado se incendie.
- Use suavizadores de tela o productos para eliminar estatica unicamente del modo recomendado por el fabricante.
- Esta lavadora no está diseñada para uso marino o instalaciones móviles tales como vehículos recreativos, aeronaves, etc.
- Cierre las llaves de agua y desenchufe la lavadora si no utilizará la unidad por un periodo prolongado de tiempo, como durante las vacaciones.
- El material de empaque podría resultar peligroso para los niños. Existe el peligro de sofocación! Mantenga todos los materiales de empaque fuera del alcance de los niños.
- Antes de cargar la lavadora, siempre revise que no haya objetos extraños en su interior. Mantenga la puerta cerrada cuando no se use.
- No coloque las manos dentro del electrodoméstico si el tambor o el agitador están en movimiento.
- ADVERTENCIA: Este producto contiene químicos conocidos por el Estado de California de causar cáncer. *Lávese las manos después de manipular.*



# INSTRUCCIONES IMPORTANTES DE SEGURIDAD

## **LEA TODAS LAS INSTRUCCIONES ANTES DE USAR**

### **⚠ ADVERTENCIA**

Por su seguridad, se debe seguir la información indicada en este manual para minimizar el riesgo de incendio, explosión o descarga eléctrica, o para prevenir daños a la propiedad, lesiones personales, o muerte.

### **INSTRUCCIONES PARA LA CONEXIÓN A TIERRA**

Este aparato debe ser conectado a tierra. En el caso de descompostura o mal funcionamiento, la conexión a tierra reduce el riesgo de recibir una descarga eléctrica al proveer una vía de menor resistencia a la corriente eléctrica. Este aparato está equipado con un cable que tiene un conductor de equipo a tierra y una clavija de tierra. La clavija debe ser conectada en una toma de corriente adecuada que esté apropiadamente instalada y conectada a tierra de acuerdo con los códigos y ordenanzas locales.

### **⚠ ADVERTENCIA**

Una conexión inapropiada del conductor de equipo a tierra puede resultar en riesgo de recibir una descarga eléctrica. Verifique con un electricista calificado si tiene dudas sobre si el aparato está correctamente conectado a tierra. No modifique la clavija provista con el aparato. Si no encaja con la toma de corriente, llame a un electricista calificado para que instale una toma de corriente adecuada. Si no se cumple con esta advertencia se podrán producir heridas graves, incendios, descargas eléctricas, o muerte.

# INSTRUCCIONES IMPORTANTES DE SEGURIDAD

## LEA TODAS LAS INSTRUCCIONES ANTES DE USAR

### ▲ ADVERTENCIA

Por su seguridad, se debe seguir la información indicada en este manual para minimizar el riesgo de incendio, explosión o descarga eléctrica, o para prevenir daños a la propiedad, lesiones personales o muerte.

### INSTRUCCIONES DE SEGURIDAD PARA LA INSTALACIÓN

### ▲ ADVERTENCIA

Para minimizar el riesgo de incendio o explosión, descarga eléctrica, o para prevenir lesiones personales cuando use electrodomésticos, se deben seguir precauciones básicas de seguridad, incluyendo las siguientes:

- Consulte las INSTRUCCIONES DE INSTALACION para un procedimiento detallado de conexión a tierra. Las instrucciones de instalación son incluidas con su lavadora para ser utilizadas como referencia. Si mueve la lavadora a una nueva ubicación, contrate a una persona del servicio calificada para que la revise y reinstale. Si no se cumple con esta advertencia se podrán producir heridas graves, incendios, descargas eléctricas, o muerte.
- Bajo ninguna circunstancia deberá cortar o eliminar la tercera punta (de toma a tierra) del cable de alimentación. Si no se cumple con esta advertencia se podrán producir heridas graves, incendios, descargas eléctricas, o muerte.
- Para su seguridad personal, este electrodoméstico debe estar adecuadamente conectado a tierra. Si no se cumple con esta advertencia se podrán producir heridas graves, incendios, descargas eléctricas, o muerte.
- El cable de corriente de este electrodoméstico contiene un enchufe de 3 cables (conexión a tierra) que se conecta a un tomacorriente de pared estándar de 3 cables (conexión a tierra) para minimizar la posibilidad de riesgos de descargas eléctricas por parte del mismo.
- La lavadora deberá estar conectada a un tomacorriente con conexión a tierra de 120VAC, 60 Hz. Si no se cumple con esta advertencia se podrán producir heridas graves, incendios, descargas eléctricas, o muerte.
- Contrate a un electricista calificado para que revise el tomacorriente y el circuito eléctrico con el fin de asegurar que el enchufe este correctamente conectado a tierra. Si no se cumple con esta advertencia se podrán producir heridas graves, incendios, descargas eléctricas, o muerte.
- En caso de contar con un tomacorriente de pared de 2 cables, es su responsabilidad y obligación reemplazarlo por un tomacorriente de pared de 3 cables correctamente conectado a tierra. Si no se cumple con esta advertencia se podrán producir heridas graves, incendios, descargas eléctricas, o muerte.
- No instale la lavadora sobre una alfombra. Instale la lavadora sobre un piso sólido. El incumplimiento de esta advertencia puede causar daños provocados por fuga de agua.
- No elimine el cable de conexión a tierra. No use un adaptador o cable de extensión. Conecte la lavadora en un tomacorriente con conexión a tierra de 3 cables. Si no se cumple con esta advertencia se podrán producir heridas graves, incendios, descargas eléctricas, o muerte.
- La lavadora deberá estar siempre conectada a un enchufe individual con un índice de voltaje equivalente al que figura en su etiqueta de características técnicas. Esto garantiza el mejor funcionamiento y además previene la sobrecarga de los circuitos del hogar, lo cual podría ocasionar riesgos de incendio debido al recalentamiento de cables.
- Nunca desenchufe su lavadora tirando del cable de corriente. Siempre tome el enchufe firmemente y jale el mismo hacia fuera para retirarlo. Si no se cumple con esta advertencia se podrán producir heridas graves, incendios, descargas eléctricas, o muerte.
- Repare o reemplace de inmediato todos los cables de corriente pelados o con cualquier tipo de daño. No use un cable con cortaduras o abrasión sobre su extensión o extremos. Si no se cumple con esta advertencia se podrán producir heridas graves, incendios, descargas eléctricas, o muerte.
- Al instalar o cambiar de lugar la lavadora, evite todo tipo de cortes u otros daños en el cable de corriente. Si no se cumple con esta advertencia se podrán producir heridas graves, incendios, descargas eléctricas, o muerte.
- La lavadora debe ser instalada y conectada a tierra por una persona especializada del servicio técnico cumpliendo con los códigos locales para prevenir riesgos de descargas y asegurar la estabilidad durante el funcionamiento.
- La lavadora es pesada. Se necesitan dos o más personas para instalar y trasladar el electrodoméstico. Si esto no se cumple se podrán producir diversas heridas.
- Almacene e instale la lavadora donde no esté expuesta a temperaturas bajo cero o a condiciones climáticas en áreas exteriores. Si no se cumple con esta advertencia se podrán producir daños por fugas de agua.
- Para reducir el riesgo de descargas eléctricas, no instale la lavadora en espacios con humedad. Si no se cumple con esta advertencia se podrán producir heridas graves, incendios, descargas eléctricas, o muerte.
- Para reducir el riesgo de lesiones personales, cumpla con todos los procedimientos de seguridad recomendados por la industria, incluyendo el uso de guantes con mangas largas y gafas de seguridad. En caso de no cumplir con todas las advertencias de seguridad de este manual se podrán producir daños sobre la propiedad, lesiones personales o la muerte.
- Algunas piezas internas no están conectadas a tierra intencionalmente y pueden presentar un riesgo de descarga eléctrica solamente durante la operación. Personal de servicio – No permita que entren en contacto las siguientes piezas mientras el artefacto se encuentre energizado: bomba, válvula, motor, tablero de control, elemento calefactor de secado.

# INSTRUCCIONES IMPORTANTES DE SEGURIDAD

## LEA TODAS LAS INSTRUCCIONES ANTES DE USAR

### ⚠ ADVERTENCIA

Por su seguridad, se debe seguir la información indicada en este manual para minimizar el riesgo de incendio, explosión o descarga eléctrica, o para prevenir daños a la propiedad, lesiones personales o muerte.

### INSTRUCCIONES DE SEGURIDAD PARA LA UTILIZACIÓN, CUIDADO Y LIMPIEZA, Y LA ELIMINACIÓN

### ⚠ ADVERTENCIA

Para minimizar el riesgo de incendio, explosión o descarga eléctrica, o para prevenir lesiones personales cuando use electrodomesticos, se deben seguir precauciones básicas de seguridad, incluyendo las siguientes:

- Desenchufe la lavadora antes de limpiar la misma para evitar el riesgo de descargas eléctricas.
- Nunca utilice químicos fuertes, limpiadores abrasivos o solventes para limpiar su lavadora. Los mismos dañaran el acabado de la unidad.
- No coloque trapos con grasa o aceite encima de la lavadora. Estas sustancias emiten vapores que podrían prender fuego a los materiales.
- No lave prendas que estén sucias con aceite vegetal o de cocina. Las mismas pueden quedar con algo de aceite luego del lavado. Debido al aceite que permanece, la tela puede despedir humo o prenderse fuego por sí sola.
- Desconecte este electrodomestico del tomacorriente antes de realizar cualquier tipo de mantenimiento. Colocar los controles en la posición OFF (apagado) no desconecta el electrodomestico de la toma de corriente. No cumplir con esta advertencia, podrá ocasionar heridas graves, incendios, descargas eléctricas, o muerte.
- No combine diferentes productos de lavandería en una misma carga a menos que esto se especifique en la etiqueta.
- No mezcle cloro con amoníaco o ácidos como el vinagre. Siga las instrucciones del paquete cuando utilice productos de lavandería. El uso incorrecto puede producir gases tóxicos, lo que podría resultar en lesiones graves o la muerte.
- No coloque las manos dentro de la lavadora cuando sus partes estén en movimiento. Antes de cargar, descargar o agregar prendas, pulse el botón de Start/Pause y espere hasta que el tambor se detenga totalmente antes de colocar las manos dentro. Si no se cumple con esta advertencia se podrán producir heridas graves, incendios, descargas eléctricas, o muerte.
- No permita que los niños jueguen sobre o dentro de la lavadora. Si hay niños cerca mientras la lavadora está en funcionamiento es necesario supervisarlos de cerca. A medida que los niños crezcan, enséñeles sobre el uso adecuado y seguro de todos los electrodomesticos. Si estas advertencias no se cumplen se podrían producir heridas graves.
- Destruya la bolsa plástica y otros materiales de embalaje una vez retirada la lavadora. Es posible que los niños deseen usarlas para jugar. Los cartones cubiertos con alfombra, colchas o laminas de plástico se pueden convertir en cámaras herméticas. Si estas advertencias no se cumplen se podrían producir heridas graves o muerte.
- Mantenga los productos de lavandería fuera del alcance de los niños. Para evitar heridas, cumpla con todas las advertencias que figuran en las etiquetas de los productos. Si estas advertencias no se cumplen se podrían producir heridas graves.
- Antes de retirar la lavadora para su reparación o eliminación, suelte la puerta del compartimento de lavado para evitar que los niños o animales pequeños puedan quedar atrapados en el interior. El no hacerlo puede ocasionar lesiones personales graves o la muerte.
- Asegúrese que el cajón dispensador esté cerrado en todo momento cuando no lo esté llenando con productos para lavar. No mantener el cajón cerrado puede causar heridas personales o inundación.
- Algunas piezas internas no están conectadas a tierra intencionalmente y pueden presentar un riesgo de descarga eléctrica solamente durante la operación. Personal de servicio – No permita que entren en contacto las siguientes piezas mientras el artefacto se encuentre energizado: bomba, válvula, motor, tablero de control, elemento calefactor de secado.

## GUARDE ESTAS INSTRUCCIONES

# DESCRIPCIÓN GENERAL DEL PRODUCTO

## Partes

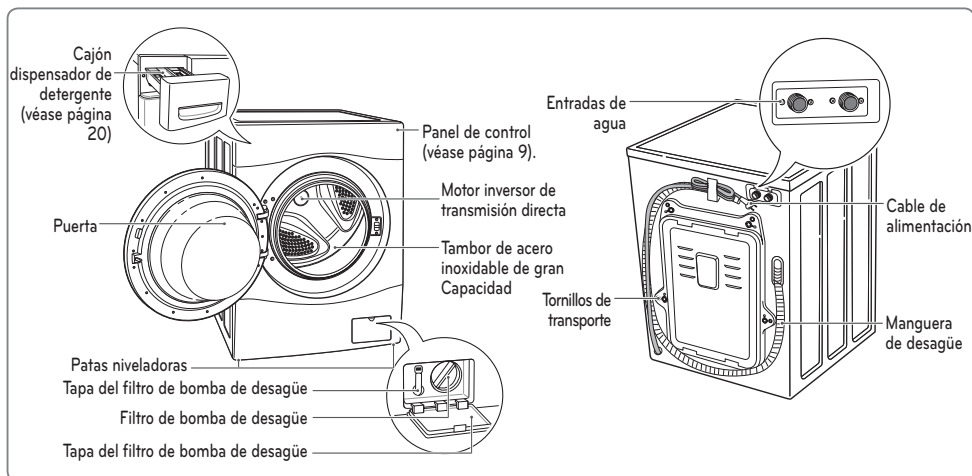

## Accesorios

### Accesorios incluidos



Mangueras de agua caliente/fría



Gomas antideslizantes



Tapones para cubrir los orificios de los tornillos de transporte



Llave



Brida



Soporte de codo  
(para fijar la manguera de desagüe)

### ❗ NOTA

- Póngase en contacto con el Departamento de atención al cliente de LG, en el número 1-800-243-0000 (1-888-542-2623 en Canadá) si falta alguno de los accesorios.
- Para su seguridad, y con el fin de extender la vida útil de su lavadora, utilice sólo componentes autorizados. El fabricante no se hace responsable de los fallos del producto o accidentes causados por la utilización de piezas o componentes no autorizados.
- Las imágenes de esta guía pueden no coincidir con los componentes y accesorios reales, y están sujetas a cambios sin previo aviso para mejoras en el producto.

## Características del panel de control

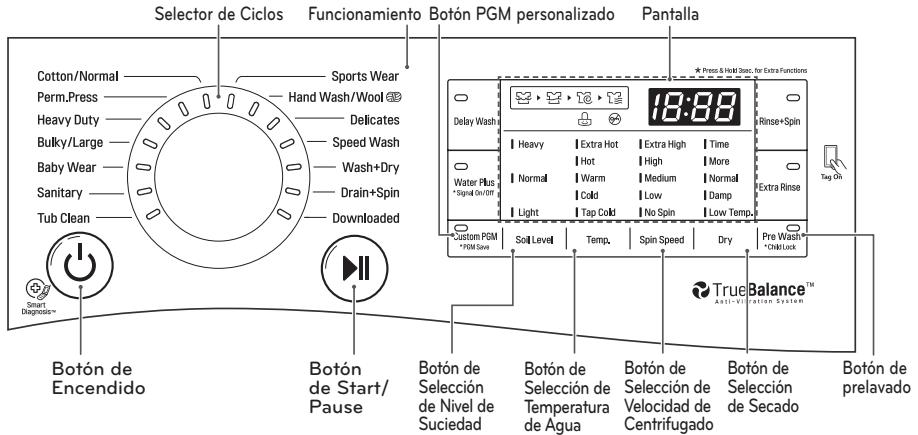









ESPAÑOL

## Funcionamiento





Botón	Descripción
	<ul style="list-style-type: none"> <li>Enciende y apaga la lavadora.</li> <li>(Durante el ciclo de lavado) Detiene el funcionamiento, y cancela los ajustes.</li> </ul>
	<ul style="list-style-type: none"> <li><b>Tub Clean</b> <ul style="list-style-type: none"> <li>Para la limpieza de la cuba (véase página 30).</li> </ul> </li> <li><b>Sanitary</b> <ul style="list-style-type: none"> <li>Para ropa interior, pañales, etc. (véase página 24).</li> </ul> </li> <li><b>Baby Wear</b> <ul style="list-style-type: none"> <li>Para ropa de bebé poco sucia (véase página 24).</li> </ul> </li> <li><b>Bulky/Large</b> <ul style="list-style-type: none"> <li>Para mantas o prendas voluminosas (véase página 24).</li> </ul> </li> <li><b>Heavy Duty</b> <ul style="list-style-type: none"> <li>Para prendas de algodón muy sucias (véase página 24).</li> </ul> </li> <li><b>Perm. Press</b> <ul style="list-style-type: none"> <li>Para tejidos sin arrugas (véase página 24).</li> </ul> </li> <li><b>Cotton/Normal</b> <ul style="list-style-type: none"> <li>Para el lavado general, como camisetas de algodón o toallas (véase página 24).</li> </ul> </li> <li><b>Sports Wear</b> <ul style="list-style-type: none"> <li>Para tela de alto rendimiento que necesita cuidado especial (véase página 24).</li> </ul> </li> <li><b>Hand Wash/Wool</b> <ul style="list-style-type: none"> <li>Para tejidos de lana y que requieren lavado a mano (véase página 24).</li> </ul> </li> <li><b>Delicates</b> <ul style="list-style-type: none"> <li>Para tejidos delicados (véase página 24).</li> </ul> </li> <li><b>Speed Wash</b> <ul style="list-style-type: none"> <li>Para pequeñas cantidades de ropa poco sucia (véase página 24).</li> </ul> </li> <li><b>Wash+Dry</b> <ul style="list-style-type: none"> <li>Para una carga pequeña que se puede lavar y secar en el mismo ciclo (véase página 24).</li> </ul> </li> <li><b>Drain+Spin</b> <ul style="list-style-type: none"> <li>Para ropa que sólo necesita drenaje y centrifugado (véase página 24).</li> </ul> </li> </ul>
	<ul style="list-style-type: none"> <li>(Pulse repetidamente) Selecciona el nivel de suciedad (véase página 25).</li> <li>Selecciona un nivel de suciedad entre 3 niveles.</li> </ul>
	<ul style="list-style-type: none"> <li>(Pulse repetidamente) Selecciona la temperatura del agua para el ciclo de lavado (véase página 25).</li> <li>Selecciona la temperatura del agua entre 5 niveles.</li> </ul>

Funcionamiento (continuación)

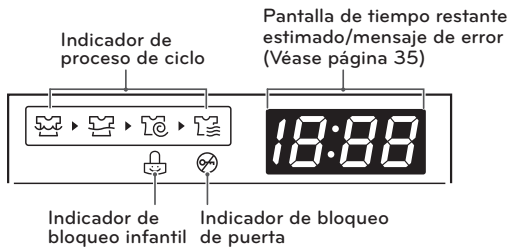
Botón	Descripción
	<ul style="list-style-type: none"> <li>• (Pulse repetidamente) Selecciona el nivel deseado de velocidad de centrifugado (véase página 25).</li> <li>- Selecciona la velocidad de centrifugado entre 5 niveles.</li> </ul>
	<ul style="list-style-type: none"> <li>• (Pulse repetidamente) Seleccionar secado ciclo , al presionar el botón SECADO (véase página 26).</li> </ul>
	<ul style="list-style-type: none"> <li>• Programa el tiempo de retraso en la cual iniciará el ciclo (véase página 27).</li> </ul>
	<ul style="list-style-type: none"> <li>• Utilice esta opción para agregar más agua en los ciclos de lavado y enjuague para un mejor lavado de artículos grandes o voluminosos.</li> </ul>
	<ul style="list-style-type: none"> <li>• Utilice esta opción para guardar una combinación especial de ajuste que utilice con frecuencia (Véase página 28).</li> </ul>
	<ul style="list-style-type: none"> <li>• Use este opción para enjuagar el detergente de la carga (véase página 27).</li> </ul>
	<ul style="list-style-type: none"> <li>• Utilice esta opción para agregar vapor para mayor potencia en el lavado (Véase página 27).</li> </ul>
	<ul style="list-style-type: none"> <li>• (Seleccione antes del ciclo de lavado) Prelavar prendas bien sucias (Véase página 27).</li> <li>• (Durante el ciclo de lavado, mantenga pulsado) Bloquear / Desbloquear el botón (Véase página 28).</li> </ul>

Pantalla



Icono desplegado	Descripción
	<ul style="list-style-type: none"> <li>• Esta parte de la pantalla muestra qué etapa del ciclo de lavado se está realizando actualmente (Lavado, Enjuague, Centrifugado, Secado)</li> </ul>
	<ul style="list-style-type: none"> <li>• Indica que la compuerta está asegurada. La compuerta de la lavadora se asegurará mientras la lavadora se encuentra funcionando. Se puede liberar la compuerta apretando el botón Start/Pause ubicado en la parte superior de la lavadora.</li> </ul>
	<ul style="list-style-type: none"> <li>• Este indicador muestra que la lavadora tiene activado el bloqueo infantil. La función de Bloqueo para niños bloquea los botones del panel de control para impedir que se usen.</li> </ul>
	<ul style="list-style-type: none"> <li>• Cuando se aprieta el botón Start/Pause, la lavadora detecta automáticamente la carga de lavado (peso) y optimiza el tiempo de lavado, en base al ciclo y las opciones seleccionados. Luego la pantalla indicará el tiempo restante estimado para dicho ciclo.</li> </ul>

# INSTALACIÓN

## Descripción general de la instalación

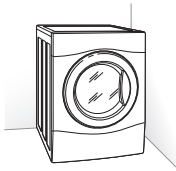

Elección de la ubicación adecuada

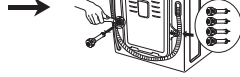

Desembalaje y retiro de los tornillos de transporte

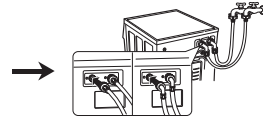

Conexión de los tubos de agua

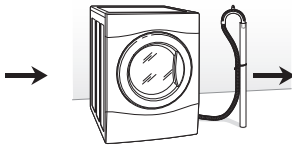

Conexión del tubo de desagüe

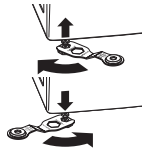

Nivelación de la lavadora

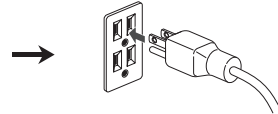

Conexión al suministro eléctrico



Prueba de la lavadora

### ⚠ ADVERTENCIA

- La lavadora es pesada. Se necesitan dos o más personas para instalar y trasladar el electrodoméstico. El incumplimiento de esta advertencia puede causarle lesiones en la espalda o de otro tipo.
- Almacene e instale la lavadora en un lugar no expuesto a temperaturas inferiores a las de congelación ni a la intemperie. Si no se cumple con esta advertencia se podrán producir heridas graves, incendios, descargas eléctricas o muerte.
- Para su seguridad personal, este electrodoméstico debe ser conectado a tierra adecuadamente.
- Conecte a tierra la lavadora siguiendo todos los códigos y ordenanzas legales. Si no se cumple con esta advertencia se podrán producir heridas graves, incendios, descargas eléctricas o muerte.
- La apertura de la base no debe estar obstruida por una alfombra cuando la lavadora se instale en un piso alfombrado.
- No elimine el cable de conexión a tierra. No use un adaptador o prolongador. Enchufe en un tomacorriente con conexión a tierra de 3 cables. Si no se cumple con esta advertencia se podrán producir heridas graves, incendios, descargas eléctricas o muerte.

## Elección de la ubicación adecuada

Instale la lavadora sobre un suelo con la resistencia y rigidez suficiente para soportar el peso de la máquina, incluso con la carga completa, sin que se flexione o rebote. Si el suelo tiene una flexibilidad excesiva, quizás deba reforzarse para hacerla más rígida. Si el suelo no es resistente, puede causar vibraciones y ruidos intensos.

- 1 Limpie el suelo antes de la instalación.
  - Asegúrese de seleccionar un suelo resistente y liso.
- 2 Se necesitan dos o más personas para mover y desempacar la lavadora.
- 3 Deje espacio suficiente entre las paredes y la lavadora para su instalación.

### Requisitos de espacio

Deje espacio suficiente espacio para las tuberías de agua, el tubo de desagüe y el flujo de aire.

### ! NOTA

- Asegúrese de permitir molduras de paredes, puertas o suelo por si desea aumentar el espacio0 requerido.

### Instalación sobre un suelo

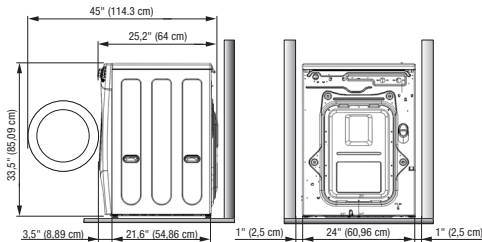

### ! NOTA

- El suelo debe ser lo suficientemente fuerte y rígido como para soportar el peso de la lavadora cuando esté completamente cargada, sin que se combe o rebote. Si su suelo es demasiado flexible, necesitará reforzarlo para hacerlo más rígido. Un suelo adecuado para una lavadora de carga superior no tiene porqué ser lo suficientemente rígido para una lavadora de carga frontal, debido a la diferencia de velocidad y dirección de la rotación. Si el suelo no es sólido, su lavadora vibrará y es posible que escuche y sienta la vibración en toda la casa.
- Antes de instalar la lavadora, asegurese de que el piso esté limpio, seco y libre de polvillo, suciedad, agua y aceites para que las patas de la lavadora no puedan deslizarse fácilmente. Si las patas niveladoras se desplazan o deslizan sobre el piso, pueden producirse vibraciones y ruidos excesivos debido a un contacto deficiente con el suelo.
- Si debe utilizarse una bandeja colectora, tenga especial cuidado de seguir las instrucciones provistas con la bandeja colectora y verifique que las patas niveladoras esten ajustadas para lograr un contacto firme y nivelado con la bandeja. El uso de bandejas colectoras y no nivelar la maquina adecuadamente pueden generar vibraciones y ruidos excesivos durante el funcionamiento.



## Desempaque y retiro de los tornillos de transporte

Quite la lavadora de la base de cartón.

Si debe acostar la lavadora para quitar los materiales de empaque de la base, hágalo siempre cuidadosamente sobre su parte lateral. NO acueste la lavadora sobre la parte frontal o posterior.

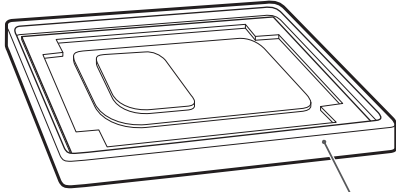

Base de carton

- 1 Comenzando por los dos pernos de transporte de la parte inferior, use la llave (incluida) para aflojar por completo los cuatro pernos de transporte haciéndolos girar a la izquierda. Retire los ensambles de pernos moviéndolos suavemente a medida que tira de ellos.

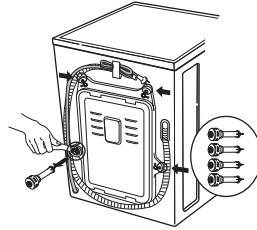

- 2 Empuje los tapones (incluidos) en los orificios de los tornillos de transporte.

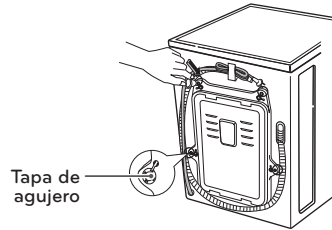

Tapa de agujero

### NOTA

- Guarde los pernos para futuros usos. Para prevenir daños en los componentes internos, **NO** transporte la lavadora sin reinstalar los pernos de transporte.
- No remover los tornillos de transporte u otros materiales de empaque puede causar vibraciones y ruidos excesivos, lo cual puede resultar en daños permanentes a la lavadora. El cable está asegurado a la parte posterior de la lavadora con un tornillo de transporte para prevenir el uso de la lavadora con los tornillos colocados.

## Conexión de las tuberías de agua

- 1 Revise las juntas herméticas de goma de ambos extremos de la manguera.
- Inserte una junta de goma en los acoples roscados de cada manguera para evitar fugas.

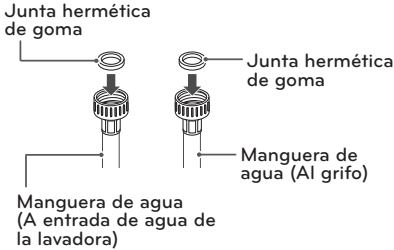

- 2 Conecte las tuberías de agua a las llaves de paso de agua caliente y fría y apriete las conexiones con la mano. A continuación, utilice unos alicates para apretarlas otro 2/3 de vuelta.
- Conecte la manguera azul a un grifo de agua fría y la manguera roja a un grifo de agua caliente.

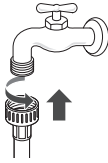

### ⚠ ADVERTENCIA

- No tense en exceso. El acoplamiento puede resultar dañado.

- 3 Tras conectar las mangueras al grifo de agua, abra las llaves de agua para eliminar sustancias extrañas (suciedad, arena o serrín) de las tuberías de agua. Drene el agua en un cubo y revise la temperatura del agua.

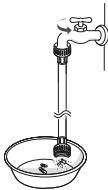

- 4 Conecte las mangueras a las entradas de agua con la mano a continuación, utilice unos alicates para apretarlas otro 2/3 de vuelta.
- Conecte la manguera azul a la entrada de agua fría y la manguera roja a la entrada de agua caliente.

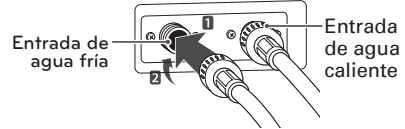

### ⚠ ADVERTENCIA

- No ajuste las mangueras en exceso. Hacerlo puede dañar las válvulas, causando fugas y daños a la propiedad.

- 5 Compruebe que no haya fugas abriendo las llaves de agua.
- Si hay fugas de agua, verifique de nuevo los pasos 1 a 4.

### ! NOTA

- Para su seguridad y con el fin de ampliar la vida útil del producto, utilice solo componentes autorizados. El fabricante no es responsable del mal funcionamiento del producto ni de accidentes causados por el uso de piezas no autorizadas y compradas por separado.
- Use mangueras nuevas al instalar la lavadora. No reutilice las mangueras viejas.
- Comuníquese con el Centro de Servicio al Cliente de LG para obtener ayuda para la compra de mangueras: 1-800-243-0000.
- Compruebe periódicamente las mangueras en busca de grietas, fugas y desgastes, y reemplace las mangueras cada cinco años. No estire las mangueras de agua a propósito, y asegúrese de que no las estén aplastando otros objetos.
- La presión del suministro de agua debe estar entre 20 psi y 120 psi (138 – 827 kPA). Si la presión del suministro de agua es superior a 120 psi, se deberá instalar una válvula de reducción de presión.
- Para lograr un rendimiento óptimo de lavado, la temperatura del agua caliente debe ajustarse a 48-57°C (120-135°F) y el agua fría a 15°C (60°F).

## Conexión del tubo de desagüe

Fije el tubo de desagüe para evitar que se mueva y que se produzcan fugas.

### ! NOTA

- La manguera de desagüe debe fijarse correctamente. En caso contrario, podría resultar en inundación o funcionamiento incorrecto
- La altura total del extremo de la manguera no debería sobrepasar las 96 pulgadas (244,8cm) desde la base de la lavadora.
- El desagüe debe instalarse de acuerdo con las regulaciones nacionales y locales aplicables.
- No estire las mangueras de agua intencionalmente y asegúrese de que no queden aplastadas por otros objetos.

### Uso de un tubo de subida

- 1 Fije el extremo de la manguera en el soporte de codo.
  - Conecte el soporte en forma de codo a unas 4 pulgadas (10cm) del extremo de la manguera de drenaje. Si el codo se coloca a una distancia superior a 4 pulgadas (10 cm) del extremo de la manguera de desagüe, podrían aparecer hongos o microorganismos en el interior de la lavadora.



- 2 Inserte el extremo de la manguera de desagüe en el tubo de subida

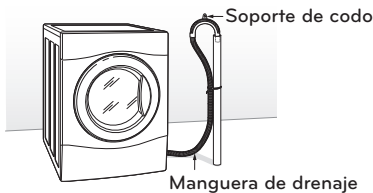

- 3 Utilice una brida para fijar la manguera de desagüe en su posición.

## Utilización de una tina de lavado

- 1 Fije el extremo de la manguera en el soporte de codo.
  - Conecte el soporte en forma de codo a unas 4 pulgadas (10cm) del extremo de la manguera de drenaje. Si el codo se coloca a una distancia superior a 4 pulgadas (10 cm) del extremo de la manguera de desagüe, podrían aparecer hongos o microorganismos en el interior de la lavadora.



- 2 Cuelgue el extremo de la manguera de desagüe del lado de la tina.

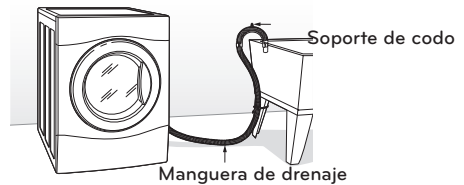

- 3 Utilice una brida para fijar la manguera de desagüe en su posición.

## Nivelación de la lavadora

El tambor de su nueva lavadora gira a alta velocidad. Para reducir las vibraciones, el ruido y los movimientos no deseados, el suelo debe estar nivelado y debe ser una superficie sólida.

### 1 Compruebe que la lavadora esté nivelada.

- Asegúrese de que esté nivelada sujetando los extremos superiores de la lavadora o colocando un nivel sobre la misma. La inclinación debajo de la lavadora no debe ser superior a 1°, y las cuatro patas deben estar firmemente apoyadas en el suelo.

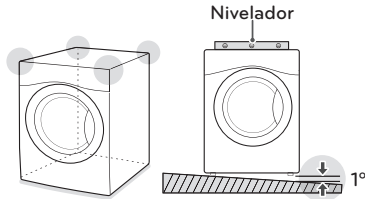

### 2 Gire las patas de nivelación de la lavadora en sentido de las manecillas del reloj para nivelarla.

- Gire las patas de nivelación de la lavadora en sentido de las manecillas del reloj para levantar la lavadora.

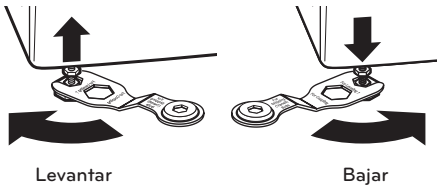

### 3 Gire las contratuercas en sentido contrario a las manecillas del reloj y apriételas cuando la lavadora esté nivelada.

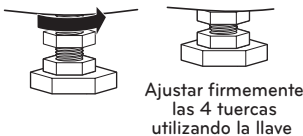

### 4 Compruébelo otra vez para asegurarse de que la lavadora esté nivelada.

- Empuje o sacuda los extremos superiores de la lavadora suavemente para asegurarse de que la máquina no esté meciéndose.
- En caso que la lavadora esté meciéndose, repita los pasos 1 a 3.

## PRECAUCIÓN

- Si utiliza la lavadora sin nivelarla, pueden producirse fallos de funcionamiento causados por el exceso de vibraciones y ruido.
- Si está instalando la lavadora sobre el pedestal opcional, ajuste las patas de nivelación del pedestal para nivelar la máquina. El nivelado de las patas de la lavadora debería ser mínimo y debería girarse las tuercas de fijación en el sentido contrario a las agujas del reloj para asegurarlas.
- Utilice las patas de nivelación sólo para nivelar la lavadora. Si eleva las patas de nivelación de forma innecesaria, puede causar vibraciones anómalas de la lavadora.

## Utilización de apoyos antideslizantes (opcionales)

Si instala la lavadora sobre una superficie resbaladiza, la misma podría moverse debido a las vibraciones excesivas. La nivelación incorrecta puede causar fallos de funcionamiento debido a los ruidos y vibraciones. Si eso ocurre, deje las almohadillas antideslizantes debajo de las patas y ajuste el nivel.

### 1 Limpie el suelo antes de colocar los apoyos antideslizantes.

- Utilice un trapo seco para eliminar y limpiar los objetos extraños o la humedad. Si queda humedad, podrían resbalar los apoyos antideslizantes.

### 2 Ajuste el nivel tras colocar la lavadora en el área de instalación.

### 3 Coloque el lado adhesivo del apoyo antideslizante sobre el suelo.

- La forma más efectiva de instalación de los apoyos antideslizantes es bajo las patas delanteras. Si es difícil colocar los apoyos bajo las patas delanteras, colóquelas bajo las patas traseras.

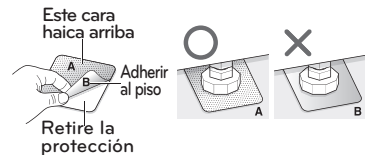

### 4 Compruebe de nuevo que la lavadora esté nivelada.

- Empuje o sacuda los extremos superiores de la lavadora suavemente para asegurarse de que la máquina no esté meciéndose. Si la lavadora está meciéndose, nivele de nuevo la lavadora.

## Conexión al suministro eléctrico

Conecte a tierra la lavadora para evitar un cortocircuito o descargas eléctricas durante la conexión.

### Utilización de una toma de 3 clavijas

Conecte el enchufe en la toma sin conexión a tierra adicional.

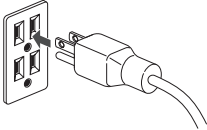

## ⚠ PRECAUCIÓN

- El tomacorriente debe estar dentro de un área mínima de 1,5 m (60 pulgadas) a cualquiera de los lados de la lavadora.
- El electrodoméstico y el tomacorriente deben estar colocados de forma tal que se pueda acceder al enchufe fácilmente.
- No sobrecargar el tomacorriente con más de un electrodoméstico.
- El tomacorriente deberá estar puesto a tierra de acuerdo con los códigos y las regulaciones de cableado actuales.
- Se recomienda utilizar un fusible de demora de tiempo o disyuntor.
- Es responsabilidad y obligación personal del dueño del producto pedir a un electricista calificado que instale el tomacorriente adecuado.
- No utilice un cable o enchufe desgastado o dañado. Repárelos o sustitúyalos inmediatamente. El incumplimiento de esta advertencia puede causar lesiones mortales, un incendio, descargas eléctricas o fallos de funcionamiento.
- No modifique el cable de alimentación y tenga cuidado de no dañarlo durante la instalación o cuando mueva la lavadora. En caso contrario podría haber peligro de incendio, descargas eléctricas o fallos del aparato.
- Asegúrese de que la lavadora esté conectada a tierra.
- La lavadora debe conectarse siempre en su propia toma eléctrica individual, de capacidad correspondiente a la indicada en la placa de características. De lo contrario, podría producirse un incendio, descargas eléctricas o fallos de funcionamiento.
- No utilice adaptadores o cables de extensión. La lavadora deberá ser conectada siempre en su propia toma de alimentación, compatible con lo indicado en la placa de características. En caso contrario, podría haber peligro de descargas eléctricas, incendio o fallos del aparato.
- No dañe ni corte el conductor de tierra interno del enchufe. En caso contrario, podría haber peligro de muerte, incendio, descargas eléctricas o fallos del aparato.

## Prueba de la lavadora

Compruebe si la lavadora ha sido instalado correctamente y realice una prueba de funcionamiento.

- 1 Cargue la lavadora con 6 libras (3 kg) de ropa.
- 2 Pulse el botón Power.
- 3 Pulse el botón Rinse+Spin para.
- 4 Pulse el botón Start/Pause.
  - Se inicia el ciclo de lavado.
- 5 Compruebe si se suministra agua, que la máquina no se esté meciendo ni vibre en exceso, y que desagüe correctamente durante el ciclo de centrifugado.
  - Si se producen fugas de agua durante el suministro de agua, consulte la página 14, Conexión correcta de las tuberías de agua.
  - Si la lavadora se mece y vibra excesivamente, consulte la página 16, Nivelación de la lavadora, para nivelarla de nuevo.
  - Si el desagüe no funciona, consulte la página 15, Conexión del tubo de desagüe, para instalarlo correctamente.

# PREPARACIÓN

## Clasificación de las cargas de lavado

Lea y cumpla con las siguientes instrucciones para evitar que la ropa se encoja o se dañe.



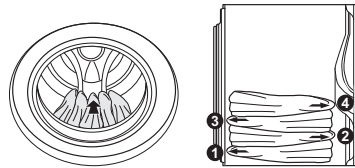





- ◆ Revise todos los bolsillos para asegurarse de que estén vacíos.
  - Artículos como clips, cerillos, plumas, monedas y llaves pueden dañar su lavadora o sus prendas.
- ◆ Cierre las cremalleras, ganchos y cordones para prevenir que estos artículos se enganchen o enreden en otras prendas.
- ◆ Realice un pretratamiento de las áreas más sucias antes del lavado.
  - De este modo, logrará mejores resultados.
- ◆ Combine prendas grandes y pequeñas en una carga. Cargue primero las prendas grandes.
- ◆ Las prendas grandes no deberán ser más de la mitad de la carga de lavado total.
- ◆ Se puede cargar la lavadora completamente, pero el tambor no puede quedar colmado de prendas.
  - La compuerta de la lavadora deberá cerrar con facilidad.
- ◆ No lave prendas individuales, a menos que se trate de ropa voluminosa, como mantas o similares. Asegúrese de lavar la ropa en tipos similares de cargas.
  - Si lava una sola prenda, puede desequilibrarse el tambor y se producirán vibraciones y ruidos.
- ◆ No lave prendas impermeables.
  - Podría causar vibraciones anómalas o que la carga rebotase y dañara el tambor.
- ◆ Compruebe que no haya ningún otro objeto extraño en la junta hermética de la puerta y tenga mucho cuidado de que no queden enganchadas las prendas.
  - Los objetos extraños en la puerta pueden manchar la ropa y podrían producirse fugas de agua si la ropa queda enganchada en la junta hermética de la puerta.
- ◆ Lave la ropa interior u objetos pequeños y ligeros en una malla de lavado.
  - Las prendas pequeñas y ligeras podrían engancharse en la junta de la puerta, y un gancho de un sostén podría dañar otras prendas.
- ◆ Cepille la suciedad, polvo o cabello de los tejidos antes del lavado.
  - La ropa no se limpiará bien si hay suciedad o arena en ella, o puede estropearse debido a partículas que froten contra los tejidos finos.
- ◆ Lave las mantas individualmente.
  - El lavar más de una sábana en una carga puede dar resultados inferiores debido a dobleces o carga desequilibrada.
- ◆ Separe las prendas por colores y lávelas por separado para evitar que se corran los colores.
  - Los tejidos pueden estropearse o mancharse debido a que pueden desteñir o a cuerpos extraños que puedan pasar de un tejido a otro.
- ◆ Para un mejor rendimiento, cargue la ropa como se muestra.



- Cargue las prendas sueltas y no llene el tambor en exceso. Las prendas necesitan espacio para circular y así limpiarse.
- No apriete las prendas al introducir las en el tambor.

### Etiquetas de cuidado de las telas

La mayoría de las prendas de vestir tienen etiquetas de cuidado de las telas para lograr un cuidado adecuado.

Categoría	Etiqueta	Instrucciones
Lavado		Lavado a mano
		Lavado a máquina, ciclo normal
		Utilice el ajuste de planchado permanente/resistente a las arrugas (la cual tiene un enfriado o rociado con agua fría antes del centrifugado reducido)
		Utilice el ajuste de prendas delicadas (agitación lenta y/o tiempo de lavado reducido).
		No lavar
		No escurrir
Temperatura del agua	...	Caliente
	..	Tibia
	.	Frio
Blanqueado		Cualquier blanqueador cuando sea necesario
		Sólo blanqueador sin lejía cuando sea necesario
		No utilizar blanqueador

### Clasificación de la carga de ropa

Clasificar la ropa en cargas similares que puedan lavarse en el mismo ciclo.

Consulte el cuadro siguiente para clasificar la ropa.

Colores	Blancos / Claros / Oscuros
Suciedad	Muy sucio / Normal / Poco sucio
Tejido	Delicados / Normales / Algodones resistentes
Pelusa	Productores de pelusa / Recogen pelusa

## Utilización de detergente/ suavizante

### Detergente recomendado

Asegúrese de usar detergente HE (Alta Eficacia) para lavadoras de carga frontal. Los detergentes de alta eficacia (HE) se disuelven mejor y producen menos espuma para garantizar un lavado y aclarado eficaz. Use la cantidad correcta de detergente tal como se indica en el envase.



**Especialmente diseñado para usar sólo detergente de alta eficacia (HE)**

### ! NOTA

- Use solo detergentes de alta eficacia, porque si usa uno normal puede hacer demasiada espuma.
- Los detergentes de alta eficiencia producen menos espuma, se disuelven de forma más eficiente para mejorar el lavado y el enjuague, y ayudan a mantener limpio el interior de la lavadora.
- Utilice menos detergente para agua blanda.
- Limpie inmediatamente las salpicaduras de detergente, ya que podrían dañar el acabado y el panel de control de la lavadora.
- La utilización de demasiado detergente puede causar acumulación en el tambor y afectar el funcionamiento de la lavadora.
- Si utiliza un detergente que no se disuelve con facilidad o un detergente de alta viscosidad, éste dejará residuos en el tambor, los cuales podrán no enjuagarse correctamente.

### Cargando el dispensador

El cajón dispensador de detergente de la lavadora tiene un compartimento dispensador para cada tipo de detergente. Ponga cada detergente en el compartimento adecuado.

- 1 Saque el cajón dispensador de detergente.
- 2 Ponga cada detergente en el compartimento adecuado.
  - Si utiliza un detergente líquido asegúrese que esté colocada la cajita del detergente líquido.
  - Si utiliza detergente en polvo, retire la cajita del detergente líquido y ponga el detergente en polvo en el compartimento del detergente del lavado principal.

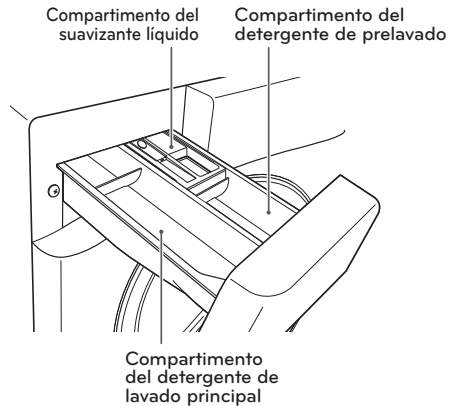

- 3 Cierre el cajón dispensador lentamente.
  - Si cierra el cajón con fuerza puede desbordarse el detergente a otro compartimento o dispensarse en el tambor antes de lo programado.

### ! NOTA

- Es normal que una cantidad pequeña de agua permanezca en los compartimentos de suministro al final del ciclo.



**Compartimiento de detergente para prelavado**

Agregue el detergente líquido o en polvo a este compartimiento cuando se usa la opción de Prewash (prelavado). Use siempre detergente tipo HE (Alta eficiencia ) con su lavadora.

**! NOTA**

- Si utiliza la opción de prelavado y va utilizar detergente líquido para el lavado principal, debe usar el accesorio del recipiente de detergente líquido en el lavado principal para evitar que el detergente líquido se dosifique inmediatamente.
- La cantidad de detergente agregado para la opción de prelavado debe ser la mitad de la cantidad para el ciclo de lavado principal. Por ejemplo, si el ciclo de lavado principal requiere una medida de detergente, anada media medida para la opción de prelavado.

**Compartimiento del suavizante**

Este compartimiento alberga el suavizante líquido de telas, que se dispensará automáticamente durante el ciclo de enjuague final.

**! NOTA**

- Siga siempre las recomendaciones del fabricante cuando agregue suavizante. No exceda la línea de llenado máximo. Usar demasiado suavizante puede causar que las telas se manchen.
- Diluya con agua caliente los suavizantes de tela concentrados. No exceda la línea de llenado máximo.
- Nunca agregue suavizante de tela directamente en la carga o en el tambor.

**Compartimiento de detergente para el lavado principal**

Este compartimiento alberga el detergente para el ciclo de lavado principal, el cual se agrega a la carga al principio del ciclo. Use siempre detergente tipo HE (Alta eficiencia ) con su lavadora.

Cuando agregue detergente nunca sobrepase las recomendaciones del fabricante. Si utiliza demasiado detergente, podría acumularse en la lavadora y en la ropa.





Se puede utilizar tanto detergente líquido como en polvo.

**! NOTA**

- Se puede agregar blanqueador compatible con la ropa de color, líquido o en polvo al compartimiento de lavado principal junto con detergente del mismo tipo.
- Cuando utilice detergente líquido, asegúrese de que la cajita e inserto se encuentren colocados en su sitio. No exceda la línea de llenado máximo.
- Cuando utilice detergente en polvo, quite el inserto y la cajita de detergente líquido del compartimiento. El detergente en polvo no se dispensará si están colocados la cajita de detergente líquido y el inserto.

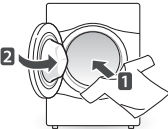
# FUNCIONAMIENTO

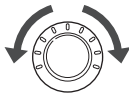
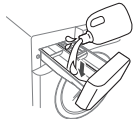
## Uso de la lavadora

- 1  Cargue la ropa en la lavadora y cierre la puerta.
- 2  Pulse el botón Power.
  - Las luces alrededor del dial selector de ciclos se iluminarán y sonará una señal acústica.
- 3  Gire la perilla del selector de ciclo para seleccionar Limpiar Cuba.
  - Se selecciona automáticamente la opción por defecto según el ciclo de lavado. Consulte la página 23, Guía de ciclos, para más información sobre las opciones por defecto de cada ciclo de lavado.
  - Consulte la página 24, Ciclos de lavado, para más información sobre los ciclos de lavado.
  - Para cambiar las opciones, pulse el botón de opción y seleccione la opción deseada. Consulte la página 25, Ajuste de opciones antes del ciclo, para más información sobre las opciones
  - Salte al paso 4 para utilizar los ajustes por defecto sin cambiar las opciones.
- 4  Añada la cantidad adecuada de detergente y aditivos (blanqueador, suavizante) en el cajón dispensador de detergente.
  - Consulte la página 20, Uso del detergente/suavizante, para más información sobre la utilización del detergente.
- 5  Pulse el botón Start/Pause.
  - La lavadora se pondrá en funcionamiento.
- 6  Cuando suene la melodía, habrá terminado el ciclo de lavado.
  - Cuando haya terminado el ciclo de lavado, se desbloqueará la puerta. Abra la puerta y retire la colada inmediatamente.
  - Asegúrese de revisar alrededor de la junta hermética de la puerta cuando retire la ropa. Pueden quedar atrapados objetos pequeños.

### ⚠ ADVERTENCIA

- Para reducir el riesgo de fuego, descargas eléctricas o daños personales, lea las INSTRUCCIONES IMPORTANTES DE SEGURIDAD antes de utilizar el dispositivo.

### 📌 NOTA

- La máquina lavadora de carga frontal gira la ropa para mojarla lo suficiente y lavar con menos agua. En particular, el nivel de agua es bajo cuando la lavadora está girando la ropa mojada. Es normal no ver el agua durante un ciclo de lavado.
- Si la temperatura o el nivel del agua dentro de la máquina es demasiado alto, la puerta se bloquea y no puede abrirse.

## Guía de ciclos

La guía de ciclos indicada más abajo muestra las opciones y tipos de telas recomendadas para cada ciclo.

● = Opcion disponible

CICLO	TIPO DE TEJIDO	OPCIÓN BÁSICA(*=DEFECTO)			OPCION ADICIONAL					
		Soil Level	Temp.	Spin Speed	Delay Wash	Water Plus	Rinse+ Spin	Extra Rinse	Pre Wash	Dry
Tub Clean	Quita los residuos y olores del tambor de la lavadora	NORMAL ★	EXTRA CALIENTE ★	MEDIA ★						
Sanitary	Ropa interior muy sucia, ropa de trabajo, pañales, etc.	MUY SUCIO NORMAL ★	EXTRA CALIENTE ★	MUY ALTA ★ FUERTE MEDIA BAJO NO CENTRIFUGAR	●	●	●	●	●	●
Baby Wear	Ropa de bebé poco sucia	MUY SUCIO NORMAL ★	CALIENTE ★ TIBIA	FUERTE ★ MEDIA BAJO NO CENTRIFUGAR	●	●	●	●	●	●
Bulky/ Large	Prendas grandes tales como mantas y edredones	MUY SUCIO NORMAL ★ POCO SUCIO	TIBIA ★ FRÍA LIGERAMENTE FRÍA	FUERTE MEDIA ★ BAJO NO CENTRIFUGAR	●	●	●	●		
Heavy Duty	Telas de algodón muy sucias	MUY SUCIO NORMAL ★ POCO SUCIO	CALIENTE TIBIA ★	MUY ALTA FUERTE MEDIA ★ BAJO NO CENTRIFUGAR	●	●	●	●	●	●
Perm. Press	Dress shirts/pants, wrinkle-free clothing, poly/cotton blend clothing, tablecloths	MUY SUCIO NORMAL ★ POCO SUCIO	TIBIA ★ FRÍA LIGERAMENTE FRÍA	MUY ALTA ★ FUERTE MEDIA BAJO NO CENTRIFUGAR	●	●	●	●	●	●
Cotton/ Normal	Algodón, lienzo, toallas, camisas, sábanas, jeans, cargas mixtas	MUY SUCIO NORMAL ★ POCO SUCIO	CALIENTE TIBIA ★ FRÍA LIGERAMENTE FRÍA	MUY ALTA FUERTE ★ MEDIA BAJO NO CENTRIFUGAR	●	●	●	●	●	●
Sports Wear	Tela de alto rendimiento que necesita cuidado especial	MUY SUCIO NORMAL ★ POCO SUCIO	TIBIA ★ FRÍA LIGERAMENTE FRÍA	MEDIA ★ BAJO NO CENTRIFUGAR	●	●	●	●		
Hand Wash/ Wool	Prendas etiquetadas como "lavables a mano (hand-washable)"	MUY SUCIO NORMAL ★	TIBIA ★ FRÍA LIGERAMENTE FRÍA	MEDIA ★ BAJO NO CENTRIFUGAR	●	●	●	●		
Delicates	Camisas/ blusas de vestir, nylon, prendas con encaje	MUY SUCIO NORMAL ★	TIBIA FRÍA ★ LIGERAMENTE FRÍA	MEDIA ★ BAJO NO CENTRIFUGAR	●	●	●	●		
Speed Wash	Ropa no muy sucia y cargas pequeñas	MUY SUCIO NORMAL ★	TIBIA FRÍA ★ LIGERAMENTE FRÍA	MUY ALTA FUERTE MEDIA ★ BAJO NO CENTRIFUGAR	●	●	●	●	●	●
Wash+ Dry	Una carga pequeña que se puede lavar y secar en el mismo ciclo	MUY SUCIO NORMAL ★ POCO SUCIO	CALIENTE TIBIA ★ FRÍA LIGERAMENTE FRÍA	MUY ALTA ★ FUERTE	●	●		●	●	●
Drain+ Spin	Desagüe y centrifugado solamente			MUY ALTA ★ FUERTE MEDIA BAJO NO CENTRIFUGAR	●					

- Para proteger sus prendas de vestir, no todas las temperaturas de lavado/enjuague, velocidades de centrifugado, niveles de suciedad u opciones están disponibles en cada ciclo.

## Ciclos de lavado

Puede lavar la ropa de forma más intensiva seleccionando el ciclo de lavado más adecuado para el tipo de prendas que se van a lavar. Gire el perilla al ciclo deseado. Cuando seleccione un ciclo de lavado, se iluminará la luz para el ciclo de lavado correspondiente. Consulte la página 22, **Uso de la lavadora**, para más información sobre los métodos de funcionamiento.

### Sanitary: Reducir las bacterias en la colada

Este ciclo elimina la suciedad resistente de la ropa a altas temperaturas.

### Baby Wear: Ropa de bebé poco sucia

Este ciclo ayuda a quitar las manchas de alimentos de la ropa de bebé con un enjuague potente.

### Bulky/Large: Mantas o ropa voluminosa

Este ciclo se utiliza para el lavado de mantas o ropas voluminosas.

### Heavy Duty: Muy sucias de algodón

Este ciclo es para lavado de ropa muy sucia, a través de rotación más potente del tambor.

### Perm. Press: Ropa sin arrugas

Este ciclo se utiliza para lavar ropa sin arrugas o manteles, para reducir la aparición de arrugas.

### Cotton/Normal: Ropa normal

Utilice este ciclo para lavar prendas normales, excepto tejidos delicados, como lana o seda.

#### ! NOTA

- Si pulsa el botón Power y, luego, botón Start/Pause sin seleccionar otro ciclo, la lavadora cambiará a Cotton/Normal.

### Sports Wear: Telas de alto rendimiento

Utilice este ciclo para ropa diseñada y tratada especialmente para deporte.

### Hand Wash/Wool: Prendas que se lavan a mano o de lana

Este ciclo se utiliza para lavar ropa de lana que puede encogerse o ropa delicada que necesita lavarse con mucho cuidado. Utilícelo sólo para prendas de lana que pueden lavarse en lavadora o a mano.

#### ! NOTA

- El peso de la carga debe ser inferior a 8 libras(3,6 kg) para evitar dañar los tejidos.
- Utilice sólo detergentes naturales o para ropa delicada y añada ½ de la cantidad normal de detergente.
- El ciclo HAND WASH/WOOL(LAVADO A MANO/LANA) gira suavemente el tambor y utiliza un centrifugado de baja velocidad para un mejor cuidado de los tejidos.

### Delicates: Prendas finas

Este ciclo se utiliza para lavar lencería o ropa con encajes que se pueda dañar fácilmente.

### Speed Wash: Lavado rápido

Use el ciclo de lavado de velocidad para lavado rápido de ropa levemente sucia y carga pequeña. Para el lavado y enjuague de alta eficiencia se recomiendan cargas pequeñas de 2-3 prendas levemente sucias.

#### ! NOTA

- Use muy poco detergente en este ciclo. Para agregar un enjuague adicional, presione el botón de la opción.

### Wash+Dry: Una carga pequeña de ropa que se puede secar

Este ciclo lava y seca la ropa en un ciclo continuo.

### Drain+Spin: Sólo desagüe y centrifugado

Este ciclo se utiliza para el desagüe y centrifugado sin ciclo de lavado y enjuague, o para retirar la ropa de la lavadora durante la ejecución de un ciclo.

## Botones de ajuste de ciclo

Cada ciclo tiene ajustes preprogramables que se seleccionan automáticamente. También puede personalizar los ajustes utilizando los botones de programación de ciclos. Apriete el botón para ver esa opción y seleccionar otros ajustes. La lavadora ajusta automáticamente el nivel de agua según el tipo y tamaño de la carga de lavado para proporcionar los mejores resultados y eficiencia máxima. Puede parecer que no hay agua dentro del tambor en algunos ciclos, pero esto es normal.

### ! NOTA

- Para proteger sus prendas de vestir, no todas las temperaturas de lavado/enjuague, velocidades de centrifugado, niveles de suciedad u opciones están disponibles en cada ciclo. Vea la Guía de ciclos para obtener más detalles.

## Opciones de ajuste antes del ciclo

Usted puede seleccionar y agregar las opciones deseadas antes de iniciar la lavadora.

### Soil Level (Nivel de Suciedad)

Puede hacer un lavado más intensivo de la ropa ajustando el nivel de suciedad en la lavadora.

- 1 Pulse el botón Power y gire la perilla de selección de ciclo para elegir el ciclo deseado.
- 2 Pulse el botón Soil Level para seleccionar un nivel de suciedad.
  - Al presionar el botón, se encenderá una luz indicadora encima de la selección correspondiente.
- 3 Ahora puede modificar otros ajustes del ciclo y agregar opciones (consulte las páginas 25-28), o pasar al paso 4 para comenzar el ciclo.
- 4 Pulse el botón Start/Pause.

### ! NOTA

- Esta función necesita más tiempo para la ropa muy sucia, o menos tiempo para las prendas menos sucias.

## Temp. (Temperatura de Agua)

Ajuste la temperatura del agua para el ciclo de lavado. Seleccione la temperatura adecuada, según lo especificado en la etiqueta de lavado de la ropa.

- 1 Pulse el botón Power y gire la perilla de selección de ciclo para elegir el ciclo deseado.
- 2 Pulse el botón Wash Temp repetidamente para seleccionar la temperatura de agua deseada.
  - Al presionar el botón, se encenderá una luz indicadora encima de la selección correspondiente.
- 3 Ahora puede modificar otros ajustes del ciclo y agregar opciones (consulte las páginas 25-28), o pasar al paso 4 para comenzar el ciclo.
- 4 Pulse el botón Start/Pause.

### ! NOTA

- Los enjuagues fríos utilizan menos energía.
- Su lavadora cuenta con un elemento de calentamiento que propulsa la temperatura del agua caliente para ajustes extra calientes (Extra Hot). Esto brinda un mejor desempeño de lavado con configuración normal del calentador de agua.
- Seleccione la temperatura de agua adecuada para el tipo de carga que se encuentra lavando. Siga las instrucciones de la etiqueta de mantenimiento de la tela para obtener los mejores resultados.

## Spin Speed (Velocidad de Centrifugado)

Puede seleccionar la velocidad de centrifugado que desee. Utilice esta función correctamente, según las características de la carga.

- 1 Pulse el botón Power y gire la perilla de selección de ciclo para elegir el ciclo deseado.
- 2 Pulse el botón Spin Speed repetidamente para seleccionar la velocidad de centrifugado deseada.
  - Al presionar el botón, se encenderá una luz indicadora encima de la selección correspondiente.
- 3 Ahora puede modificar otros ajustes del ciclo y agregar opciones (consulte las páginas 25-28), o pasar al paso 4 para comenzar el ciclo.
- 4 Pulse el botón Start/Pause.

### ! NOTA

- El botón de velocidad de centrifugado también activa el ciclo desague y centrifugado a fin de vaciar el tambor y centrifugar las prendas; por ejemplo, si desea quitar la ropa antes de que el ciclo haya finalizado.

## Dry (Secado)

Presione el botón Secar para seleccionar las opciones de secado.

- Para lograr cargas de secado consistente, todas las prendas en la carga deben ser similares en material y grosor.
- No sobrecargue el tambor. Las prendas deben tener espacio para dar vueltas libremente.
- Presione Inicio/Pausa para quitar las prendas antes de que termine el ciclo de secado.

Presione el botón Secar repetidamente para pasar por las opciones:

Al presionar el botón Dry puede seleccionar:  
**BAJA TEMPERATURA** – Para telas delicadas  
**MENOS** – Para un secado húmedo de la tela  
**NORMAL** – Para un secado general  
**MÁS** – Para telas más gruesas  
**30/60/90/120** – Para un secado cronometrado

### ! NOTA

- La capacidad de la máquina para lavar las prendas es el doble que la capacidad de secarlas. Si la lavadora va a usarse para secar una carga, entonces la carga de lavado debe reducirse a la mitad para su efectivo rendimiento de secado. Si se lava una carga entera, extraiga la mitad de las prendas antes de iniciar el ciclo de secado.

## Guía de Secado – Secado Automático

Los sensores electrónicos miden la temperatura del vapor a fin de aumentar o disminuir la temperatura del secado para un tiempo de reacción más rápido y un control de temperatura más ajustado.

Ciclos de SECADO Recomendados Según el Tipo de Prenda:

- a) Planchado Permanente – BAJA TEMPERATURA
- b) Si quiere planchar las prendas – MENOS
- c) Algodón/Toallas – NORMAL
- d) Pañales – MÁS

### ! NOTA

- Con la configuración de Secado Automático, el tiempo estimado de secado puede variar con relación al tiempo de secado normal. El tipo de tela, el tamaño de la carga y el nivel de secado configurado afectan el tiempo de secado.

## Guía de Secado – Secado Cronometrado

- Presione el botón Dry en forma repetida para configurar el tiempo de secado para que se incremente cada 30 minutos: 30-60-90-120 minutos.
- El ciclo de secado puede durar hasta 120 minutos. Si selecciona sólo Secado, el ciclo se iniciará después del Centrifugado.
- El tiempo requerido para secar una carga puede variar ampliamente según la humedad, la temperatura ambiente y el tipo de tela. Es posible que necesite agregar más. Su experiencia personal será la mejor guía.

## Consejos de Secado

### Prendas de lana

No enrolle prendas de lana secas. Colóquelas en bloques (estírelas en su forma original) y séquelas en posición horizontal.

### Material Tejido

- Algunos materiales tejidos se pueden encoger durante el secado.
- Siempre estírelos inmediatamente después del secado.

### Presión Permanente y Sintéticos

- No sobrecargue la secadora.
- Para reducir las arrugas, quite las prendas de planchado permanente ni bien se detenga la secadora.

### Material de Fibra o Cuero

Siempre revise las instrucciones del fabricante.

### Ropa de Bebé y Camisón de Noche

Siempre revise las instrucciones del fabricante.

### Gomas y Plásticos

No seque prendas que contengan goma o plásticos, tales como:

- a) Delantales, baberos, cobertores de sillas
- b) Cortinas y trapos de mesa
- c) Batas de baño

### Fibra de Vidrio

No seque prendas de fibra de vidrio en la secadora. Las partículas de vidrio que quedan en la lavadora se pueden introducir en la ropa de la próxima carga e irritar la piel.

### Delay Wash (Lavado Con Inicio Diferido)

Fije la hora de inicio para el ciclo.

- 1 Pulse el botón Power y gire la perilla de selección de ciclo para elegir el ciclo deseado.
- 2 Modifique los ajustes del ciclo y agregue otras opciones (consulte páginas 25-28), si así lo desea.
- 3 Pulse el botón Delay Wash repetidamente para seleccionar el tiempo de inicio deseado.
  - Se iluminará la luz Delay Wash.
  - Cada vez que se aprieta este botón se aumenta el tiempo de demora en lapsos de 1 hora, hasta 19 horas.
- 4 Pulse el botón Start/Pause.

### Water Plus (Agua Plus)

Utilice esta opción para agregar agua adicional a los ciclos de lavado y enjuague para un mejor rendimiento del lavado con prendas voluminosas o grandes.

- 1 Pulse el botón Power y gire la perilla de selección de ciclo para elegir el ciclo deseado.
- 2 Pulse el botón Water Plus.
  - Se iluminará la luz Water Plus.
- 3 Ahora puede modificar otros ajustes del ciclo y agregar opciones (consulte las páginas 25-28), o pasar al paso 4 para comenzar el ciclo.
- 4 Pulse el botón Start/Pause.

### Rinse+Spin (Enjuague+Centrifugado)

Use este ciclo para lavar detergente de la carga.

- 1 Pulse el botón Power y gire la perilla de selección de ciclo para elegir el ciclo deseado.
- 2 Pulse el botón Rinse + Spin.
- 3 Presione el botón Spin Speed repetidamente para seleccionar la velocidad de centrifugado.
  - Se encenderá la luz indicadora para la velocidad de centrifugado seleccionada.
- 4 Pulse el botón Start/Pause.

### Extra Rinse (Enjuague Extra)

Puede añadir un ciclo de enjuague extra al ciclo de enjuague por defecto.

- 1 Pulse el botón Power y gire la perilla de selección de ciclo para elegir el ciclo deseado.
- 2 Pulse el botón Extra Rinse.
  - Se iluminará la luz Extra Rinse.
- 3 Ahora puede modificar otros ajustes del ciclo y agregar opciones (consulte las páginas 25-28), o pasar al paso 4 para comenzar el ciclo.
- 4 Pulse el botón Start/Pause.

### Pre Wash (Prelavado)

Haga el prelavado por 17 minutos cuando la ropa tiene suciedad o polvo. Esta función es adecuada para ropa muy sucia.

- 1 Pulse el botón Power y gire la perilla de selección de ciclo para elegir el ciclo deseado.
- 2 Pulse el botón Pre Wash para seleccionar el PRELAVADO.
  - Se iluminará la luz Pre Wash.
- 3 Ahora puede modificar otros ajustes del ciclo y agregar opciones (consulte las páginas 25-28), o pasar al paso 4 para comenzar el ciclo.
- 4 Pulse el botón Start/Pause.

### Signal On/Off (Señal On/Off)

La lavadora reproduce una melodía cuando ha terminado el ciclo de lavado. Los botones emiten un sonido cuando se pulsan.

- 1 Pulse el botón Power y gire la perilla de selección de ciclo para elegir el ciclo deseado.
- 2 Pulse el botón Signal On/Off.
- 3 Pulse el botón Start/Pause.

## Opciones de ajuste durante el ciclo

Puede añadir las opciones deseadas durante el ciclo de lavado.

### Child Lock (Bloqueo Infantil)

Puede bloquear la lavadora para evitar que los niños u otras personas cambien los ajustes del ciclo pulsando los botones.

#### Para activar el bloqueo infantil

Mantenga pulsado el botón Pre Wash tres segundos durante el ciclo de lavado.

- Con el Child Lock activado, se mostrará un mensaje (N) y el tiempo restante de lavado, a su vez, en la pantalla del panel de la lavadora.

#### Para desactivar el bloqueo infantil

(Cuando está activado el Child Lock) Mantenga pulsado el botón Pre Wash tres segundos durante el ciclo de lavado.

#### ! NOTA

- Child Lock se mantiene después del fin del ciclo. Si desea desactivar esta función, presione y sostenga 3 segundos el botón Pre Wash.

## PGM Save

Guarde un ciclo usado frecuentemente con todas las configuraciones y opciones deseadas.

#### Para guardar un ciclo

- 1 Pulse el botón Power y gire la perilla de selección de ciclo para elegir el ciclo deseado.
- 2 Haga los ajustes y agregue las opciones deseadas.
- 3 Mantenga pulsado el botón Custom PGM por tres segundos durante el ciclo de lavado.
  - El ciclo con sus ajustes y opciones preferidas han sido guardados.

## Custom PGM (Programa Personalizado)

Recupere la configuración y el ciclo de lavado previamente guardado.

#### Para recuperar el ciclo

- 1 Para seleccionar el ciclo.
- 2 Pulse el botón Power y luego pulse el botón Custom PGM.
- 3 Pulse el botón Start/Pause.

## Añadiendo ropa

Se puede agregar o quitar ropa después de que haya comenzado el ciclo.

- 1 Pulse el botón Start/Pause.
- 2 Se libera el bloqueo de la puerta para abrirla.
- 3 Añada o retire ropa.
- 4 Para continuar el ciclo, presione el botón Start/Pause de nuevo. El ciclo continúa automáticamente.

#### ! NOTA

- Por motivos de seguridad, la puerta permanece bloqueada cuando el nivel de agua o la temperatura son elevados. No es posible agregar prendas en este momento.



# MANTENIMIENTO

## Limpieza regular

### Cuidados tras el lavado

Una vez finalizado el ciclo, limpie la puerta y el interior de la junta hermética de la puerta para eliminar la humedad. Deje la puerta abierta para secar el interior del tambor. Limpie el cuerpo de la lavadora con un trapo seco para eliminar la humedad.

### ⚠ ADVERTENCIA

- Desenchufe la lavadora antes de limpiar la misma para evitar el riesgo de descargas eléctricas. Si no se cumple con esta advertencia se podrán producir heridas graves, incendios, descargas eléctricas o muerte.
- Al limpiar la lavadora nunca utilice químicos de corte, limpiadores abrasivos o solventes. Los mismos dañaran su aspecto.
- No utilice sustancias volátiles (benceno, disolvente, alcohol, acetona, etc.) o detergentes con componentes químicos fuertes durante la limpieza de la lavadora. Podría decolorar o dañar la lavadora, o causar un incendio.

### Cuidados en climas fríos

#### Almacenamiento a largo plazo

Siga estas instrucciones cuando guarde la lavadora durante un período prolongado en donde podría estar expuesta a temperaturas bajo cero.

- 1 Cierre las llaves de paso conectadas a las tuberías de agua.

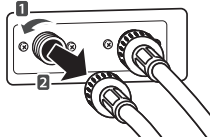

- 2 Suelte las tuberías de agua de las llaves de agua.
- 3 Vacíe el agua de las tuberías.
- 4 Pulse el botón Power.
- 5 Abra la puerta y añada 1 galón (3,8 litros) de anticongelante para vehículos recreativos (RV) no tóxicos en el tambor vacío de la lavadora. NO use anticongelante de automotores. Cierre la puerta.
- 6 Pulse el botón Spin Speed para el drenaje y spinning.

- 7 Pulse el botón Start/Pause.
  - Vacíe el agua de la lavadora durante un minuto. No se expulsará todo el anticongelante RV.
- 8 Pulse el botón Power para apagar la lavadora y desconecte el enchufe.
- 9 Seque el interior del tambor con un trapo suave y cierre la puerta.

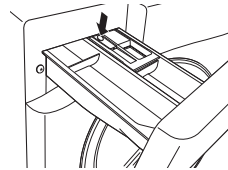

- 10 Presione con fuerza el botón para desenganchar el cajón dispensador de detergente y extraígallo.
- 11 Vacíe el agua del cajón y seque los compartimentos.
- 12 Guarde la lavadora en posición vertical.

### ⓘ NOTA

- Para eliminar el anticongelante tras guardar la lavadora, añada detergente al dispensador y ejecute un ciclo. No introduzca ropa en la lavadora.

#### Descongelado de las líneas de suministro

- 1 Cierre las llaves de paso conectadas a las tuberías de agua.
- 2 Vierta agua caliente en las llaves congeladas para descongelar las tuberías y suéltelas.
- 3 Sumerja las tuberías de agua en agua caliente para descongelarlas.
- 4 Conecte las tuberías de agua a las entradas de la lavadora y las llaves de agua.
  - Consulte en la página 14, **Conexión de las tuberías de agua**, para información acerca de las conexiones de las tuberías de agua.
- 5 Abra las llaves de paso.
- 6 Pulse el botón Power.
- 7 Pulse la perilla Rinse + Spin.
- 8 Pulse el botón Start/Pause.
  - Verifique que el agua se llene correctamente.

### Descongelado de la línea de desagüe

- 1 Vierta agua caliente en el tambor de la lavadora y cierre la puerta.
  - Deje el agua adentro durante 10 minutos.
- 2 Pulse el botón Power después de 10 minutos.
- 3 Pulse el botón Spin Speed.
- 4 Pulse el botón Start/Pause.
  - Verifique si se vacía el agua.

### Limpieza

Periódicamente limpie su lavadora para ayudar a mantener su rendimiento y para minimizar las posibilidades de funcionamiento defectuoso.

#### Tub Clean

Instalación incorrecta o uso de la lavadora en un espacio húmedo por períodos prolongados podría resultar en la acumulación de residuo de detergente en la lavadora y esto podría causar moho u olores a humedad. Si usted limpia su lavadora regularmente una vez al mes utilizando LIMPIEZA DE TINA minimizará a la posibilidad de que se acumule residuo de detergente y que aparezcan olores a moho o humedad.

- 1 Añada un limpiador para tambor o removedor de cal en el cajón dispensador de detergente.
  - Cuando lo añada, no exceda la línea del nivel máximo para detergente. Puede quedar detergente en el tambor tras la limpieza.
  - Cuando utilice blanqueador con lejía, cárguelo en el compartimento de la lejía.
  - Cuando utilice un limpiador en polvo, saque la cajita del detergente líquido y añádalo en el compartimento del detergente de lavado principal.
  - Cuando utilice tabletas, colóquelas directamente dentro del tambor.
- 2 Pulse el botón Power.
- 3 Gire la perilla de selección de ciclo hasta Tub Clean.
  - Se muestra el mensaje (T C L) en la pantalla.
  - Se iluminará la luz Tub Clean.
- 4 Pulse el botón Start/Pause.

#### ! NOTA

- Nunca meta prendas dentro de la lavadora cuando utilice Tub Clean. Las prendas pueden dañarse. Asegúrese de limpiar su tambor cuando el mismo esté vacío.
- Se recomienda dejar la puerta abierta después de finalizado el lavado para mantener limpia la cubeta.
- Repita el ciclo de Tub Clean una vez por mes.
- Si nota olor a moho o humedad, haga funcionar Tub Clean una vez a la semana durante 3 semanas consecutivas.

**Alerta automática**

Cuando se enciende la lavadora y se parpadea el mensaje tCL, significa que el tambor de la lavadora necesita ser limpiado. Utilice la Tub Clean. La alerta de indicación automática para la limpieza del tambor depende en la frecuencia de uso, pero el mensaje generalmente parpadeará cada 1-2 meses.

**Eliminación de la cal**

Si vive en un área con agua dura, puede acumularse la cal en los componentes internos de la lavadora. Debe tener cuidado de limpiar periódicamente las acumulaciones de cal en los componentes internos para prolongar la vida útil de la lavadora.

Compruebe si el descalcificador es adecuado para el tambor antes de utilizarlo y realizar el ciclo de Tub Clean. Consulte la página 30, Limpieza del tambor, para más detalles sobre su limpieza.

**! NOTA**

- En áreas con agua dura, se recomienda la utilización de un suavizador de agua.
- Asegúrese de retirar toda la ropa del tambor antes de limpiar el tambor. Si limpia el tambor con ropa en su interior, ésta podría contaminarse o dañarse.

**Eliminación de la cal acumulada en acero inoxidable**

Limpie la acumulación de cal u otras manchas sobre el acero inoxidable con un trapo suave empapado en limpiador para acero inoxidable.

**! NOTA**

- No utilice lana metálica o limpiadores abrasivos, ya que podría dañar la lavadora.

**Limpieza del cajón dispensador de detergente**

Si deja detergente en el cajón dispensador durante un período prolongado de tiempo o utiliza la lavadora durante mucho tiempo, puede acumularse cal en el cajón. Retire y limpie el cajón una vez por semana.

- 1 Extraiga el cajón dispensador de detergente.
- 2 Presione con fuerza el botón para desenganchar el cajón dispensador de detergente y extráigalo.

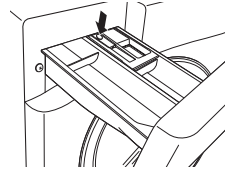

- 3 Retire las inserciones del cajón.

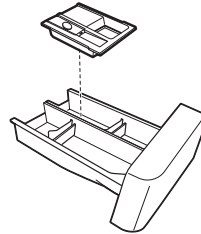

- 4 Límpielas con agua tibia.
  - Utilice un trapo o un cepillo suave para limpiar y eliminar cualquier residuo.
- 5 Limpie la humedad con una toalla o trapo seco.
- 6 Vuelva a colocar el cajón dispensador de detergente.

**! ADVERTENCIA**

- No rocíe agua en el interior de la lavadora. Podría causar un incendio o descargas eléctricas.

**! NOTA**

- Utilice únicamente agua para limpiar el cajón dispensador de detergente. Asegúrese de usar el ciclo Rinse+Spin para enjuagar el tambor antes del ciclo de lavado cuando utilice detergente para limpiar el tambor.

## Limpieza de los filtros de entrada de agua

Limpe periódicamente los filtros de agua para evitar que se obstruyan.

Ponga especial cuidado en la limpieza de los filtros si vive en áreas con agua dura. El agua podría no suministrarse correctamente si hay objetos extraños, como óxido, arena o piedras en los filtros de entrada de agua.

- 1 Pulse el botón Power para apagar la lavadora y desconecte el enchufe.
- 2 Cierre las llaves de paso conectadas a las mangueras de agua.
- 3 Retire las mangueras de agua.

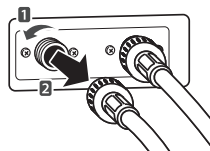

- 4 Extraiga el filtro de entrada de agua.



- 5 Elimine objetos extraños de los filtros de entrada de agua.

- Deje a remojo los filtros de entrada de agua en vinagre blanco o antical o utilice un cepillo dental para eliminar los objetos extraños y aclárelas.

- 6 Vuelva a colocar los filtros de entrada de agua en su posición
- 7 Vuelva a conectar las tuberías de agua a la lavadora.

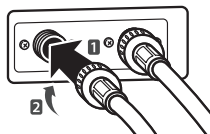

## ⚠ ADVERTENCIA

- Desconecte el enchufe y cierre las llaves de paso antes de la limpieza. En caso contrario, pueden producirse descargas eléctricas.
- No utilice la lavadora sin los filtros de entrada. En caso contrario, podrían producirse fugas y fallos de funcionamiento.
- Si utiliza la lavadora en un área con agua dura, el filtro podría obstruirse debido a la acumulación de cal. Póngase en contacto con el servicio de atención al cliente de LG si no se puede limpiar correctamente el filtro o se ha perdido.

## ! NOTA

- Parpadeará en la pantalla el mensaje (! E ) cuando la presión de agua en el cajón del detergente sea baja o si el filtro de entrada está atascado con suciedad. Limpie el filtro de entrada del agua.

## Limpeza del filtro de la bomba de desagüe

La lavadora no se vaciará correctamente si el filtro de la bomba de desagüe está obstruido. Limpie periódicamente el filtro para evitar obstrucciones por objetos extraños.

- 1 Pulse el botón Power para apagar la lavadora y desconecte el enchufe.
- 2 Abra la tapa del filtro de la bomba de desagüe.

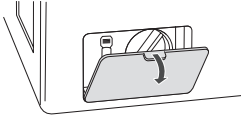

- 3 Tire de la manguera de desagüe para extraerla y quite el tapón de la manguera para vaciar el agua restante.

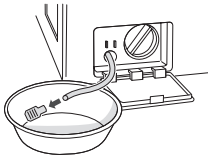

- 4 Gire el filtro en la dirección opuesta a las manecillas del reloj para quitarlo.

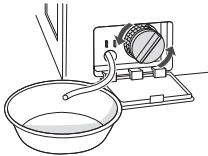

- 5 Limpie el filtro de la bomba y la abertura.

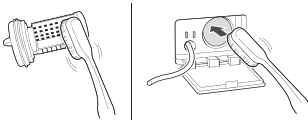

- 6 Vuelva a colocar el tapón de la manguera e introdúzcala en el alojamiento.

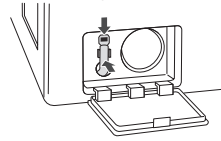

- 7 Introduzca el filtro de la bomba de desagüe.

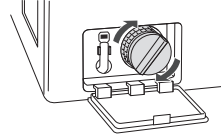

- 8 Cierre la tapa del filtro de la bomba de desagüe.

### ⚠ ADVERTENCIA

- Asegúrese de desconectar el enchufe antes de la limpieza. En caso contrario, pueden producirse descargas eléctricas.
- Al abrir el filtro de desagüe se desbordará el agua si queda agua en el tambor. Compruebe que se haya vaciado el agua completamente antes de abrir el filtro de desagüe.
- Si utiliza la lavadora con el filtro de desagüe colocado incorrectamente tras su limpieza, o si utiliza la lavadora sin el filtro, pueden producirse fugas de agua o fallos de funcionamiento de la lavadora.

### ! NOTA

- Parpadeará el mensaje ( **UE** ) cuando la bomba de desagüe esté obstruida con suciedad. Limpie el filtro de la bomba de desagüe.

## Limpieza de la junta de la puerta

Limpie la junta hermética de la puerta una vez al mes para evitar la acumulación de suciedad.

- 1 Utilice guantes de goma y gafas de protección.
- 2 Diluya 3/4 de taza (177 mL) de blanqueador líquido con lejía en 1 galón (3,8 litros) de agua.
- 3 Remoje una esponja o un trapo suave en esta solución diluida y limpie toda la zona alrededor de la junta de la puerta.
- 4 Seque la humedad con una toalla o trapo seco.
- 5 Deje la puerta abierta para que la junta se seque completamente.















### PRECAUCIÓN

- Limpiar el sello de la puerta con blanqueador líquido sin diluir puede causar mal funcionamiento del sello de la puerta y de las piezas de la lavadora.

# SOLUCIÓN DE PROBLEMAS

## Comprobación de los mensajes de error

Si aparece el siguiente mensaje en la pantalla, compruebe lo siguiente y tome la acción correctiva apropiada.

Mensaje	Causas posibles	Solución
	No hay suficiente ropa en la lavadora. <ul style="list-style-type: none"> <li>¿Se ha acumulado la ropa en una zona o la carga es demasiado pequeña?</li> <li>¿Estaba lavando un peluche, una alfombrilla o ropa de punto?</li> <li>¿Estaba lavando dos mantas juntas?</li> </ul>	<ul style="list-style-type: none"> <li>Reorganice la ropa para equilibrar la carga.</li> <li>Los peluches o alfombrillas pueden desequilibrarse durante el centrifugado y la lavadora podría no vaciar el agua. Reorganice la ropa de punto para equilibrar la carga y vacíe el agua de nuevo.</li> <li>Lave sólo una manta.</li> </ul>
	No se suministra agua o la presión del agua es baja. <ul style="list-style-type: none"> <li>¿Está cerrada la llave de paso?</li> <li>¿No hay suministro de agua o la llave de paso está congelada?</li> <li>¿Es baja la presión del agua o hay un filtro de entrada obstruido?</li> <li>¿Se ha conectado correctamente la tubería de agua en la entrada de agua fría?</li> <li>¿Las tuberías de agua están aplastadas o retorcidas?</li> </ul> <p>Fuga en la conexión de la tubería de agua</p> <ul style="list-style-type: none"> <li>¿Están correctamente conectadas las tuberías de agua en las llaves de agua?</li> </ul>	<ul style="list-style-type: none"> <li>Abra las llaves de paso.</li> <li>Si la llave de paso está congelada, descongéla con agua caliente.</li> <li>Si el filtro de entrada está obstruido, límpielo. (véase página 32).</li> <li>Conecte correctamente la tubería de agua en la entrada de agua fría. (véase página 14).</li> <li>Compruebe que las tuberías de agua no estén aplastadas o retorcidas. Tenga mucho cuidado de que las tuberías de agua no estén retorcidas o aplastadas por otros objetos.</li> <li>Conecte correctamente las tuberías de agua en las llaves de agua. (véase página 14).</li> </ul>
  	El tambor no gira. <ul style="list-style-type: none"> <li>¿Se ha cerrado la puerta?</li> </ul>	<ul style="list-style-type: none"> <li>Cierre la puerta firmemente. Si sigue apareciendo el mensaje, desconecte el enchufe y póngase en contacto con el servicio técnico de LG más cercano.</li> </ul>
	La lavadora vacía el agua con lentitud o no lo hace. <ul style="list-style-type: none"> <li>¿Se ha instalado la manguera de desagüe a más de 1 metro del soporte de codo?</li> <li>¿Está aplastada o atascada la manguera en el interior?</li> <li>¿Está congelada la manguera de desagüe?</li> <li>¿Está obstruida la manguera de desagüe con objetos extraños?</li> </ul>	<ul style="list-style-type: none"> <li>Baje la manguera de desagüe hasta 3 pies por debajo del extremo del soporte de codo.</li> <li>Coloque la manguera de desagüe sobre una superficie suave para evitar que se doble.</li> <li>Si las mangueras de desagüe están congeladas, descongélelas en agua caliente.</li> <li>Abra el tapón de la manguera de desagüe y elimine la suciedad.</li> </ul>
	La alimentación eléctrica se ha interrumpido durante el funcionamiento.	<ul style="list-style-type: none"> <li>Pulse el botón Power para apagar la lavadora y púlselo de nuevo para encenderla.</li> </ul>
	Error de control.	<ul style="list-style-type: none"> <li>Desconecte el enchufe y póngase en contacto con el servicio técnico de LG más cercano.</li> </ul>
	No se para el suministro de agua <ul style="list-style-type: none"> <li>¿Se repiten en secuencia el suministro de agua y el vaciado?</li> </ul>	<ul style="list-style-type: none"> <li>Desconecte el enchufe y póngase en contacto con el servicio técnico de LG más cercano.</li> </ul>
	El nivel de agua no está controlado <ul style="list-style-type: none"> <li>¿Es el nivel de agua demasiado bajo o alto comparado con el tamaño de la carga?</li> </ul>	<ul style="list-style-type: none"> <li>El sensor del nivel de agua no funciona correctamente.</li> <li>Desconecte el enchufe y póngase en contacto con el servicio técnico de LG más cercano.</li> </ul>
	El tambor no gira. <ul style="list-style-type: none"> <li>¿Está sobrecargada la lavadora?</li> </ul>	<ul style="list-style-type: none"> <li>Reorganice el tamaño de la carga y vuelva a poner en funcionamiento la lavadora.</li> <li>Si la carga es demasiado grande, la el tambor podría no girar debido a una sobrecarga del motor. Deje reposar la máquina unos minutos y póngala en funcionamiento de nuevo. Si aparece de nuevo el mensaje, desconecte el enchufe y póngase en contacto con el servicio técnico de LG más cercano.</li> </ul>
	<ul style="list-style-type: none"> <li>Para limpiar el tambor, seleccione el ciclo de limpieza del tambor.</li> </ul>	<ul style="list-style-type: none"> <li>Vacíe el tambor e introduzca lejía en el cajón dispensador y seleccione el ciclo LIMPIEZA DE TINA.</li> <li>Si no desea hacer la limpieza del tambor, gire el selector de ciclos o pulse los botones opcionales para seleccionar el ciclo deseado. El mensaje seguirá reapareciendo hasta haber completado algunos ciclos de lavado, después de lo cual desaparecerá hasta la próxima vez en que está programado que se debe limpiar la tina.</li> </ul>

## Antes de llamar al servicio técnico

Haga las siguientes comprobaciones antes de llamar al servicio técnico.

Problema	Causas posibles	Solución
Sonido de clic	<ul style="list-style-type: none"> <li>• ¿Oye un sonido cuando cierra y bloquea o desbloquea la puerta?</li> </ul>	<ul style="list-style-type: none"> <li>• Este sonido es normal cuando se cierra, se bloquea o desbloquea la puerta.</li> </ul>
Sonido de silbido	<ul style="list-style-type: none"> <li>• ¿Se está rociando agua en el tambor?</li> </ul>	<ul style="list-style-type: none"> <li>• Este sonido es normal cuando el agua se está rociando o circulando durante el ciclo.</li> </ul>
Zumbido o sonido de borbotones	<ul style="list-style-type: none"> <li>• ¿Está vaciando agua la lavadora?</li> </ul>	<ul style="list-style-type: none"> <li>• Este sonido es normal y se produce cuando la bomba de desagüe vacía el agua de la lavadora tras el ciclo.</li> </ul>
Sonido de salpicaduras	<ul style="list-style-type: none"> <li>• ¿Esta lavando una carga la lavadora?</li> </ul>	<ul style="list-style-type: none"> <li>• Este sonido es normal cuando la carga se mueve arriba y abajo durante los ciclos de lavado y enjuague.</li> </ul>
Sonido de traqueteo	<ul style="list-style-type: none"> <li>• ¿Hay algún objeto, como llaves, monedas, o alfileres en el tambor o el filtro de desagüe?</li> </ul>	<ul style="list-style-type: none"> <li>• Compruebe si hay objetos extraños en el tambor y el filtro de desagüe tras detener el ciclo.</li> <li>• Desconecte el enchufe y póngase en contacto con el servicio técnico de LG más cercano.</li> </ul>
Sonido de golpes	<ul style="list-style-type: none"> <li>• ¿Está sobrecargada la lavadora?</li> <li>• ¿Está equilibrada la carga?</li> </ul>	<ul style="list-style-type: none"> <li>• Este sonido es normal y se produce cuando se ha desequilibrado la carga. Detenga el ciclo y reorganice la carga para equilibrarla.</li> </ul>
Ruido de vibración	<ul style="list-style-type: none"> <li>• ¿Se han quitado los tornillos de transporte?</li> <li>• ¿Está la carga distribuida uniformemente en el tambor?</li> <li>• ¿Está bien nivelada la lavadora?</li> <li>• ¿Se ha instalado la lavadora sobre una superficie resistente y lisa?</li> </ul>	<ul style="list-style-type: none"> <li>• Consulte la página 13, <b>Desempaque y retiro de los tornillos de transporte</b>, para más información sobre la retirada de los tornillos de transporte.</li> <li>• Detenga el ciclo y reorganice la carga para equilibrarla.</li> <li>• Consulte la página 16, <b>Nivelación de la lavadora</b>, para nivelar la lavadora.</li> <li>• Compruebe si el suelo es resistente y está nivelado.</li> </ul>
Fugas de agua alrededor de la lavadora	<ul style="list-style-type: none"> <li>• ¿Hay fugas de agua de una llave de paso o una tubería?</li> <li>• ¿Hay una manguera o tubo de desagüe obstruido?</li> </ul>	<ul style="list-style-type: none"> <li>• Revise las llaves de paso o las tuberías de agua.</li> <li>- Si las tuberías de agua se han dejado sueltas, consulte la página 14, <b>Conexión de las tuberías de agua</b>, para conectarlas correctamente.</li> <li>• Desatasque el tubo de desagüe o la manguera de desagüe. Si es necesario, póngase en contacto con un fontanero.</li> </ul>
Espuma excesiva o falta de enjuague	<ul style="list-style-type: none"> <li>• ¿Ha utilizado una cantidad de detergente superior a la recomendada?</li> <li>• ¿Es el nivel de suciedad superior al tamaño de la carga?</li> </ul>	<ul style="list-style-type: none"> <li>• Utilice la cantidad de detergente recomendada para la carga.</li> <li>• Si el nivel de contaminación es bajo, reduzca la cantidad de detergente y utilice menos detergente del recomendado.</li> </ul> <p> Utilice sólo detergente con el logotipo HE (Alta Eficacia).</p>



Problema	Causas posibles	Solución
Manchas	<ul style="list-style-type: none"> <li>• ¿Ha añadido el detergente directamente al tambor?</li> <li>• ¿Ha retirado la carga inmediatamente después que se acabó el ciclo?</li> <li>• ¿Ha separado la ropa por colores o suciedad?</li> </ul>	<ul style="list-style-type: none"> <li>• Asegúrese de cargar el detergente en el cajón dispensador.</li> <li>• Retire la ropa inmediatamente cuando haya acabado el ciclo.</li> <li>• Separe los colores oscuros de los claros y prendas blancas, y la ropa muy sucia de las prendas poco sucias. Consulte la página 19, <b>Clasificación de la carga de ropa</b>, para más información.</li> </ul>
Ropa arrugada	<ul style="list-style-type: none"> <li>• ¿Ha retirado la carga inmediatamente después que se acabó el ciclo?</li> <li>• ¿Ha sobrecargado el tambor?</li> <li>• ¿Ha invertido las entradas de agua caliente y agua fría?</li> </ul>	<ul style="list-style-type: none"> <li>• Retire la ropa inmediatamente cuando haya acabado el ciclo.</li> <li>• No sobrecargue el tambor.</li> <li>• El agua caliente hace que se arrugue la ropa. Revise las conexiones de las mangueras de entrada de agua.</li> </ul>
La lavadora no se enciende	<ul style="list-style-type: none"> <li>• ¿Se ha conectado correctamente el enchufe?</li> <li>• ¿Tiene un fusible fundido, se ha disparado el interruptor de circuito, o se ha producido un corte de suministro eléctrico?</li> </ul>	<ul style="list-style-type: none"> <li>• Asegúrese de que el enchufe esté conectado en una toma de 3 clavijas con conexión a tierra de 120 V (60 Hz).</li> <li>• Restablezca el interruptor de circuito o cambie el fusible. No coloque un fusible de mayor capacidad. Si el problema es una sobrecarga del circuito, solicite la reparación a un electricista cualificado.</li> </ul>
La puerta no se abre cuando se hace una pausa en el ciclo o cuando finaliza	<ul style="list-style-type: none"> <li>• ¿Es demasiado alta la temperatura en el tambor?</li> <li>• ¿Está lleno de agua el tambor?</li> </ul>	<ul style="list-style-type: none"> <li>• La lavadora tiene un bloqueo de seguridad integrado en la puerta para evitar quemaduras. Deje la puerta cerrada y espere hasta que desaparezca el icono de bloqueo de la puerta de la pantalla.</li> <li>• Deje que la lavadora finalice el ciclo programado o pulse el botón SPIN.</li> </ul>
El tiempo de lavado es más largo de lo normal	<ul style="list-style-type: none"> <li>• ¿Está sobrecargada la lavadora?</li> <li>• ¿Se han añadido opciones al ciclo de lavado?</li> </ul>	<ul style="list-style-type: none"> <li>• Esto es normal. La lavadora ajusta automáticamente el tiempo de lavado para la cantidad de ropa, la presión del agua, la temperatura del agua y cualquier otra condición de funcionamiento.</li> </ul>
Hay moho o humedad en el tambor	<ul style="list-style-type: none"> <li>• ¿Se ha utilizado una cantidad incorrecta de detergente?</li> <li>• ¿Se limpia el tambor periódicamente?</li> </ul>	<ul style="list-style-type: none"> <li>• Utilice sólo detergente HE (alta eficacia) recomendado para lavadoras de carga frontal.</li> <li>• Consulte la página 30, limpie el interior y el exterior de la lavadora periódicamente.</li> </ul>
Ruido estrepitoso cuando la lavadora se llena de agua (golpe de ariete)	<ul style="list-style-type: none"> <li>• La fontanería del hogar se mueve o flexiona cuando las válvulas de agua de la lavadora se apagan.</li> <li>• La presión del suministro de agua del hogar es muy alto.</li> </ul>	<ul style="list-style-type: none"> <li>• El golpe de ariete no es causado por un defecto en la lavadora. Instale supresores de golpe de ariete entre la manguera de llenado y la lavadora para obtener los mejores resultados (se compran por separado en ferreterías o tiendas de artículos del hogar).</li> <li>• Ajuste el regulador de suministro de agua a una presión inferior o comuníquese con un plomero para instalar un regulador.</li> </ul>

Problema	Causas posibles	Solución
Olores extraños provenientes de la lavadora	<ul style="list-style-type: none"> <li>• Calentador en la secadora</li> <li>• Primera vez que se usa la lavadora</li> <li>• Acumulación de suciedad en la junta o el tambor, filtro de la bomba de desagüe tapado o sucio, manguera de desagüe tapada o retorcida.</li> </ul>	<ul style="list-style-type: none"> <li>• Durante la fase inicial de la operación, las pelusas del lavado se pueden alojar en el calentador y producir olores. Esto es normal y no afectará el rendimiento.</li> <li>• El olor proviene de la goma instalada en la puerta de la lavadora. Se disipará después de los primeros ciclos de lavado.</li> <li>• Limpie la junta periódicamente. Dentro de esta, se pueden juntar hongos y sustancias extrañas que podrían producir olor a humedad o moho.</li> <li>• Limpie el filtro de la bomba de desagüe regularmente. Las sustancias extrañas en el filtro de la bomba de desagüe pueden producir olor a humedad o moho.</li> <li>• Si la manguera de desagüe no está instalada correctamente, puede que el olor sea producto de un reflujó del desagüe hacia la cuba. Asegúrese de que la manguera de desagüe no se encuentre retorcida ni obstruida.</li> </ul>

## ESPECIFICACIONES

Modelo WM3488H*	
Descripción	Lavadora de carga frontal
Requisitos eléctricos	120 VAC @ 60 Hz.
Medidas	60,96 cm (An) X 64,00 cm (F) X 85,09 cm (Al), 114,3 cm (F con puerta abierta) 24" (An) X 25,20" (F) X 33,50" (Al), 45" (F con la puerta abierta)
Capacidad	2,3 pies cúb. (IEC 2,6 pies cúb.) (Capacidad para 9 kg de prendas secas)
Peso neto	73 kg (161 lbs)
Velocidad máx. de centrifugado	1 400 r/min max
Presión máx. de agua	20 – 120 psi (138 – 827 kPA)

## UTILIZACIÓN DEL SMART DIAGNOSIS™

Si tuviera algún problema con su lavadora, la misma posee la capacidad de transmitir datos a un teléfono inteligente utilizando la aplicación Smart Laundry de LG o mediante el teléfono al Centro de atención telefónica de LG. Smart Diagnosis™ no puede ser activado a menos que su lavadora esté encendida pulsando el botón de Power. Si su lavadora no puede encenderse, tendrá que localizar y lavadora los problemas sin utilizar Smart Diagnosis™.

### Diagnóstico sonoro

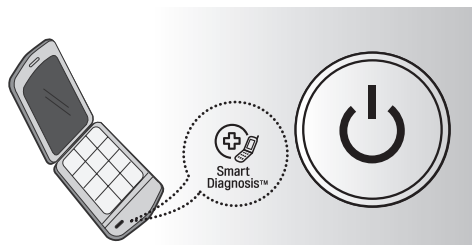

#### Smart Diagnosis™ utilizando su teléfono inteligente

1. Descargue la aplicación Smart Laundry de LG en su teléfono inteligente.
2. Abra la aplicación Smart Laundry de LG en su teléfono inteligente. Presione el botón flecha hacia la derecha para avanzar a la siguiente pantalla.
3. Presione el botón Grabación del teléfono inteligente y mantenga la boquilla del teléfono inteligente junto al logotipo de Smartdiagnosis™ de la lavadora.
4. Con el teléfono en su sitio, pulse y mantenga pulsado el botón de Control De La Temp. durante tres segundos.
5. Mantenga el teléfono en el sitio hasta que la transmisión del tono haya terminado. Esto toma unos 6 segundos y la pantalla mostrará la cuenta regresiva de tiempo.
6. Al finalizar la grabación, vea el resultado del diagnóstico presionando el botón Siguiente del teléfono.

#### ! NOTA

- Smart Diagnosis™ (Diagnóstico Inteligente) es una función de resolución de problemas diseñada para asistir, no reemplazar, al método tradicional de resolución de problemas a través de llamadas de servicio técnico. La efectividad de esta función depende de diversos factores, entre los cuales se incluyen, la recepción del teléfono celular utilizado para la transmisión, cualquier ruido externo que pueda presentarse durante la transmisión, y la acústica de la habitación donde está ubicada la lavadora. Por lo tanto, LG no garantiza que Smart Diagnosis™ resuelva con precisión cualquier cuestión dada.

#### Smart Diagnosis™ a través del Centro de atención telefónica

1. Llame al Centro de atención telefónica de LG Electronics al teléfono: (LG EE.UU.) 1-800-243-0000(LG Canadá) 1-888-542-2623.
2. Cuando se lo indique el agente del Centro de atención telefónica, mantenga el micrófono de su teléfono sobre el logotipo Smart Diagnosis™ del equipo. Sostenga el teléfono a no más de una pulgada o 2.5 cm (pero sin tocar) el equipo.

#### ! NOTA

- No toque ningún otro botón ni icono de la pantalla.

3. Pulse y mantenga pulsado el botón de Control De La Temp. durante tres segundos.
4. Mantenga el teléfono en el sitio hasta que la transmisión del tono haya terminado. Esto toma unos 6 segundos y la pantalla mostrará la cuenta regresiva de tiempo.
5. Una vez que la cuenta regresiva haya finalizado y los tonos se hayan detenido, reanude la conversación con el agente del Centro de atención telefónica, que será capaz de ayudarlo en la utilización de la información transmitida para su análisis.

## USO DE LA FUNCIÓN TAG ON

Utilice de manera conveniente las funciones inteligentes para comunicarse con el artefacto directamente desde un teléfono inteligente.

La función Tag On solamente se puede utilizar con la mayoría de los teléfonos inteligentes equipados con la función NFC (Near Field Communication, comunicación de campo cercano) y sistema operativo Android.

### Instalación de la aplicación

Busque la aplicación LG Smart Laundry & DW en Google Play Store en un teléfono inteligente. Siga las instrucciones para descargar e instalar la aplicación.

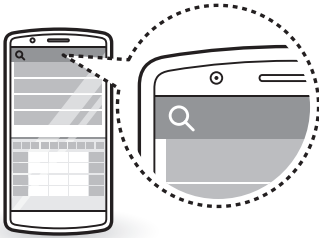

### Registro del producto

- 1 Inicie la aplicación LG Smart Laundry & DW en un teléfono inteligente.
- 2 Seleccione **Smart Appliance**.
- 3 Seleccione **Washer**.
- 4 Seleccione **Front Load**.
  - Si la función NFC no está activada en el teléfono inteligente, actívela.
- 5 Sostenga la parte trasera del teléfono inteligente firmemente sobre el logotipo Tag On.
  - Si no logra establecer una conexión, mueva el teléfono hacia arriba y hacia abajo lentamente.

### NOTA

- Presione **?** en la aplicación LG Smart Laundry & DW para obtener instrucciones más detalladas sobre cómo utilizar la función Tag On.
- Para operar la función NFC en esta máquina, se requiere un teléfono inteligente con, al menos, cierto nivel de la función de reconocimiento de NFC.
- Debido a las características de la NFC, la transmisión no será buena si la distancia de transmisión es muy grande o si tiene un adhesivo metálico o un estuche en el teléfono. En algunos casos, los teléfonos equipados con NFC podrían no transmitir correctamente.
- El contenido de este manual puede diferir de la versión actual de la aplicación LG Smart Laundry & DW y es posible que se realicen modificaciones al software sin previo aviso a los clientes.

### Uso de la aplicación

Utilice LG Smart Diagnosis™, Download Cycle (Descarga de ciclo), Laundry Stats (Estadísticas de lavado), Cycle Set (Configuración de ciclo) y otras funciones con solo tocar el logotipo de Tag On en el artefacto LG con un teléfono inteligente con NFC.

#### Cycle Set

Escoja el mejor ciclo y la mejor configuración según sus necesidades de lavado.

Una vez que haya seleccionado un ciclo basándose en la guía de configuración de ciclos, el ciclo y los ajustes se configurarán automáticamente.

#### Download Cycle

Descargue ciclos nuevos y especiales que no están incluidos en los ciclos básicos del artefacto.

Los artefactos registrados satisfactoriamente pueden descargar una variedad de ciclos especiales específicos para el artefacto.

Solamente se puede guardar un ciclo por vez en el artefacto.

Una vez completada la descarga del ciclo en la lavadora, el producto guarda el ciclo hasta que se descargue uno nuevo.

#### Smart Diagnosis™

Use un teléfono para registrar la señal Smart Diagnosis™ a fin de solucionar los problemas del artefacto. La aplicación puede analizar la señal y ayudar a resolver el problema sin tener que esperar a un técnico.

#### Laundry Stats

Conozca las estadísticas básicas del artefacto, como el historial de ciclos y el cronograma de mantenimiento básico.

Seleccione **Laundry Stats** en el artefacto para obtener las estadísticas y saber para cuándo está programada la próxima limpieza de la cuba.

# GARANTÍA LIMITADA PARA LAVADORA LG (EE.UU.)

## COBERTURA DE LA GARANTÍA:

LG Electronics U.S.A., Inc. ("LG") garantiza su lavadora LG ("producto") contra cualquier defecto en materiales o mano de obra bajo un uso doméstico normal, durante el periodo de garantía indicado más adelante, y LG podrá reparar o sustituir el producto, bajo su exclusivo criterio. Esta garantía limitada tiene validez sólo para el comprador minorista original del producto, no puede cederse o transferirse a cualquier comprador o usuario posterior, y se aplica sólo cuando el producto se haya adquirido a través de un distribuidor LG autorizado y se haya utilizado en Estado Unidos ("EE.UU."), incluidos los Territorios de EE.UU.

Nota: Los productos de sustitución o piezas de reparación pueden ser nuevos o remanufacturados en fábrica y tendrán garantía para el tiempo restante del periodo original de garantía o noventa (90) días, el que sea más largo. Guarde la factura o el justificante de compra como prueba de la fecha de compra para la garantía (se le podría pedir que envíe una copia a LG o un representante autorizado).

## PERIODO DE GARANTÍA:

Periodo	Un (1) año a partir de la fecha de compra original:	Diez (10) años a partir de la fecha de compra original:	Toda la vida útil desde la fecha de compra original:
Alcance de la garantía	Cualquier pieza interna/funcional	Motor del tambor (estator y rotor)	Tambor de acero inoxidable
Observación	LG suministrará las piezas y la mano de obra para la reparación o sustituirá las piezas defectuosas.	Sólo piezas. El cliente será responsable de la mano de obra o la reparación a domicilio para la sustitución de las piezas defectuosas.	

## CÓMO SE PRESTA EL SERVICIO: Servicio a domicilio

El servicio a domicilio se prestará, según esté disponible, durante el periodo de garantía según la disponibilidad del personal de servicio técnico en EE.UU. Para recibir servicio a domicilio el producto deberá estar accesible y sin obstrucciones para el personal de servicio. Si no se puede prestar el servicio de reparación a domicilio, puede ser necesario retirar, reparar y devolver el producto. Si no está disponible el servicio a domicilio, LG podrá decidir si facilitará transporte para el producto a y desde cualquier servicio técnico de LG, según su elección.

## ESTA GARANTÍA LIMITADA NO CUBRE:

- Desplazamientos de servicio para el envío, recogida o instalación del producto o para dar instrucciones sobre la utilización del producto.
- Sustitución de los fusibles de la vivienda o puesta en funcionamiento de los disyuntores, corrección de la instalación eléctrica de la casa o fontanería, o corrección de la instalación del producto.
- Daños o fallos causados por tubos de agua con fugas o roturas, tubos de agua congelados, tubos de desagüe atascados, suministro de agua inadecuado o con interrupciones o suministro de aire inadecuado.
- Daños al producto causados por accidentes, pestes e insectos, rayos, viento, fuego, inundaciones o causas de fuerza mayor.
- Daños o fallos resultantes de un uso inadecuado, abusos, instalación, reparaciones o mantenimiento incorrectos. Las reparaciones incorrectas incluyen la utilización de piezas no aprobadas o especificadas por LG.
- Daños o fallos causados por la modificación u alteración no autorizada del producto.
- Daños o fallos causados por la corriente eléctrica, tensión o códigos de fontanería incorrectos.
- Daños cosméticos, incluidos arañazos, abolladuras u otros daños en el acabado del producto, a menos que los daños sean resultado de defectos de materiales o mano de obra y se informe a LG en un plazo de siete (7) días calendario a partir de la fecha de entrega.
- Daños o falta de elementos en cualquier producto de exposición, caja abierta, de descuento o reacondicionado.
- Productos en los que se haya borrado, desdibujado o cambiado el número de serie original de fábrica.
- Reparaciones cuando se esté dando al producto una utilización diferente del uso doméstico normal (por ejemplo, alquiler, uso comercial, oficinas e instalaciones recreativas) o contraria a las instrucciones del manual del propietario del producto.
- La retirada y nueva instalación del producto si se ha instalado en una ubicación inaccesible.

ESTA GARANTÍA EXCLUYE CUALQUIER OTRA GARANTÍA, EXPRESA O IMPLÍCITA, INCLUYENDO Y SIN LIMITACIÓN A CUALQUIER GARANTÍA DE COMERCIALIZACIÓN O ADECUACIÓN A UN FIN PARTICULAR. EN EL GRADO EN QUE CUALQUIER GARANTÍA IMPLÍCITA SEA REQUERIDA POR LEY, ESTA GARANTÍA SE LIMITARÁ EN SU DURACIÓN AL PERIODO INDICADO ANTERIORMENTE. LA REPARACIÓN O SUSTITUCIÓN BAJO ESTA GARANTÍA ES LA ÚNICA SOLUCIÓN PARA EL CLIENTE. NI EL FABRICANTE, NI SUS DISTRIBUIDORES EN EE.UU. SERÁN RESPONSABLES DE CUALQUIER DAÑO INCIDENTAL, CONSECUENCIAL, INDIRECTO, ESPECIAL O PUNITIVO DE CUALQUIER TIPO, INCLUIDAS SIN LIMITACIÓN, PÉRDIDAS DE INGRESOS O BENEFICIOS, O CUALQUIER OTRO DAÑO BASADOS EN CONTRATOS, RESPONSABILIDADES EXTRA CONTRACTUALES O DE OTRO TIPO.

INCLUYENDO Y SIN LIMITACIÓN A, PERMITEN LA EXCLUSIÓN O LIMITACIÓN DE LOS DAÑOS INCIDENTALES O CONSECUENCIALES O LAS LIMITACIONES SOBRE LA DURACIÓN DE UNA GARANTÍA IMPLÍCITA, POR LO QUE PUEDEN NO SER APLICABLES A SU CASO LAS CITADAS EXCLUSIONES. ESTA GARANTÍA LE CONFIERE DERECHOS LEGALES ESPECÍFICOS Y TAMBIÉN PUEDE TENER OTROS DERECHOS QUE VARIAN DE UNOS ESTADOS A OTROS.

## CÓMO OBTENER SERVICIO DE GARANTÍA E INFORMACIÓN ADICIONAL:











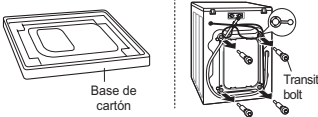

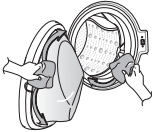

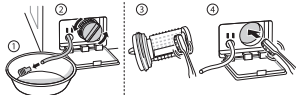

Llame al número 1-800-243-0000 o visite nuestro sitio web en [www.lg.com](http://www.lg.com).



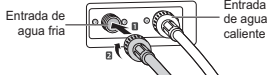

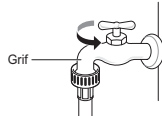

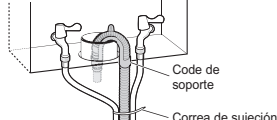
Si desea ponerse en contacto por correo: Centro de información al cliente LG (ATT: CIC)

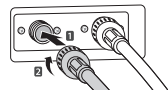
201 James Record Road, Huntsville, AL 35824

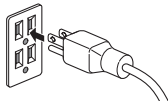
# ESTA GARANTÍA LIMITADA NO CUBRE LOS SIGUIENTES CASOS

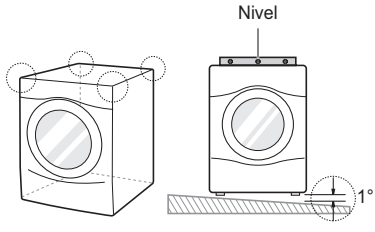
Con respecto a los daños o fallas ocasionados por un uso indebido, una instalación inadecuada, mantenimiento, un desastre natural o una reparación (realizados por un técnico no autorizado o con partes no autorizadas, tal como lo especifica LG), al Cliente se le cobrará la reparación.

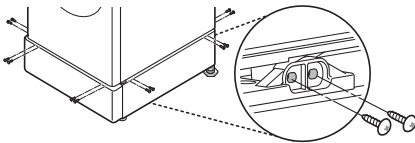
<p>Vibración o ruidos extraños ocasionados por no haber extraído los pernos de transporte o el soporte de la cuba</p>		 <p>Base de cartón</p> <p>Transit bolt</p>	<p>Extraiga los pernos de transporte y el soporte de la cuba.</p>
<p>Filtración ocasionada por suciedad (cabellos, pelusa) en la junta y en el vidrio de la puerta.</p>			<p>Limpie la junta y el vidrio de la puerta.</p>
<p>Falta de drenaje debido al atascamiento del filtro de la bomba.</p>			<p>Limpie el filtro de la bomba.</p>
<p>No ingresa el agua porque los filtros de la válvula de entrada están atascados o las mangueras de entrada de agua están retorcidas.</p>		 <p>Filtro de entrada</p>	<p>Limpie el filtro de la válvula de entrada o vuelva a instalar las mangueras de entrada de agua.</p>
<p>No ingresa el agua porque se usó demasiado detergente.</p>		 <p>Dispensador</p>	<p>Limpie el cajón dispersador de detergente.</p>
<p>La ropa está caliente o tibia después del lavado porque las mangueras de entrada se instalaron al revés.</p>		 <p>Entrada de agua fría</p> <p>Entrada de agua caliente</p>	<p>Vuelva a instalar las mangueras de entrada.</p>
<p>No se suministra agua porque el grifo no se abrió.</p>		 <p>Grif</p>	<p>Abra e grifo.</p>
<p>Filtración ocasionada por una instalación inadecuada o un atascamiento de la manguera de drenaje.</p>		 <p>Code de soporte</p> <p>Correa de sujeción</p>	<p>Vuelva a instalar la manguera de drenaje.</p>
<p>Filtración ocasionada por una instalación inadecuada de la manguera de entrada de agua o por el uso de mangueras de entrada de otra marca.</p>			<p>Vuelva a instalar la manguera de entrada.</p>

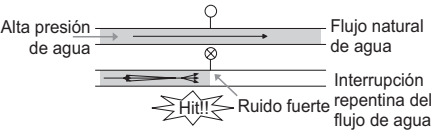
<p>Problema de falta de electricidad que se debe a que la conexión del cable de alimentación está floja o a un problema con el tomacorriente.</p>			<p>Vuelva a enchufar el cable de alimentación o cambie el tomacorriente.</p>
<p>Traslado del servicio para entregar, ir a buscar, instalar el producto o recibir instrucciones sobre el uso del producto. Remoción y reinstalación del producto.</p>			<p>La garantía cubre defectos de fabricación solamente. El servicio que resulta de una instalación inadecuada no está cubierto por la garantía.</p>
<p>Si no se instalan correctamente todos los tornillos, puede generarse una vibración excesiva (solo en el modelo con pedestal).</p>			<p>Instale 4 tornillos en cada esquina (16 en total).</p>
<p>Ruido de golpes de agua (traqueteo) cuando la lavadora se está llenando de agua.</p>			<p>Ajuste la presión de agua reduciendo la intensidad de la válvula de agua o del grifo de la casa.</p>







# MANUEL D'UTILISATION LAVEUSE

Veuillez lire ce manuel attentivement avant utilisation et le garder à portée de main pour pouvoir le consulter à tout moment.

WM3488H\*

# TABLE DES MATIÈRES

## 3 CARACTÉRISTIQUES DU PRODUIT

## 4 INSTRUCTIONS IMPORTANTES DE SÉCURITÉ

- 4 PRÉCAUTIONS DE SÉCURITÉ DE BASE
- 5 INSTRUCTIONS DE MISE À LA TERRE
- 6 PRÉCAUTIONS DE SÉCURITÉ POUR L'INSTALLATION
- 7 PRÉCAUTIONS DE SÉCURITÉ POUR L'UTILISATION, L'ENTRETIEN, LE NETTOYAGE, ET LA MISE AU REBUT

## 8 APERÇU DU PRODUIT

- 8 Pièces
- 8 Accessoires
- 9 Caractéristiques du panneau de configuration

## 11 INSTALLATION

- 11 Aperçu de l'installation
- 12 Sélection de l'emplacement approprié
- 13 Déballage et retrait des boulons d'expédition
- 14 Raccordement des conduites d'eau
- 15 Raccordement de la conduite d'évacuation
- 16 Stabilisation de la laveuse
- 17 Branchement électrique
- 17 Essai de la laveuse

## 18 AVANT D'UTILISER LA MACHINE

- 18 Tri des charges de lessivage
- 19 - Étiquettes d'entretien des tissus
- 19 - Tri du linge
- 20 Utilisation du détergent/de l'assouplisseur de tissus
- 20 - Détergent recommandé
- 20 - Chargement du distributeur

## 22 FONCTIONNEMENT

- 22 Utilisation de la laveuse
- 23 Orientations sur le cycle de lavage
- 24 Cycles de lavage
- 24 - **Sanitary** : Réduire les bactéries
- 24 - **Baby Wear** : Vêtements pour bébé peu sales
- 24 - **Bulky/Large** : Couvertures et linges volumineux
- 24 - **Heavy Duty** : Tissus en coton très sales
- 24 - **Perm. Press** : Tissus sans plis
- 24 - **Cotton/Normal** : Tissus normaux
- 24 - **Sports Wear** : Tissus haute performance
- 24 - **Hand Wash/Wool** : Articles en laine ou lavables à la main
- 24 - **Delicates** : Tissus délicats

- 24 - **Speed Wash** : Lavage rapide
- 24 - **Wash+Dry** : Une petite quantité de linge pouvant être séché
- 24 - **Drain+Spin** : Évacuation et essorage uniquement
- 25 Boutons de configuration de cycle
- 25 Configuration des options avant le cycle
- 25 - **Soil Level (Niveau de Souillure)**
- 25 - **Temp. (Température de L'eau)**
- 25 - **Spin Speed (Vitesse d'essorage)**
- 26 - **Dry (Séchage)**
- 27 - **Delay Wash (Lavage Différé)**
- 27 - **Water Plus (Ajout d'eau)**
- 27 - **Rinse+Spin (Rinçage et Essorage)**
- 27 - **Extra Rinse (Rinçage Supplémentaire)**
- 27 - **Pre Wash (Prélavage)**
- 27 - **Signal On/Off (Avertisseur)**
- 28 Configuration des options pendant le cycle
- 28 - **Child Lock (Verrouillage pour Enfants)**
- 28 - **PGM Save**
- 28 - **Custom PGM (Programme Personnalisé)**
- 28 Ajout de linge

## 29 ENTRETIEN

- 29 Nettoyage de routine
- 29 - Entretien après le lavage
- 29 - Entretien dans les zones à climat froid
- 30 Nettoyage
- 30 - **Tub Clean**
- 31 - Nettoyage bac de distribution de détergent
- 32 - Nettoyage des filtres de l'orifice d'admission d'eau
- 33 - Nettoyage du filtre de la pompe de vidange
- 34 - Nettoyage du joint d'étanchéité

## 35 DÉPANNAGE

- 35 Vérification des messages d'erreurs
- 36 Avant d'appeler le service de maintenance

## 38 CARACTÉRISTIQUES

## 39 UTILISATION DE SMART DIAGNOSIS<sup>MC</sup>

## 40 UTILISATION DE LA FONCTION TAG ON

## 41 GARANTIE

## CARACTÉRISTIQUES DU PRODUIT

### MOTEUR INVERSEUR À ENTRAÎNEMENT DIRECT

Le moteur inverseur qui est directement connecté à la cuve réduit la perte énergétique et produit moins de bruits et de vibrations.

### SMART DIAGNOSIS<sup>MC</sup>

Si votre laveuse présente des difficultés techniques, celle-ci a la capacité de transmettre des données par téléphone au Centre d'information à la clientèle. Le centre d'appels enregistre les données transmises depuis votre machine et les utilise pour analyser l'incident et fournir un diagnostic rapide et efficace (voir page 39).

### NETOYAGE DE LA CUVE DE LAVAGE

Un nettoyage mensuel de la cuve à l'aide de la fonction TUB CLEAN permet de garder la cuve propre et fraîche.

### CUVE À GRANDE CONTENANCE EN ACIER INOXYDABLE

Le tambour à grande contenance en acier inoxydable se caractérise par une extrême durabilité. Il est légèrement incliné pour améliorer son efficacité et offre un accès plus facile pour des éléments volumineux.

### CONTRÔLE PARENTAL

Utiliser cette option pour arrêter toutes les commandes pendant un cycle de lavage. Cette option empêche les enfants de changer les cycles ou de faire fonctionner la machine.

### TIROIR À DISTRIBUTEUR DE DÉTERGENT

Le bac du distributeur à quatre compartiments permet de séparer facilement le détergent de prélavage, le détergent de lessivage principal, l'eau de Javel liquide et l'assouplisseur de tissus dans les différents compartiments.

# IMPORTANTES DIRECTIVES DE SÉCURITÉ

## LISEZ TOUTES LES DIRECTIVES AVANT D'UTILISER L'APPAREIL

### ⚠ AVERTISSEMENT

Pour votre sécurité, vous devez suivre l'information contenue dans ce manuel afin de réduire les risques d'incendie et d'explosion, de choc électrique ainsi que pour éviter les dommages matériels, les blessures corporelles ou un décès.

**Votre sécurité et la sécurité des autres sont très importantes.**

Ce manuel contient de nombreux messages relatifs à la sécurité et à votre appareil. Lisez toujours et suivez toujours toutes les instructions relatives à votre sécurité.

⚠ C'est le symbole d'alerte à la sécurité.

Ce symbole vous alerte de dangers potentiels qui peuvent vous tuer ou vous blesser ou tuer ou blesser d'autres personnes.

Tous les messages relatifs à la sécurité suivent le symbole d'alerte à la sécurité et le mot DANGER, AVERTISSEMENT ou MISE EN GARDE.

Ces mots signifient :

### ⚠ DANGER

Vous pouvez être tué ou gravement blessé si vous ne suivez pas immédiatement les instructions.

### ⚠ AVERTISSEMENT

Vous pouvez être tué ou gravement blessé si vous ne suivez pas les instructions.

### ⚠ MISE EN GARDE

Vous pouvez être blessé ou endommager le produit si vous ne suivez pas les instructions.

Tous les messages relatifs à la sécurité vous diront la nature du danger potentiel, comment réduire le risque de blessure et ce qui peut se produire si vous ne suivez pas les instructions.

## PRÉCAUTIONS DE SÉCURITÉ DE BASE

### ⚠ AVERTISSEMENT

Pour réduire les risques d'incendie, de choc électrique, ou des blessures corporelles en utilisant des électroménagers, vous devez toujours suivre les précautions de base, y compris ce qui suit.

- N'utilisez votre laveuse qu'aux fins prévues décrites dans ce manuel du propriétaire.
- Avant de l'utiliser, la laveuse doit être installée correctement conformément aux directives données dans ce manuel.
- Ne lavez aucun article qui aurait précédemment été nettoyé, lavé ou trempé dans de l'essence, des solvants pour nettoyage à sec ou toute autre substance inflammable ou explosive ni aucun article qui présenterait des taches de ces substances, car les vapeurs qui s'en dégagent pourraient s'enflammer ou exploser.
- N'ajoutez aucune essence, aucun solvant pour nettoyage à sec ou autre substance inflammable ou explosive à l'eau de lavage. Ces substances pourraient dégager des vapeurs qui risquent de s'enflammer ou d'exploser.
- Dans certaines conditions, une certaine quantité d'hydrogène peut être produite par un système à eau chaude qui n'a pas été utilisé pendant deux semaines ou plus. L'HYDROGÈNE EST UN GAZ EXPLOSIF. Si le système à eau chaude n'a pas été utilisé pendant une telle période, avant de faire fonctionner la laveuse, faites couler tous les robinets d'eau chaude pendant plusieurs minutes. Cette technique libérera tout hydrogène accumulé. Comme ce gaz est inflammable, ne fumez pas et n'utilisez aucune flamme nue pendant ce temps.
- Ne laissez pas les enfants jouer dans la laveuse ou sur celle-ci. Vous devez les superviser de près lorsque vous utilisez la laveuse à proximité.
- Avant d'utiliser la laveuse ou de la mettre au rebut, retirez-en la porte pour empêcher les enfants d'y pénétrer.
- N'installez pas et n'entreposez pas la laveuse dans un endroit où elle serait exposée aux intempéries ou au gel.
- Ne modifiez pas les commandes.
- Veillez à maintenir la zone située en-dessous et autour de vos appareils électroménagers dégagée de tous types de produits pouvant brûler comme de la peluche/charpie, du papier, des chiffons, des produits chimiques, etc.
- Ne réparez pas et ne remplacez aucune des pièces de la laveuse à l'exception de ce qui est décrit dans ce manuel. De plus, n'effectuez que l'entretien décrit. Nous vous recommandons fortement de faire effectuer toute réparation par un technicien qualifié.
- Consultez les directives d'installation pour les exigences de mise à la terre.
- Suivez TOUJOURS les directives d'entretien des tissus fournies par le fabricant du vêtement.
- Ne placez pas les articles exposés à de l'huile de cuisson dans votre laveuse. Des vêtements contaminés aux huiles de cuisson peuvent entraîner une réaction chimique qui pourrait faire enflammer une brassée.
- Utilisez les assouplisseurs ou produits pour éliminer la statique uniquement tel que recommandé par le fabricant.
- Cette laveuse n'est pas conçue pour une utilisation maritime ou pour des installations mobiles comme dans un véhicule récréatif, un avion, etc.
- Fermez les robinets et débranchez la laveuse si celle-ci doit être laissée pendant une période prolongée, comme durant vos vacances.
- Les matériaux d'emballage peuvent être dangereux pour les enfants. Ils présentent un risque de suffocation! Conservez tous les matériaux d'emballage hors de portée des enfants.
- Vérifiez toujours l'intérieur de la laveuse pour y repérer tout corps étranger avant de charger une brassée de lessive. Gardez la porte fermée lorsque vous ne l'utilisez pas.
- Ne tentez pas d'atteindre l'intérieur de l'appareil si la cuve ou l'agitateur est en mouvement.

- AVERTISSEMENT : Ce produit contient des produits chimiques reconnus par l'état de la Californie pour causer le cancer et des anomalies congénitales ou d'autres problèmes de reproduction. Lavez-vous les mains après l'avoir manipulé.

# IMPORTANTES DIRECTIVES DE SÉCURITÉ

## **LISEZ TOUTES LES DIRECTIVES AVANT D'UTILISER L'APPAREIL**

### **⚠ AVERTISSEMENT**

Pour votre sécurité, vous devez suivre l'information contenue dans ce manuel afin de réduire les risques d'incendie et d'explosion, de choc électrique ainsi que pour éviter les dommages matériels, les blessures corporelles ou un décès.

### **INSTRUCTIONS DE MISE À LA TERRE**

Cet appareil doit être raccordé à la terre. Dans l'éventualité d'un dysfonctionnement ou d'une panne, la mise à la terre réduira le risque de choc électrique en fournissant au courant électrique un chemin de moindre résistance. Cet appareil est équipé d'un cordon, muni d'un conducteur de mise à la terre de l'appareil et d'une fiche de mise à la terre. La fiche doit être branchée dans une prise appropriée, elle-même correctement installée et raccordée à la terre, conformément à toutes les normes et réglementations locales.

### **⚠ AVERTISSEMENT**

Un raccordement incorrect du conducteur de mise à la terre de l'appareil peut entraîner un risque de choc électrique. Consultez un électricien ou un technicien qualifié si vous avez un doute sur la mise à la terre correcte de l'appareil. Ne modifiez pas la fiche fournie avec l'appareil. Dans le cas où elle ne serait pas adaptée à la prise, faites installer une prise correcte par un électricien qualifié. Le non-respect de ces instructions peut provoquer des blessures graves, un incendie, un choc électrique ou la mort.

# IMPORTANTES DIRECTIVES DE SÉCURITÉ

## LISEZ TOUTES LES DIRECTIVES AVANT D'UTILISER L'APPAREIL

### ▲ AVERTISSEMENT

Pour votre sécurité, vous devez suivre l'information contenue dans ce manuel afin de réduire les risques d'incendie et d'explosion, de choc électrique ainsi que pour éviter les dommages matériels, les blessures corporelles ou un décès.

## PRÉCAUTIONS DE SÉCURITÉ POUR L'INSTALLATION

### ▲ AVERTISSEMENT

Pour réduire les risques d'incendie, de choc électrique, ou des blessures corporelles en utilisant cet électroménager, vous devez toujours suivre les précautions de base, y compris ce qui suit.

- Consultez les Instructions d'installation pour y trouver des procédures détaillées de mise à la terre. Les instructions d'installation sont emballées dans la laveuse à titre de référence pour l'installateur. Si vous déménagez la laveuse dans un nouvel emplacement, faites-la vérifier et réinstaller par un technicien qualifié de service. Tout non-respect de cet avertissement peut entraîner des blessures graves, un incendie, une électrocution ou la mort.
- En aucune circonstance, ne coupez ou n'enlevez jamais la troisième broche (la broche de mise à la terre) du cordon d'alimentation. Tout non-respect de cet avertissement peut entraîner des blessures graves, un incendie, une électrocution ou la mort.
- Pour votre sécurité personnelle, cette laveuse doit être bien mise à la terre. Tout non-respect de cet avertissement peut entraîner des blessures graves, un incendie, une électrocution ou la mort.
- Le cordon d'alimentation de cet appareil est équipé d'une fiche à trois broches (mise à la terre) qui va dans une prise à trois trous (mise à la terre) normale, afin de minimiser la possibilité d'électrocution.
- Vous devez brancher cette laveuse dans une prise mise à la terre de 120 VCA, 60 Hz. Tout non-respect de cet avertissement peut entraîner des blessures graves, un incendie, une électrocution ou la mort.
- Faites vérifier par un électricien qualifié la prise murale et le circuit pour vous assurer que la prise est bien mise à la terre. Tout non-respect de cet avertissement peut entraîner des blessures graves, un incendie, une électrocution ou la mort.
- Si vous avez une prise normale à deux trous, vous êtes personnellement responsable et obligé de la faire remplacer par une prise murale à trois trous bien mise à la terre. Tout non-respect de cet avertissement peut entraîner des blessures graves, un incendie, une électrocution ou la mort.
- N'installez jamais sur un tapis. Installez la laveuse sur un plancher solide. Tout non-respect de cet avertissement peut entraîner des dommages sérieux dus à des fuites.
- N'enlevez jamais la broche de mise à la terre. N'utilisez jamais un adaptateur ou une rallonge. Branchez dans une prise à trois trous mise à la terre. Tout non-respect de cet avertissement peut entraîner des blessures graves, un incendie, une électrocution ou la mort.
- Vous devez toujours brancher la laveuse dans sa propre prise électrique. Celle-ci doit avoir une notation de voltage qui correspond à celle de la plaque signalétique de la laveuse. Cela permet un meilleur rendement, tout en empêchant une surcharge des circuits de câblage de la maison, qui pourrait entraîner un danger d'incendie à la suite d'une surchauffe des fils.
- Ne débranchez jamais votre laveuse en tirant sur le cordon d'alimentation. Saisissez toujours fermement la fiche et faites-la sortir de la prise en la tirant droit. Tout non-respect de cet avertissement peut entraîner des blessures graves, un incendie, une électrocution ou la mort.
- Réparez ou remplacez immédiatement tout cordon d'alimentation usé ou endommagé. N'utilisez jamais un cordon d'alimentation usé ou craqué sur sa longueur ou à l'une de ses extrémités. Tout non-respect de cet avertissement peut entraîner des blessures graves, un incendie, une électrocution ou la mort.
- Quand vous installez ou bougez votre laveuse, faites bien attention de ne pas pincer, écraser ou endommager le cordon d'alimentation. Tout non-respect de cet avertissement peut entraîner des blessures graves, un incendie, une électrocution ou la mort.
- Vous devez faire installer la laveuse et la faire mettre à la terre par un technicien qualifié, conformément aux codes locaux. Cela empêchera le danger d'électrocution et assurera la stabilité du fonctionnement.
- La laveuse est lourde. Vous avez peut-être besoin de deux personnes, ou plus, pour installer et bouger cet appareil. Tout non-respect de cet avertissement peut entraîner des blessures du dos ou d'autres blessures.
- Rangez et installez votre laveuse dans un endroit où elle ne sera pas exposée à des températures inférieures à 0 degré ou à des conditions climatiques extérieures. Tout non-respect de cet avertissement peut entraîner des dommages sérieux dus à des fuites.
- Pour réduire le risque d'électrocution, n'installez jamais votre laveuse dans un emplacement humide. Tout non-respect de cet avertissement peut entraîner des blessures graves, un incendie, une électrocution ou la mort.
- Pour réduire le risque de blessure, observez toutes les procédures de sécurité recommandées par l'industrie, y compris l'utilisation de gants à manches longues et de lunettes de sécurité. Le défaut de respecter toutes les consignes de sécurité de ce manuel peut causer des dommages, des blessures ou la mort.
- Certaines pièces internes sont intentionnellement non mises à la terre et peuvent présenter un risque de décharge électrique uniquement pendant l'entretien de l'appareil. Personnel d'entretien - Ne touchez pas aux pièces suivantes pendant que l'appareil est sous tension : pompe, valve, moteur, panneau de commande, résistance de séchage.

# IMPORTANTES DIRECTIVES DE SÉCURITÉ

## LISEZ TOUTES LES DIRECTIVES AVANT D'UTILISER L'APPAREIL

### ⚠ AVERTISSEMENT

Pour votre sécurité, vous devez suivre l'information contenue dans ce manuel afin de réduire les risques d'incendie et d'explosion, de choc électrique ainsi que pour éviter les dommages matériels, les blessures corporelles ou un décès.

## PRÉCAUTIONS DE SÉCURITÉ POUR L'UTILISATION, L'ENTRETIEN, LE NETTOYAGE, ET LA MISE AU REBUT

### ⚠ AVERTISSEMENT

Pour réduire les risques d'incendie, de choc électrique, ou des blessures corporelles en utilisant des électroménagers, vous devez toujours suivre les précautions de base, y compris ce qui suit.

- Débranchez votre laveuse avant de la nettoyer pour éviter le risque d'électrocution.
- N'utilisez jamais de produits chimiques puissants, de nettoyeurs abrasifs ou de dissolvants pour nettoyer votre laveuse. Ils endommageront sa surface.
- Ne mettez jamais de chiffons ou de vêtements huileux ou graisseux au-dessus de la laveuse. Ces substances dégagent des vapeurs qui peuvent mettre feu aux tissus.
- Ne lavez pas d'articles qui ont été salis par de l'huile végétale ou de l'huile de cuisson. Ces articles peuvent conserver un peu d'huile après le lavage. À cause de cette huile qui reste dans le tissu, le tissu peut se mettre à fumer ou peut prendre feu par lui-même.
- Débranchez cet appareil de sa prise d'alimentation avant de tenter de l'entretenir. Vous ne débranchez pas cet appareil de son alimentation électrique en tournant les commandes en position OFF (arrêt). Tout non-respect de cet avertissement peut entraîner des blessures graves, un incendie, une électrocution ou la mort.
- Ne mélangez jamais des produits de lavage pour la même charge, à moins que cela soit précisé sur leur étiquette.
- Ne mélangez jamais d'eau de Javel chlorée avec de l'ammoniaque ou des acides, comme le vinaigre. Suivez les instructions des paquets pour utiliser des produits de lavage. Un mauvais usage peut produire des gaz toxiques qui peuvent entraîner des blessures graves ou la mort.
- Ne mettez jamais votre main dans la laveuse quand des pièces sont en mouvement. Avant de charger, de décharger ou d'ajouter des articles, appuyez sur le bouton START /PAUSE (démarrer/pause) et laissez le tambour s'arrêter complètement avant d'y mettre votre main. Tout non-respect de cet avertissement peut entraîner des blessures graves, un incendie, une électrocution ou la mort.
- Ne permettez jamais à des enfants de jouer dans la laveuse ou sur la laveuse. Vous devez surveiller étroitement les enfants quand vous utilisez la laveuse près d'eux. Quand les enfants grandissent, apprenez-leur comment bien utiliser, en toute sécurité, tous les appareils électroménagers. Tout non-respect de cet avertissement peut entraîner des blessures graves.
- Détruisez la boîte en carton, le sac en plastique et tous les autres matériaux d'emballage après avoir déballé la laveuse. Des enfants peuvent les utiliser pour jouer. Les boîtes en carton recouvertes de tapis, de garnitures de lit ou de pellicules en plastique peuvent devenir des chambres hermétiquement closes. Tout non-respect de cet avertissement peut entraîner des blessures graves.
- Rangez les produits de lavage hors de la portée des enfants. Pour éviter des blessures, observez tous les avertissements figurant sur les étiquettes de produits. Tout non-respect de cet avertissement peut entraîner des blessures graves.
- Avant de jeter votre laveuse, ou de la mettre hors service, enlevez la porte du compartiment de lavage pour éviter que des enfants ou de petits animaux soient accidentellement enfermés. Tout non-respect de cet avertissement peut entraîner des blessures graves ou la mort.
- Certaines pièces internes sont intentionnellement non mises à la terre et peuvent présenter un risque de décharge électrique uniquement pendant l'entretien de l'appareil. Personnel d'entretien - Ne touchez pas aux pièces suivantes pendant que l'appareil est sous tension : pompe, valve, moteur, panneau de commande, résistance de séchage.

## CONSERVEZ CES DIRECTIVES

# APERÇU DU PRODUIT

## Pièces

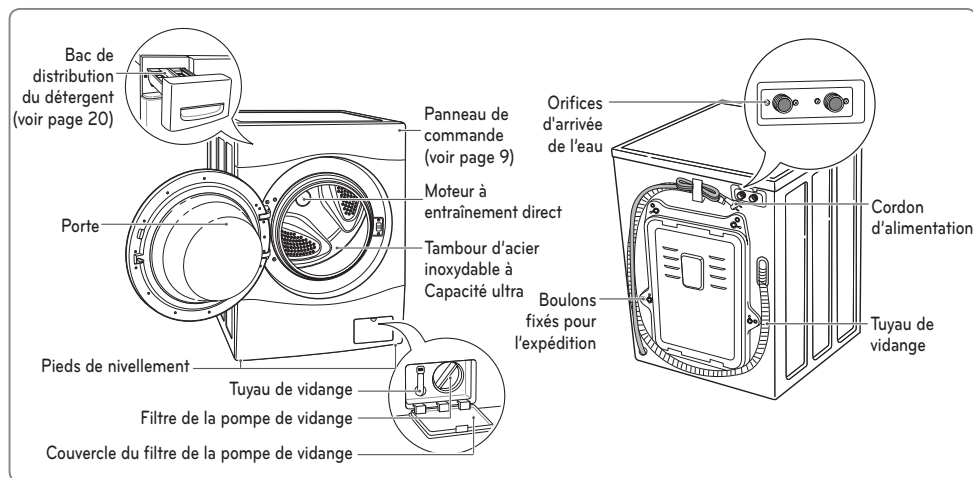

## Accessoires

### Accessoires inclus



Conduites d'eau chaude/froide



Tampons antidérapants



Bouchons de couverture des trous des boulons fixés pour expédition



Clé



Sangle d'attache



Support de coude (pour la sécurisation du tuyau de vidange)

## REMARQUES





- Contactez le Service à la clientèle LG au 1-800-243-0000 (1-888-542-2623 au Canada) si un accessoire quelconque est manquant.
- Pour votre sécurité et pour la longévité du produit, utilisez uniquement des composants autorisés. Le fabricant décline toute responsabilité en cas de dysfonctionnement du produit ou d'accidents causés par l'utilisation des composants ou pièces non autorisés et achetés de façon isolée.
- Les illustrations fournies dans ce manuel peuvent être différentes des composants et accessoires réels, et ceux-ci peuvent être modifiés sans préavis dans le but d'améliorer le produit.

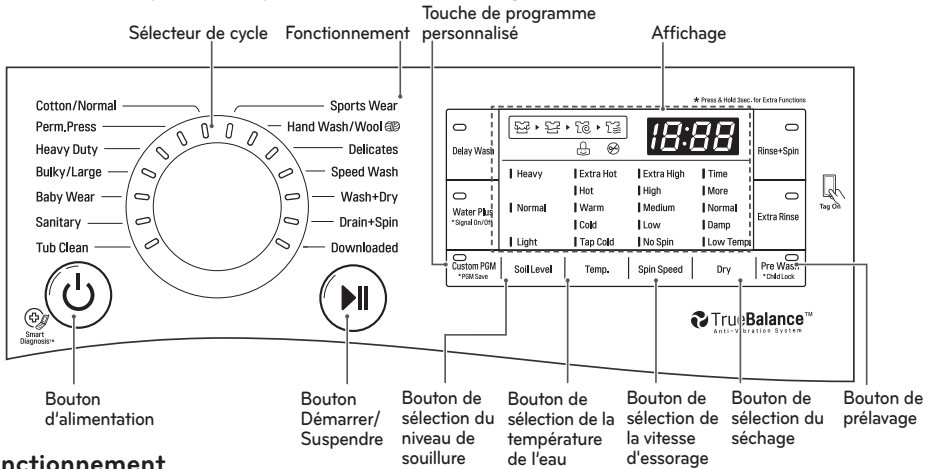



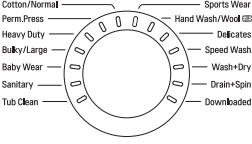





## Caractéristiques du panneau de configuration



## Fonctionnement





Bouton	Fonction
	<ul style="list-style-type: none"> <li>Permet de mettre la laveuse en marche et hors tension.</li> <li>(Pendant le cycle de lavage) permet d'arrêter le système et d'annuler les paramètres.</li> </ul>
	<ul style="list-style-type: none"> <li><b>Tube Clean</b> <ul style="list-style-type: none"> <li>Pour nettoyer la cuve (voir page 30).</li> </ul> </li> <li><b>Sanitary</b> <ul style="list-style-type: none"> <li>Pour sous-vêtements, couches, etc. (voir page 24).</li> </ul> </li> <li><b>Baby Wear</b> <ul style="list-style-type: none"> <li>Pour les vêtements pour bébé peu sales (voir page 24).</li> </ul> </li> <li><b>Bulky/Large</b> <ul style="list-style-type: none"> <li>Pour les couvertures ou le linge grand et volumineux. (voir page 24).</li> </ul> </li> <li><b>Heavy Duty</b> <ul style="list-style-type: none"> <li>Tissus en coton très sales (voir page 24).</li> </ul> </li> <li><b>Perm. Press</b> <ul style="list-style-type: none"> <li>Pour les tissus sans plis (voir page 24).</li> </ul> </li> <li><b>Cotton/Normal</b> <ul style="list-style-type: none"> <li>Pour le linge général, comme les T-shirts ou les serviettes en coton. (voir page 24).</li> </ul> </li> <li><b>Sports Wear</b> <ul style="list-style-type: none"> <li>Pour les tissus haute performance qui nécessitent des soins particuliers (voir page 24).</li> </ul> </li> <li><b>Hand Wash/Wool</b> <ul style="list-style-type: none"> <li>Pour les tissus en laine ou lavables à la main (voir page 24).</li> </ul> </li> <li><b>Delicates</b> <ul style="list-style-type: none"> <li>Pour les tissus fragiles et extra-fins (voir page 24).</li> </ul> </li> <li><b>Speed Wash</b> <ul style="list-style-type: none"> <li>Pour des quantités réduites de linge légèrement souillé (voir page 24).</li> </ul> </li> <li><b>Wash+Dry</b> <ul style="list-style-type: none"> <li>Pour une petite brassée qui peut être lavée et séchée au cours du même cycle (voir page 24).</li> </ul> </li> <li><b>Drain+Spin</b> <ul style="list-style-type: none"> <li>Pour le linge qui requiert seulement l'évacuation et l'essorage (voir page 24).</li> </ul> </li> </ul>
	<ul style="list-style-type: none"> <li>Permet de démarrer ou de suspendre le cycle de la laveuse.</li> <li>Si vous n'appuyez pas sur le bouton Start/Pause en l'espace de 4 minutes pour la sélection d'un cycle, la laveuse va s'éteindre automatiquement.</li> </ul>
	<ul style="list-style-type: none"> <li>(Appuyer de manière répétée) Permet de sélectionner la température de l'eau pour le cycle de lavage (voir page 25).</li> <li>Sélectionner un niveau de saoullure de 1 jusqu'à 3.</li> </ul>
	<ul style="list-style-type: none"> <li>(Appuyer de façon répétée) Permet de régler la vitesse d'essorage au niveau souhaité (voir page 25).</li> <li>Sélectionnez la température de l'eau entre 5 niveaux.</li> </ul>

## Fonctionnement (suite)

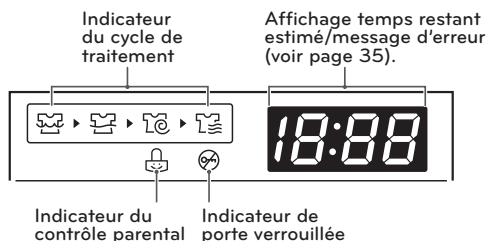
Bouton	Description
	<ul style="list-style-type: none"> <li>(Appuyer de façon répétée) Permet de sélectionner le cycle de lavage en fonction du niveau de saoullure (voir page 25).</li> <li>- Permet de sélectionner la vitesse d'essorage à partir de 5 niveaux.</li> </ul>
	<ul style="list-style-type: none"> <li>Appuyez plusieurs fois sur la touche Séchage pour sélectionner le cycle de séchage (voir page 26).</li> </ul>
	<ul style="list-style-type: none"> <li>Permet d'ajouter un cycle de rinçage supplémentaire au cycle sélectionné (voir page 27).</li> </ul>
	<ul style="list-style-type: none"> <li>Utilisez cette option pour ajouter de l'eau aux cycles de lavage et de rinçage afin d'obtenir de meilleurs résultats, notamment avec les articles volumineux.</li> </ul>
	<ul style="list-style-type: none"> <li>Utilisez cette option pour enregistrer une combinaison de paramètres que vous utilisez fréquemment (voir page 28).</li> </ul>
	<ul style="list-style-type: none"> <li>Utilisez cette option pour rincer le détergent du linge (voir page 27).</li> </ul>
	<ul style="list-style-type: none"> <li>Règle l'heure du début du cycle (voir page 27).</li> </ul>
	<ul style="list-style-type: none"> <li>(Appuyer brièvement avant le cycle de lavage). Sélectionnez le cycle Prélavage linge très sale (voir page 27).</li> <li>(Maintenez appuyé pendant le cycle de lavage) Verrouiller/déverrouiller le bouton (voir page 28).</li> </ul>

## Affichage



Afficher l'icône	Description
	<ul style="list-style-type: none"> <li>Cette partie de l'afficheur indique quelle étape du cycle de lavage est en cours (Lavage, Rinçage, Essorage, Séchage).</li> </ul>
	<ul style="list-style-type: none"> <li>Cet indicateur indique que la porte est verrouillée. La porte de la laveuse se verrouillera automatiquement lorsqu'elle est en fonction. La porte peut être déverrouillée à l'aide du bouton Start/Pause pour arrêter la machine.</li> </ul>
	<ul style="list-style-type: none"> <li>Cet indicateur montre que la laveuse est réglée en mode Contrôle parental. Le mode Contrôle parental verrouille les touches du panneau de commande afin d'empêcher qu'elles soient utilisées.</li> </ul>
	<ul style="list-style-type: none"> <li>Lorsque le bouton Start/Pause est enfoncé, la laveuse détecte automatiquement la brassée (poids) et optimise le temps de lavage en se basant sur le cycle et les options sélectionnés. L'afficheur indique alors le TEMPS RESTANT ESTIMÉ. pour le cycle de lavage choisi.</li> </ul>

# INSTALLATION

## Aperçu de l'installation

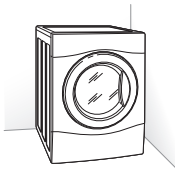

Sélection de l'emplacement approprié

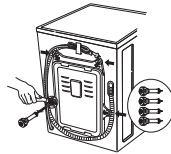

Déballage et retrait des boulons d'expédition

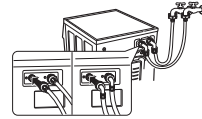

Raccordement de la conduite d'eau

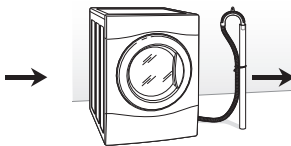

Raccordement de la conduite d'évacuation

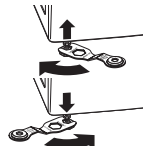

Stabilisation de la laveuse

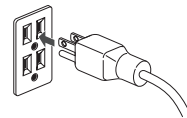

Branchement électrique



Essai de la laveuse

### ⚠ AVERTISSEMENT

- La laveuse est lourde! Deux personnes ou plus sont nécessaires lorsque vous déballiez et déplacez la laveuse. Tout non-respect de ces instructions peut entraîner des blessures du dos ou d'autres blessures.
- Entrez et installez la laveuse à un endroit où elle ne sera pas exposée à des températures sous le point de congélation ou exposée aux intempéries. Tout non-respect de cet avertissement peut entraîner des blessures graves, un incendie, une électrocution ou la mort.
- Vous devez bien mettre à la terre cet appareil, pour votre sécurité personnelle. Une laveuse bien mise à la terre se conformera à tous les codes et les ordonnances en vigueur. Tout non-respect de cet avertissement peut entraîner des blessures graves, un incendie, une électrocution ou la mort.
- Pour réduire le risque de choc électrique, n'installez pas la laveuse dans un espace humide. Tout non-respect de cet avertissement peut entraîner des blessures graves, un incendie, une électrocution ou la mort.
- L'ouverture de la base ne doit pas être obstruée par une moquette si la laveuse est installée sur un plancher recouvert de tapis.
- N'enlevez jamais la broche de mise à la terre. N'utilisez jamais un adaptateur ou une rallonge. Branchez dans une prise à trois trous mise à la terre. Tout non-respect de cet avertissement peut entraîner des blessures graves, un incendie, une électrocution ou la mort.

## Sélection de l'emplacement approprié

Installez la laveuse sur un sol ferme, suffisamment résistant et dur pour supporter son poids même lorsqu'elle est entièrement chargée, sans flexion, ni rebond. Si le sol est très mou, vous devez le renforcer pour le rendre plus résistant. Si le sol n'est pas ferme, cela peut provoquer de fortes vibrations et d'énormes bruits.

- 1 Nettoyez le sol avant d'installer la machine.
  - Assurez-vous que le sol est solide et uniforme.
- 2 Il faut deux ou plusieurs personnes pour déplacer et débarrer la laveuse.
- 3 Aménagez un espace suffisant entre les murs et la laveuse pour des besoins d'installation.

### Exigences relatives à l'espace

Vous devez prévoir un espace suffisant pour les conduites d'eau, la conduite d'évacuation et l'écoulement de l'air.

### ! REMARQUE

- Conserver un espace suffisant pour la machine – mur, porte, plinthes.

### ! REMARQUE

- Si votre sol est trop souple, vous devrez le renforcer afin de le rendre plus rigide. Un sol qui peut supporter une laveuse à chargement par le haut peut ne pas être assez rigide pour supporter une laveuse frontale, à cause du sens et de la vitesse de l'essorage. Si le sol n'est pas dur, la machine peut vibrer et le bruit des vibrations peut se faire entendre dans toute la maison.
- Avant d'installer la laveuse, assurez-vous que le plancher est propre, sec et exempt de poussière, saleté, eau et huiles afin que les pieds de l'appareil ne glissent pas facilement. Les pieds de nivellement qui peuvent se déplacer ou glisser sur le plancher peuvent entraîner des vibrations et du bruit excessifs en raison du mauvais contact avec le plancher.
- Si un plateau d'égouttement doit être utilisé, prenez le soin de suivre les instructions fournies avec le plateau d'égouttement et assurez-vous que les pieds de nivellement sont réglés de manière à ce qu'ils soient en contact ferme et uniforme avec le plateau. L'utilisation de plateaux d'égouttement et tout manquement à bien mettre de niveau la machine pourraient faire augmenter les vibrations et le bruit durant l'utilisation.

### Installation sur un plancher

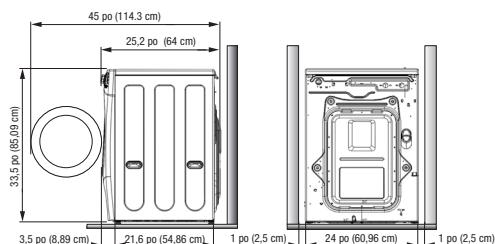

## Déballage et retrait des boulons d'expédition

Retirez la laveuse de la base de carton.

Si vous devez coucher la laveuse pour enlever les matériaux d'emballage à la base, veuillez toujours à la coucher doucement sur un de ses côtés. Ne couchez pas la laveuse sur le devant ou sur le dos.

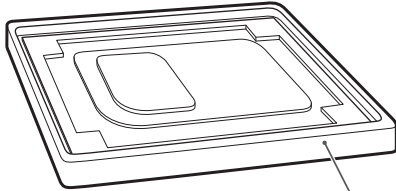

Base de carton

- 1 En commençant par les deux boulons d'expédition du bas, utilisez la clé (incluse) pour dévisser complètement les quatre boulons d'expédition en les tournant dans le sens contraire des aiguilles d'une montre. Retirez les assemblages de boulons en les remuant légèrement tout en les tirant hors de leurs cavités.

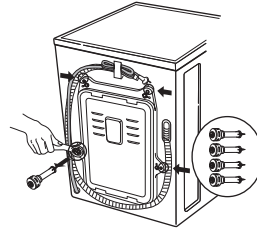

- 2 Poussez les bouchons (fournis) à l'intérieur des trous de boulons.

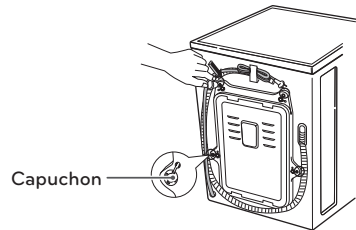

### ! REMARQUE

- Conserver les pièces pour une utilisation future. Pour éviter d'endommager les composants internes de la laveuse, NE PAS la transporter sans avoir au préalable réinstallé les boulons.
- Ne pas vous y conformer pourrait causer de graves vibrations et du bruit, ce qui pourrait entraîner des dommages permanents à la laveuse. Le cordon est fixé à l'arrière de la laveuse à l'aide d'un boulon d'expédition pour aider à prévenir l'utilisation de la machine alors que les boulons sont encore en place.

## Raccordement des conduites d'eau

- 1 Vérifiez les joints en caoutchouc sur les deux côtés du tuyau.  
- Introduisez un joint en caoutchouc dans les raccords filetés de chaque tuyau pour empêcher des fuites.

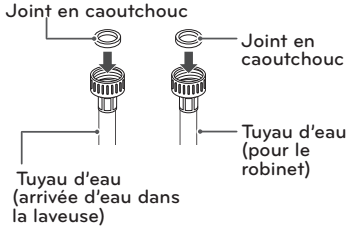

- 2 Raccordez les tuyaux d'arrivée d'eau aux robinets d'eau CHAUDE et FROIDE en vissant d'abord fermement à la main, puis en serrant encore 2/3 de tour avec une pince.  
- Raccordez le tuyau bleu sur un robinet d'eau froide et le tuyau rouge sur un robinet d'eau chaude.

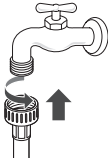

### ⚠ AVERTISSEMENT

- Ne pas serrer trop fort. Vous risquez d'endommager le raccordement.

- 3 Après avoir raccordé le tuyau d'entrée sur le robinet d'eau, ouvrez les robinets d'eau pour chasser les corps étrangers (saleté, sable ou la sciure) qui sont à l'intérieur des conduites d'eau. Recueillez l'eau dans un seau et vérifiez sa température.

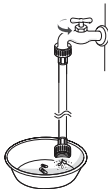

- 4 Raccordez les tuyaux aux orifices d'arrivée d'eau, puis en serrant encore 2/3 de tour avec une pince.  
- Raccordez le tuyau bleu sur un orifice d'arrivée d'eau froide et le tuyau rouge sur un orifice d'arrivée d'eau chaude.

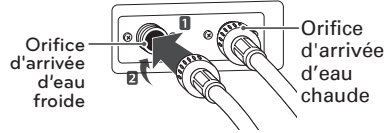

### ⚠ AVERTISSEMENT

- Ne pas trop serrer les tuyaux. Le serrage excessif peut endommager les valves ayant pour résultat la fuite et les dégâts matériels.

- 5 Contrôlez les fuites en ouvrant les robinets.  
- S'il y a fuite d'eau, vérifiez de nouveau de l'étape 1 à 4.

### ⓘ REMARQUES

- Pour votre sécurité et pour prolonger la durée de vie de l'appareil, utilisez uniquement des composants autorisés. Le fabricant n'est pas responsable des dysfonctionnements ou des accidents causés par l'utilisation de composants ou de pièces non autorisées achetées séparément.
- Utilisez de nouveaux tuyaux lorsque vous installez la laveuse. Évitez de réutiliser des tuyaux usés. Utilisez uniquement des tuyaux d'alimentation fournis avec la laveuse. LG ne recommande pas l'utilisation des tuyaux de seconde main.
- Vérifiez régulièrement les tuyaux pour détecter des fissures, des fuites et des signes d'usure; remplacez les tuyaux tous les 5 ans.
- Ne tendez pas intentionnellement les tuyaux d'eau et assurez-vous qu'ils ne sont pas écrasés par d'autres objets.
- La pression des conduits d'eau doit se situer entre 100 et 142 PSI (100 – 980 kpa). Si la pression des conduites d'eau est supérieure à 980 kPa (142 PSI), un robinet réducteur de pression doit être installé.
- Pour offrir une performance de lavage optimale, la température d'eau chaude devrait être placée à 120-135°F (48-57°C), et au froid à 60°F (15°C).

## Raccordement de la conduite d'évacuation

Fixez et sécurisez le tuyau d'évacuation pour éviter le jeu et des fuites.

### REMARQUES

- Le tuyau d'évacuation doit être correctement sécurisé. Dans le cas le contraire, il peut provoquer le trop-plein ou des dysfonctionnements.
- La longueur totale du tuyau d'évacuation doit être inférieure à 2,43 m (96 pouces) à partir du bas de la laveuse.
- L'évacuation doit être installée conformément aux codes et aux réglementations applicables au niveau local.
- Ne tendez pas intentionnellement les tuyaux d'eau et assurez-vous qu'ils ne sont pas écrasés par d'autres objets.

### Utilisation du tuyau du réservoir cylindrique

- Fixez l'extrémité du tuyau sur le support du coude.
  - Raccordez le support du coude à 10 cm (4 pouces) à partir de l'extrémité du tuyau d'évacuation. Si le support du coude est raccordé à plus de 10 cm (4 pouces) de l'extrémité du tuyau d'évacuation, la moisissure ou des micro-organismes pourraient s'introduire à l'intérieur de la laveuse.

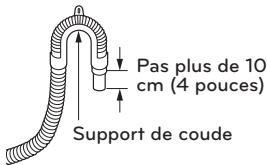

- Insérez l'extrémité du tuyau d'évacuation dans le siphon de sol.

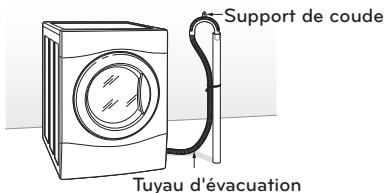

- Utilisez une sangle d'attache pour maintenir le tuyau d'évacuation en place.

### Utilisation de la cuve de lavage

- Fixez l'extrémité du tuyau sur le support du coude.
  - Raccordez le support du coude à 4 pouces (10 cm) à partir de l'extrémité du tuyau d'évacuation. Si le support du coude est raccordé à plus de 4 pouces (10 cm) de l'extrémité du tuyau d'évacuation, la moisissure ou des micro-organismes pourraient s'introduire à l'intérieur de la laveuse.

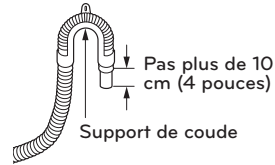

- Accrochez l'extrémité du tuyau d'évacuation sur le côté de la cuve de lavage.

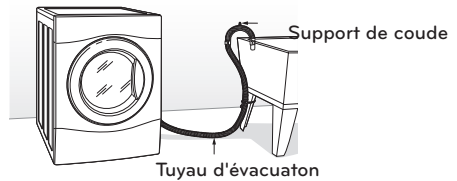

- Utilisez une sangle d'attache pour maintenir le tuyau d'évacuation en place.

## Stabilisation de la laveuse

La cuve de lavage de votre nouvelle laveuse tourne à une à grande vitesse. Pour réduire les vibrations, les bruits, et tout déplacement accidentel de la machine, le plancher doit être parfaitement uniforme et solide.

### 1 Vérifiez le niveau de la laveuse.

- Vérifiez le niveau exact en balançant les extrémités supérieures de la laveuse ou en plaçant un niveau sur la machine. L'inclinaison au-dessous de la laveuse ne doit pas dépasser 1°. Toutes les pattes de nivellement doivent être solidement placées sur le sol.

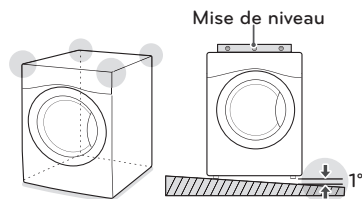

### 2 Tournez la patte de nivellement inférieure dans le sens des aiguilles d'une montre pour stabiliser la machine.

- Le fait de tourner la patte de nivellement inférieure dans le sens des aiguilles d'une montre soulève la machine.

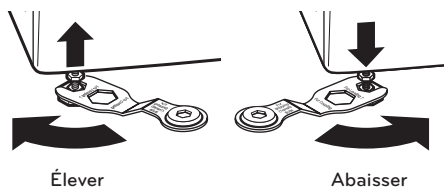

### 3 Tournez les écrous de blocage dans le sens anti-horaire et serrez-les lorsque la laveuse est stabilisée.

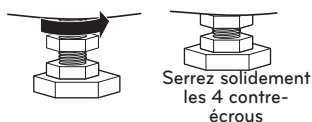

### 4 Vérifiez le niveau de la laveuse une seconde fois.

- Poussez ou balancez délicatement les extrémités supérieures de la laveuse pour vous assurer que la laveuse ne balance pas.
- Si la laveuse balance, répétez les étapes de 1 à 3.

## ⚠ AVERTISSEMENT

- Le fait d'utiliser la laveuse sans la stabiliser peut provoquer des dysfonctionnements consécutifs à une production excessive des vibrations et des bruits.
- Si vous installez la laveuse sur un bac d'égouttement avec socle optionnel, vous devez ajuster la patte de nivellement sur le socle pour stabiliser la machine. La patte de nivellement de la laveuse doit être réduite au minimum, puis tournez les boulons de verrouillage dans le sens anti-horaire pour sécuriser le système.
- Utilisez la patte de nivellement seulement lorsque vous stabilisez la laveuse. Le fait de soulever inutilement la patte de nivellement pourrait provoquer des vibrations anormales de la laveuse.

## Utilisation des tampons antidérapants (facultatif)

Si vous installez la laveuse sur une surface glissante, elle peut bouger à cause des vibrations excessives. Une stabilisation approximative de la machine peut provoquer un dysfonctionnement à cause des bruits et des vibrations. Si un tel scénario se présente, placez les tampons antidérapants sous la patte de nivellement et ajustez le niveau.

### 1 Nettoyez le sol pour fixer les tampons antidérapants.

- Utilisez un chiffon sec pour retirer les corps étrangers ou l'humidité. S'il y a une humidité résiduelle, les tampons antidérapants peuvent glisser.

### 2 Ajustez le niveau après avoir installé la laveuse dans l'emplacement prévu à cet effet.

### 3 Placez le côté adhésif du tampon antidérapant sur le sol.

- Une sécurisation plus efficace est assurée en plaçant les tampons antidérapants au-dessous des pieds avant. Dans le cas où vous avez des difficultés à placer ces tampons sous les pieds avant, installez-les au-dessous des pieds arrière.

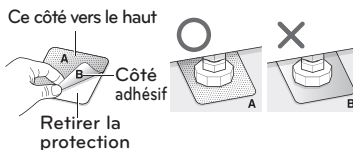

### 4 Vérifiez le niveau de la laveuse une seconde fois.

- Poussez ou balancez délicatement les extrémités supérieures de la laveuse pour vous assurer que la machine ne balance pas. Si la laveuse balance, stabilisez-la de nouveau.



## Branchement électrique

Veillez à ce que la laveuse soit mise à la masse pour éviter un court circuit ou un choc électrique lorsque vous la branchez.

### Utilisation de la sortie à trois broches

S'il est branché dans une prise de terre à trois broches reconnue pour une utilisation avec cet appareil, aucune autre mise à la terre est nécessaire.

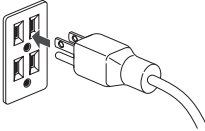

### ⚠ AVERTISSEMENT

- La prise de courant doit se trouver à moins de 60 po (1,5 m) d'un côté ou de l'autre de la laveuse.
- L'appareil et la prise doivent être placés de façon à ce que la fiche soit facilement accessible.
- Ne surchargez pas la prise murale avec plus d'un électroménager.
- La prise doit être mise à la terre conformément aux codes et règlements de câblage actuels.
- Un fusible à action différée ou un disjoncteur est recommandé.
- Il est de la responsabilité personnelle et de l'obligation du propriétaire de faire installer une prise adéquate par un électricien qualifié.
- N'utilisez pas un cordon ou une fiche d'alimentation usés ou endommagés. Remplacez-les ou réparez-les immédiatement. Le fait de ne pas prendre ces mesures peut provoquer la mort, un incendie, un choc électrique ou une défaillance du produit.
- Ne modifiez pas le cordon d'alimentation et prenez des précautions pour ne pas l'endommager lors de l'installation ou du déplacement de la laveuse. Le fait de ne pas prendre ces mesures peut provoquer la mort, un incendie, un choc électrique ou une défaillance du produit.
- Assurez-vous que la laveuse est mise à la masse.
- Raccordez cette laveuse sur une sortie mise à la terre conformément aux valeurs nominales avant toute utilisation. Le fait de ne pas prendre ces mesures peut provoquer un incendie, un choc électrique ou une défaillance du produit.
- N'utilisez pas d'adaptateurs ou de rallonges électriques. La laveuse doit toujours être branchée séparément sur sa propre sortie électrique avec une tension nominale qui correspond à celle de la plaque signalétique. Le fait de ne pas prendre ces mesures peut provoquer un incendie, un choc électrique ou des perturbations.
- Évitez d'endommager ou de couper le cordon d'alimentation de la prise de terre. Un tel scénario pourrait provoquer la mort, un incendie, un choc électrique ou un dysfonctionnement du produit.

## Essai de la laveuse

Vérifiez si la machine est correctement installée et exécutez un test de cycle.

- 1 Chargez la laveuse avec 6 livres/2,7 kg de vêtements (approximativement 14 t-shirts).
- 2 Appuyez sur le bouton Power et tourner le sélecteur de cycle vers la droite.
- 3 Appuyez sur le bouton Rinse + Spin pour sélectionner le cycle de rinçage et essorage.
- 4 Appuyez sur le bouton Start/Pause
  - Le cycle de lavage démarre.
- 5 Assurez-vous que l'eau est approvisionnée, que la machine ne balance et ne vibre pas de façon excessive, et que l'évacuation est parfaite pendant le cycle d'essorage.
  - S'il y a une fuite d'eau lorsque l'eau est approvisionnée, reportez-vous à la page 14, Raccordement des conduites d'eau, pour les raccorder correctement.
  - En cas de vibrations et balancements excessifs de la laveuse, reportez-vous à la page 16, Stabilisation de la laveuse pour la stabiliser de nouveau.
  - Dans le cas où le circuit d'évacuation ne fonctionne pas, reportez-vous à la page 15, Raccordement de la conduite d'évacuation pour l'installer de façon appropriée.

## AVANT D'UTILISER LA MACHINE

### Tri des charges de lessivage

Lisez et respectez les instructions suivantes pour éviter d'endommager ou de rétrécir les vêtements.



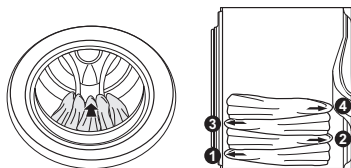







- ◆ Vérifiez toutes les poches pour vous assurer qu'elles sont vides.
  - Des articles comme des trombones, des allumettes, des stylos, de la monnaie et des clés peuvent endommager votre laveuse et vos vêtements.
- ◆ Fermez les fermetures éclair, les crochets et les cordons pour les empêcher de s'accrocher ou de s'emmêler aux autres vêtements.
- ◆ Avant le lavage, traitez les endroits sérieusement tachés.
  - Un tel traitement rendra le linge propre et immaculé.
- ◆ Combinez les articles grands et petits dans une brassée. Chargez d'abord les articles les plus grands.
- ◆ Les grands articles ne doivent pas composer plus de la moitié de la brassée totale.
- ◆ Mais le tambour ne doit pas être bourré.
  - La porte de la laveuse doit pouvoir se fermer facilement.
- ◆ Ne lavez pas d'articles seuls, à l'exception d'articles volumineux comme les couvertures. Assurez-vous que vous lavez du linge dans des charges de types identiques.
  - Le fait de laver séparément un article de faible volume peut provoquer le déséquilibre, des vibrations ou des bruits au niveau de la cuve de lavage.
- ◆ Ne lavez pas de vêtements imperméables à l'eau.
  - Ils peuvent causer des vibrations anormales ou des rebondissements susceptibles d'endommager la cuve de lavage.
- ◆ Vérifiez s'il y a d'autres corps étrangers dans le joint d'étanchéité et veillez particulièrement à ce qu'aucun vêtement ne s'y accroche.
  - La présence des corps étrangers dans le joint d'étanchéité peut entacher les vêtements et des fuites d'eau peuvent être observées si des vêtements s'accrochent au niveau de ce joint.
- ◆ Lavez les sous-vêtements ou les articles légers et petits dans un sac-filet de lavage.
  - Les articles de cette nature peuvent s'accrocher sur le joint d'étanchéité et un crochet de soutien-gorge peut endommager les autres articles ou la cuve de lavage.
- ◆ Brossez les vêtements très souillés, poussiéreux ou les tissus de poils fins avant le lavage.
  - Il est possible que le linge ne soit pas propre s'il y a de la saleté ou du sable sur les vêtements, ou il peut être endommagé à cause du frottement des particules contre des tissus diaphanes.
- ◆ Lavez les couvertures l'une après l'autre.
  - Le fait de laver plusieurs couvertures en même temps peut produire de mauvais résultats à cause de l'enchevêtrement d'une charge déséquilibrée.
- ◆ Triez toujours les tissus en fonction de leurs couleurs et lavez-les séparément pour éviter qu'ils se déteignent.
  - Les tissus peuvent être endommagés ou s'entacher à cause du linge qui se déteint, ou des corps étrangers qui passent d'un tissu à l'autre.
- ◆ Pour un meilleur rendement, chargez les vêtements comme il est indiqué sur l'image.



- Chargez les vêtements sans les compacter et sans surcharger la cuve. Pour être bien nettoyés, les vêtements doivent circuler librement dans la cuve.
- Ne compressez pas les articles lorsque vous les chargez dans la cuve.

## Étiquettes d'entretien des tissus

La plupart des vêtements possèdent des étiquettes d'entretien des tissus qui affichent les directives pour un soin approprié.

	Étiquette	Directives
 Lavage		Lavage à la main
		Lavage avec la machine, cycle normal
		Utilisez le paramètre Pressage permanent/ Résistant aux plis de la laveuse (qui est dotée d'un pulvérisateur de refroidissement ou de froid avant la réduction de l'essorage).
		Utilisez le paramètre Fragile/Délicat de la laveuse (faible agitation ou réduction du temps de lavage).
		Ne pas laver
		Ne pas essorer
Température de l'eau	...	Élevée
	..	Moyenne
	.	Froide
 Eau de Javel		Toutes les eaux de Javel si nécessaire
		Eaux de Javel sans chlore si nécessaire
		Eau de Javel interdite

## Tri du linge

Trier le linge par charges similaires lavables au cours d'un même cycle.  
Consultez le diagramme suivant pour le tri des vêtements.

Couleurs	Blanche / Pâle / Foncée
Souillure	Excessive / Normale / Légère
Tissu	Fragile / Entretien facile / Coton rigide
Charpie	Producteurs de charpie / collecteurs de charpie

## Utilisation du détergent / de l'assouplisseur de tissus

### Détergent recommandé

Assurez-vous que vous utilisez un détergent HE (hautement efficace) pour le chargement frontal des machines à laver. Les détergents HE se dissolvent plus efficacement et produisent moins de mousse pour assurer un nettoyage et un lavage efficaces. Utilisez la quantité de détergent appropriée comme l'indique l'étiquette de l'emballage du détergent.



Conçu spécialement pour un usage unique  
Détergent HE (hautement efficace)

### REMARQUES

- Utilisez uniquement des détergents HE parce que l'utilisation d'un détergent ordinaire peut provoquer une mousse excessive.
- Les détergents HE produisent moins de mousse, se dissolvent plus efficacement pour améliorer les performances de lavage et rinçage tout en maintenant l'intérieur de votre laveuse propre.
- Utilisez moins de détergent pour l'eau douce.
- Essuyez immédiatement tout liquide renversé, car un tel liquide pourrait endommager le panneau de commande et de finition de la laveuse.
- L'utilisation d'une forte quantité de détergent peut provoquer une accumulation au niveau de la cuve de lavage, entraînant une mauvaise performance et un fonctionnement anormal de la machine.
- Si vous utilisez un détergent qui ne se dissout pas facilement ou un détergent avec une viscosité élevée, il y aura un reste dans la cuve de lavage, ce qui va empêcher un rinçage parfait.

### Chargement du distributeur

Le bac de distribution du détergent de la laveuse est doté d'un compartiment du distributeur pour chaque type de détergent. Ajoutez les détergents appropriés dans leurs compartiments respectifs.

- 1 Tirez le bac de distribution du détergent.
- 2 Mettez le détergent approprié dans le compartiment correspondant.
  - Si vous utilisez un détergent liquide, vérifiez si le godet de ce détergent est en place.
  - Si vous utilisez un détergent en poudre, enlevez le godet du détergent liquide et mettez le détergent en poudre dans le compartiment du détergent de lavage principal.

Compartiment de l'assouplisseur de tissus liquide      Compartimento del détergente de prelavado

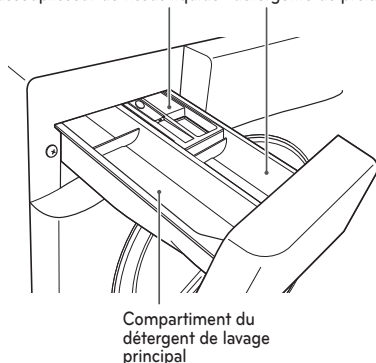

- 3 Fermez lentement le bac de distribution du détergent.
  - Le fait de fermer violemment le bac de distribution du détergent peut provoquer un trop-plein vers un autre compartiment et un versement du produit dans la cuve de lavage plus tôt que prévu.

### REMARQUE

- Il est normal qu'une petite quantité d'eau demeure dans les distributeurs à la fin du cycle.

### Compartiment à détergent de prélavage

Ajoutez du détergent liquide ou en poudre à ce compartiment pour distribution automatique lorsque vous utilisez l'option de prélavage. Utilisez toujours du détergent haute efficacité avec votre laveuse.

#### ! REMARQUES

- Si vous utilisez du détergent liquide pour le lavage principal lorsque vous utilisez l'option de prélavage, il FAUT utiliser la tasse à détergent liquide. Sinon, le détergent liquide pour le lavage principal peut être distribué immédiatement.
- La quantité de détergent ajoutée à l'option de prélavage est de la moitié de la quantité recommandée pour le cycle de lavage principal. Par exemple, si le cycle de lavage principal requiert une tasse de détergent, ajoutez 1/2 tasse pour l'option de prélavage.

### Compartiment à assouplissant liquide

Ce compartiment contient l'assouplissant liquide, qui sera automatiquement distribué durant le cycle du rinçage final.

#### ! REMARQUES

- Conformez-vous toujours aux recommandations du fabricant lorsque vous ajoutez l'assouplissant. Ne dépassez pas la ligne de remplissage maximum. Trop d'assouplissant pourrait tacher les vêtements.
- Diluez les assouplissants concentrés à l'eau tiède. Ne dépassez pas la ligne de remplissage maximum.
- Ne versez jamais d'assouplissant directement dans la brassée ou dans la cuve.

### Compartiment à détergent de lavage principal



Ce compartiment contient le détergent à lessive pour le cycle de lavage principal, qui est ajouté à la brassée au début du cycle. Utilisez toujours du détergent haute efficacité avec votre laveuse. N'excédez jamais les recommandations du fabricant lorsque vous ajoutez le détergent. Utiliser trop de détergent peut causer une accumulation de détergent dans les vêtements et dans la laveuse. Vous pouvez utiliser un détergent liquide ou en poudre.

#### ! REMARQUES



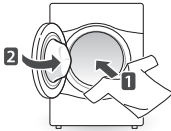

- Vous pouvez ajouter du javellisant liquide ou en poudre sûr pour les couleurs au compartiment du lavage principal avec un détergent de même type.
- Lorsque vous utilisez du détergent liquide, assurez-vous que la tasse à détergent et la languette sont en place. Ne dépassez pas la ligne de remplissage maximum.
- Lorsque vous utilisez du détergent en poudre, retirez la languette et la tasse à détergent liquide du compartiment. Le détergent en poudre ne sera pas distribué si la tasse à détergent et la languette sont en place.

# FONCTIONNEMENT

## Utilisation de la laveuse

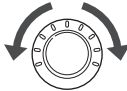
- 1  Chargez le linge dans la laveuse et fermez la porte.
- 2  Appuyez sur le bouton Power.
  - Les voyants placés autour du bouton de sélection des cycles s'allument et un son se fait entendre.

Tournez le sélecteur de cycle dans une direction pour sélectionner le cycle souhaité.

  - L'option correcte par défaut est automatiquement définie sur le cycle de lavage. Voir page 23, Orientations sur le cycle de lavage, pour des détails sur les options par défaut de chaque cycle.
  - Reportez-vous à la page 24, Cycles de lavage, pour des détails sur les cycles de lavage.
  - Pour changer d'option, appuyez sur le bouton d'option et sélectionnez l'option souhaitée. Voir page 25, Configuration des options avant le cycle pour plus de renseignements sur les options.
  - Passez à l'étape 4 pour utiliser la configuration par défaut sans modifier les options.
- 3 
  - Reportez-vous à la page 24, Cycles de lavage, pour des détails sur les cycles de lavage.
  - Pour changer d'option, appuyez sur le bouton d'option et sélectionnez l'option souhaitée. Voir page 25, Configuration des options avant le cycle pour plus de renseignements sur les options.
  - Passez à l'étape 4 pour utiliser la configuration par défaut sans modifier les options.
- 4  Ajoutez la quantité de détergent appropriée et les solutions (eau de Javel, assouplissant) dans le bac de distribution du détergent.
  - Reportez-vous à la page 20, Utilisation du détergent/de l'assouplisseur de tissus pour plus de renseignements sur l'utilisation du détergent.
- 5  Appuyez sur le bouton Start/Pause.
  - La laveuse va se mettre en marche.
- 6  Le cycle de lavage se termine lorsqu'une mélodie se fait entendre.
  - Lorsque le cycle de lavage se termine, la porte est déverrouillée. Ouvrez la porte et retirez le linge immédiatement.
  - Vérifiez les alentours du joint d'étanchéité lorsque vous retirez la charge traitée. Le linge de faible volume peut s'accrocher sur le joint d'étanchéité.

### ⚠ AVERTISSEMENT

- Pour réduire tout risque d'incendie, d'électrocution ou de blessures, lisez les INSTRUCTIONS IMPORTANTES DE SÉCURITÉ avant de mettre cet appareil en fonctionnement.

### ❗ REMARQUES

- Le sens de rotation de la laveuse à chargement par le haut lui permet d'utiliser moins d'eau tout en saturant complètement d'eau le linge. Il est normal de ne pas pouvoir voir d'eau pendant le cycle de lavage.
- Si la température ou le niveau d'eau est très élevé à l'intérieur de la machine, la porte se verrouille et ne peut s'ouvrir.

## Orientations sur le cycle de lavage

Le guide des cycles ci-dessous montre les options et les types de tissus recommandés pour chaque cycle  
 ● = Option disponible

CYCLE	TISSU	OPTION DE BASE (*=PAR DÉFAUT)			OPTIONS SUPPLÉMENTAIRES					
		Soil Level	Temp.	Spin Speed	Delay Wash	Water Plus	Rinse+ Spin	Extra Rinse	Pre Wash	Dry
Tub Clean	Élimine les résidus et les odeurs du tambour de la laveuse	NORMALE*	EXTRA CHAUD*	MOYEN*						
Sanitary	Sous-vêtements très sales/ vêtements de travail/ couches souillées, etc.	FORTE NORMALE*	EXTRA CHAUD*	EXTRA HAUT* HAUT MOYEN FAIBLE PAS D'ESS	●	●	●	●	●	●
Baby Wear	Vêtements pour bébé peu sales	FORTE NORMALE*	CHAUD* TIÈDE	HAUT* MOYEN FAIBLE PAS D'ESS	●	●	●	●	●	●
Bulky/ Large	Morceaux de grandes dimensions, comme couvertures et douillettes	FORTE NORMALE* LÉGÈRE	TIÈDE* FROID FROID DU ROBINET	HAUT MOYEN* FAIBLE PAS D'ESS	●	●	●	●		
Heavy Duty	Tissus en coton très sales	FORTE NORMALE* LÉGÈRE	CHAUD TIÈDE*	EXTRA HAUT HAUT MOYEN* FAIBLE PAS D'ESS	●	●	●	●	●	●
Perm. Press	Chemises/pantalons, vêtements infroissables, vêtements en poly/ coton, nappes	FORTE NORMALE* LÉGÈRE	TIÈDE* FROID FROID DU ROBINET	EXTRA HAUT* HAUT MOYEN FAIBLE PAS D'ESS	●	●	●	●	●	●
Cotton/ Normal	Coton, lin, serviettes, chandails, draps, denim, brassées mixtes	FORTE NORMALE* LÉGÈRE	CHAUD TIÈDE* FROID FROID DU ROBINET	EXTRA HAUT HAUT* MOYEN FAIBLE PAS D'ESS	●	●	●	●	●	●
Sports Wear	Tissus haute performance qui nécessitent des soins particuliers	FORTE NORMALE* LÉGÈRE	TIÈDE* FROID FROID DU ROBINET	MOYEN* FAIBLE PAS D'ESS	●	●	●	●		
Hand Wash/ Wool	Vêtements marques du symbole « laver à la main »	FORTE NORMALE*	TIÈDE* FROID FROID DU ROBINET	MOYEN* FAIBLE PAS D'ESS	●	●	●	●		
Delicates	Chemises/blouses, nylon, vêtements transparents, dentelle	FORTE NORMALE*	TIÈDE FROID* FROID DU ROBINET	MOYEN* FAIBLE PAS D'ESS	●	●	●	●		
Speed Wash	Vêtements légèrement souillés et petites brassées	FORTE NORMALE*	TIÈDE FROID* FROID DU ROBINET	EXTRA HAUT HAUT MOYEN* FAIBLE PAS D'ESS	●	●	●	●	●	●
Wash+ Dry	Petite brassée qui peut être lavée et séchée au cours du même cycle	FORTE NORMALE* LÉGÈRE	CHAUD TIÈDE* FROID FROID DU ROBINET	EXTRA HAUT* HAUT	●	●		●	●	●
Drain+ Spin	Évacuation et essorage seul			EXTRA HAUT* HAUT MOYEN FAIBLE PAS D'ESS	●					

FRANÇAIS

- Pour protéger vos vêtements, les différentes options de température de lavage/rinçage, vitesse d'essorage, niveau de saleté ou autres ne sont pas toutes disponibles avec chacun des cycles.

## Cycles de lavage

Vous pouvez laver du linge plus efficacement en sélectionnant le cycle de lavage qui correspond le mieux aux types de vêtements à laver. Pour ce faire, tournez la molette sur le cycle souhaité. Lorsque vous sélectionnez un cycle de lavage, le voyant du cycle correspondant va s'allumer. Reportez-vous à la page 22 Utilisation de la laveuse pour plus de détails sur les méthodes de fonctionnement.

### Sanitary : Réduire les bactéries

Ce cycle de lavage élimine les taches difficiles sous l'effet d'une température élevée.

### Baby Wear : Vêtements pour bébé peu sales

Ce cycle aide à éliminer les taches de nourriture des vêtements pour bébé tout en optimisant les performances de rinçage.

### Bulky/Large : Couvertures et linges volumineux

Ce cycle est destiné au lavage des couvertures ou des articles volumineux.

### Heavy Duty : Tissus en coton très sales

Ce cycle est conçu pour laver le linge très sale, grâce à une rotation plus puissante de la cuve.

### Perm. Press : Tissus sans plis

Ce cycle permet de laver des articles comme des vêtements résistants aux plis ou des nappes pour réduire des plis.

### Cotton/Normal : Tissus normaux

Utilisez ce cycle de lavage pour laver toute sortes de linge normal en dehors des tissus délicats comme la laine ou la soie.

#### ! REMARQUE

- Si vous appuyez sur le bouton Power et sur le bouton Start/Pause sans sélectionner un autre cycle, la laveuse retourne automatiquement au cycle Cotton/Normal.

### Sports Wear : Tissus haute performance

Utilisez ce cycle pour les vêtements spécialement conçus et traités pour le sport.

### Hand Wash/Wool : Articles en laine ou lavables à la main

Ce cycle sert à laver la laine susceptible de se rétrécir ou le linge lavable à la main nécessitant des soins particuliers.

Lavez uniquement des vêtements étiquetés en laine qui peuvent être lavés à la main ou avec la laveuse.

#### ! REMARQUES

- Le poids du linge doit être inférieur à 8 livres (3,6 kg) pour éviter d'endommager le tissu.
- Utilisez uniquement un détergent naturel ou sans danger pour la laine et les tissus, puis mettez la moitié de la quantité de détergent normale.
- Le cycle Hand Wash/Wool (LAVAGE À LA MAIN/LAINE) utilise un angle de rotation et de culbutage délicat ainsi qu'une faible vitesse d'essorage pour un meilleur traitement du tissu.

### Delicates : Tissus délicats

Ce cycle est prévu pour le lavage de la lingerie ou des vêtements extra fins ou en dentelle qui peuvent facilement s'endommager.

### Speed Wash : Lavage rapide

Le cycle Speed Wash (Lessive Rapide) permet de laver rapidement des vêtements peu sales et un petit volume de linge. Pour obtenir de meilleures performances de lavage, nous recommandons de laver de petites quantités avec 2 ou 3 vêtements peu salis.

#### ! REMARQUE

- N'utilisez que très peu de détergent pour ce cycle. Pour un deuxième rinçage, appuyez sur le bouton de rinçage supplémentaire.

### Wash+Dry : Une petite quantité de linge pouvant être séché

Ce cycle unique et continu lave et sèche les vêtements.

### Drain+Spin : Évacuation et essorage uniquement

Ce cycle est prévu pour une évacuation et un essorage sans cycle de lavage ou de rinçage, ou pour retirer la charge de la laveuse au cours d'un cycle.



## Boutons de configuration de cycle

Chaque cycle possède des réglages préprogrammés qui se sélectionnent automatiquement. Vous pouvez également personnaliser les réglages à l'aide des boutons de configuration de cycle. Appuyez sur le bouton correspondant à cette option pour voir et sélectionner d'autres paramètres. La laveuse ajuste automatiquement le niveau d'eau au type et à la taille de la brassée pour de meilleurs résultats et une efficacité maximale. Il peut sembler ne pas y avoir d'eau dans la cuve dans certains cycles, mais c'est normal.

### ! REMARQUE

- Pour protéger vos vêtements, les différentes options de température de lavage/rinçage, vitesse d'essorage, niveau de saleté ou autres ne sont pas toutes disponibles avec chacun des cycles. Consultez le Guide des cycles pour les détails.

## Configuration des options avant le cycle

Vous pouvez sélectionner et ajouter les fonctions optionnelles souhaitées avant de démarrer la laveuse.

### Soil Level (Niveau de Souillure)

Vous pouvez laver le linge plus efficacement en réglant le niveau de souillure approprié sur la laveuse.

- 1 Appuyez sur le bouton Power et tournez la molette de sélection de cycle en fonction du cycle souhaité.
- 2 Appuyez sur le bouton Soil Level de façon répétée pour sélectionner un niveau de souillure.
  - Lorsqu'un élément optionnel est sélectionné, le voyant correspondant à cet élément s'allume.
- 3 Vous pouvez maintenant modifier d'autres paramètres de cycle et ajouter des options (voir pages 25-28), ou passer à l'étape 4 pour commencer le cycle.
- 4 Appuyez sur le bouton Start/Pause.

### ! REMARQUE

- Cette fonctionnalité nécessite plus de temps pour des charges excessivement souillées et moins de temps pour celles qui sont légèrement souillées.

## Temp. (Température de L'eau)

Permet de régler la température de l'eau pour le cycle de lavage. Réglez la température appropriée selon les indications de l'étiquette de traitement du tissu.

- 1 Appuyez sur le bouton Power et tournez la molette de sélection de cycle en fonction du cycle souhaité.
- 2 Appuyez sur le bouton Wash Temp plusieurs fois pour sélectionner la température souhaitée pour l'eau :
  - Lorsqu'un élément optionnel est sélectionné, le voyant correspondant à cet élément s'allume.
- 3 Vous pouvez maintenant modifier d'autres paramètres de cycle et ajouter des options (voir pages 25-28), ou passer à l'étape 4 pour commencer le cycle.
- 4 Appuyez sur le bouton Start/Pause.

### ! REMARQUES

- Le rinçage à l'eau froide utilise moins d'énergie.
- Votre laveuse comporte un élément chauffant pour augmenter la température de l'eau jusqu'à des températures extra chaudes. La performance du lavage en est améliorée lorsque vous optez pour les paramètres normaux de chauffage de l'eau.
- Sélectionnez la température appropriée pour le type de brassée que vous désirez faire. Suivez les directives de l'étiquette d'entretien du tissu pour de meilleurs résultats.

## Spin Speed (Vitesse d'essorage)

Vous pouvez régler la vitesse d'essorage de votre choix. Utilisez cette fonctionnalité correctement en fonction des caractéristiques de la charge.

- 1 Appuyez sur le bouton Power et tournez la molette de sélection de cycle en fonction du cycle souhaité.
- 2 Appuyez sur le bouton Spin Speed plusieurs fois pour sélectionner la vitesse d'essorage souhaitée.
  - Lorsqu'un élément optionnel est sélectionné, le voyant correspondant à cet élément s'allume.
- 3 Vous pouvez maintenant modifier d'autres paramètres de cycle et ajouter des options (voir pages 25-28), ou passer à l'étape 4 pour commencer le cycle.
- 4 Appuyez sur le bouton Start/Pause.

### ! REMARQUE

- Le bouton Spin Speed (vitesse d'essorage) active aussi le cycle de vidange et d'essorage pour vidanger la cuve et essorer les vêtements; par exemple, si vous souhaitez retirez les vêtements avant que le cycle soit termine.

## Dry (Séchage)

Appuyez sur la touche Dry pour sélectionner les options de séchage.

- Pour obtenir un séchage uniforme, tous les articles devraient être de la même épaisseur et faits d'un tissu similaire.
- Ne surchargez pas le tambour. Les articles doivent pouvoir culbutter librement.
- Appuyez sur la touche Start/Pause pour retirer des articles avant que le cycle de séchage soit terminé.

Appuyez plusieurs fois sur le bouton Dry pour sélectionner différentes options :

En appuyant sur la touche Dry, vous pouvez sélectionner :

Basse température - pour les textiles délicats  
Prêt à repasser - pour les textiles ne nécessitant qu'un séchage partiel  
Normal - pour un séchage standard  
Très sec - pour les articles lourds  
30/60/90/120 - pour un séchage à durée définie

### ! REMARQUE

- La capacité de la machine pour laver du linge est deux fois supérieure à la capacité pour sécher du linge. Si vous voulez sécher le linge, réduisez de moitié la charge de lavage pour que le séchage soit efficace. Si vous lavez une charge pleine, retirez la moitié des vêtements avant de lancer le cycle de séchage.

## Guide de séchage automatique

Des capteurs électroniques mesurent la température de l'évacuation pour augmenter ou diminuer les températures de séchage, afin d'accélérer le temps de réaction et de mieux contrôler la température.

Réglages de séchage recommandés par type de textile :

- Textiles infroissables - BASSE TEMPÉRATURE
- Linge à repasser - PRÊT À REPASSER
- Coton/Serviettes - NORMAL
- Couches - TRÈS SEC

### ! REMARQUE

- Avec les réglages de séchage automatique, la durée estimée du séchage peut varier par rapport à la durée de séchage réelle. Le type de textile, le volume de linge et le niveau de séchage sélectionné influent sur la durée de séchage.

## Guide de séchage à durée définie

- Appuyez plusieurs fois sur la touche Séchage pour sélectionner la durée de séchage voulue par incréments de 30 minutes : 30, 60, 90 ou 120 minutes.
- Le séchage à durée définie peut durer jusqu'à 120 minutes. Lorsque vous sélectionnez le séchage seul, il commence après le dernier cycle d'essorage.
- Le temps requis pour sécher une brassée peut varier considérablement selon le taux d'humidité, la température de la pièce et le type de tissu. Il est possible que vous deviez ajouter du temps. Votre expérience saura vous guider.

## Astuces de séchage

### Lainages

N'utilisez pas la fonction Séchage (dans le tambour) pour les lainages. Placez-les à plat en respectant leur forme d'origine pour les faire sécher.

### Textiles tissés et tricotés

- Certains textiles tissés et tricotés peuvent rétrécir au moment du séchage.
- Étirez-les toujours immédiatement après le séchage.

### Textiles synthétiques et infroissables

- Ne surchargez pas votre sècheuse.
- Pour éviter que les vêtements soient froissés, retirez-les de la sècheuse aussitôt le cycle pressage permanent terminé.

### Fibre ou cuir

Vérifiez toujours les instructions du fabricant.

### Vêtements de bébé et chemises de nuit

Vérifiez toujours les instructions du fabricant.

### Caoutchouc et plastique

Ne séchez aucun article constitué de ou contenant du caoutchouc ou du plastique, notamment :

- tabliers, bavoirs, housses de chaise;
- rideaux et linge de table;
- tapis de bain.

### Fibre de verre

Ne séchez pas d'articles en fibre de verre dans votre appareil. Des particules de verre dans la laveuse peuvent s'accrocher aux vêtements de la brassée suivante et irriter la peau.

### Delay Wash (Lavage Différé)

Réglez l'heure de démarrage désiré pour le cycle.

- 1 Appuyez sur le bouton Power et tournez la molette de sélection de cycle en fonction du cycle souhaité.
- 2 Vous pouvez modifier d'autres paramètres de cycle et ajouter des options (voir pages 25-28), si désiré.
- 3 Appuyez sur le bouton Delay Wash de façon répétée jusqu'à l'heure de début désirée.
  - Le voyant va s'allumer.
  - L'heure de début configurée apparaît sur le panneau d'affichage.
  - Chaque pression du bouton retarde d'une heure le début du cycle, qui peut commencer jusqu'à 19 heures plus tard.
- 4 Appuyez sur le bouton Start/Pause.

### Water Plus (Ajout d'eau)

Utilisez cette option pour ajouter de l'eau aux cycles de lavage et de rinçage afin d'obtenir de meilleurs résultats, notamment avec les articles volumineux.

- 1 Appuyez sur le bouton Power et tournez la molette de sélection de cycle en fonction du cycle souhaité.
- 2 Appuyez sur le bouton Water Plus.
  - Le voyant va s'allumer.
- 3 Vous pouvez maintenant modifier d'autres paramètres de cycle et ajouter des options (voir pages 25-28), ou passer à l'étape 4 pour commencer le cycle.
- 4 Appuyez sur le bouton Start/Pause.

### Rinse+Spin (Rinçage et Eessorage)

Sélectionnez ce cycle pour rincer le détergent de la brassée.

- 1 Appuyez sur le bouton Power et tournez la molette de sélection de cycle en fonction du cycle souhaité.
- 2 Appuyez sur le bouton Rinse + Spin.
- 3 Appuyez sur le bouton de la vitesse de rotation à plusieurs reprises pour régler la vitesse de rotation.
  - Le voyant de la vitesse d'essorage sélectionnée s'allume.
- 4 Appuyez sur le bouton Start/Pause.

### Extra Rinse (Rinçage Supplémentaire)

Vous pouvez ajouter un cycle de rinçage supplémentaire au cycle de rinçage par défaut.

- 1 Appuyez sur le bouton Power et tournez la molette de sélection de cycle en fonction du cycle souhaité.
- 2 Appuyez sur le bouton Extra Rinse.
  - Le voyant va s'allumer.
- 3 Vous pouvez maintenant modifier d'autres paramètres de cycle et ajouter des options (voir pages 25-28), ou passer à l'étape 4 pour commencer le cycle.
- 4 Appuyez sur le bouton Start/Pause.

### Pre Wash (Prélavage)

Effectuez un prélavage pendant 17 minutes si les vêtements sont recouverts de saleté ou de poussière. Cette fonctionnalité est disponible pour les éléments excessivement souillés.

- 1 Appuyez sur le bouton Power et tournez la molette de sélection de cycle en fonction du cycle souhaité.
- 2 Appuyez sur le bouton Pre Wash.
  - Le voyant va s'allumer.
- 3 Vous pouvez maintenant modifier d'autres paramètres de cycle et ajouter des options (voir pages 25-28), ou passer à l'étape 4 pour commencer le cycle.
- 4 Appuyez sur le bouton Start/Pause.

### Signal On/Off (Avertisseur)

La laveuse joue une musique lorsque le cycle de lavage est terminé. Les boutons émettent un signal sonore chaque fois que vous appuyez dessus.

- 1 Appuyez sur le bouton Power et tournez la molette de sélection de cycle en fonction du cycle souhaité.
- 2 Appuyez sur le bouton Signal On/Off.
- 3 Appuyez sur le bouton Start/Pause.

## Configuration des options pendant le cycle

Vous pouvez ajouter des options souhaitées pendant le cycle de lavage.

### Child Lock (Verrouillage pour Enfants)

Vous pouvez verrouiller la laveuse pour éviter que les enfants ou d'autres personnes changent les paramètres du cycle en appuyant sur des boutons pendant que le cycle est en cours.

#### Activation du contrôle parental

Maintenez le bouton Pre Wash enfoncé pendant trois secondes pendant le cycle de lavage.

- Lorsque le Child Lock est activé, un message (  ) et le temps restant apparaissent de façon consécutive sur le panneau d'affichage de la laveuse.

#### Désactivation du contrôle parental

(Lorsque le Child Lock est activé)

Maintenez le bouton Pre Wash enfoncé pendant trois secondes pendant le cycle de lavage.

#### ! REMARQUE

- Le verrouillage pour enfants demeure activé après la fin du cycle. Si vous souhaitez désactiver cette fonction, appuyez et maintenez le bouton de Pre Wash pendant trois secondes.

## PGM Save

Enregistrez un cycle utilisé fréquemment avec tous les réglages et options désirés.

#### Pour enregistrer le cycle

- 1 Appuyez sur le bouton Power et tournez la molette de sélection de cycle jusqu'au cycle souhaité.
- 2 Appuyez le bouton souhaité pour utiliser les autres options.
- 3 Appuyez sur le bouton Custom PGM pendant trois secondes pendant le cycle de lavage.
  - Le cycle contenant vos paramètres et options préférés est enregistré.

## Custom PGM (Programme Personnalisé)

Rappelez le cycle de lavage et les réglages précédemment enregistrés.

#### Pour annuler le cycle

- 1 Appuyez sur le bouton Power puis sur le bouton Custom PGM.
- 2 Appuyez sur le bouton Start/Pause.

## Ajout de linge

Vous pouvez ajouter ou retirer des articles après le démarrage du cycle.

- 1 Appuyez sur le bouton Start/Pause.
- 2 La porte se déverrouille pour que vous puissiez l'ouvrir.
- 3 Ajoutez ou retirez du linge.
- 4 Pour poursuivre le cycle, appuyez à nouveau sur la touche Start/Pause. Le cycle continue automatiquement.

#### ! REMARQUE

- Pour des raisons de sécurité, la porte demeure verrouillée lorsque le niveau de l'eau ou la température est élevé. Il est donc impossible d'ajouter des vêtements pendant ce temps.

# ENTRETIEN

## Nettoyage de routine

### Entretien après le lavage

À la fin du cycle, essuyez la porte et l'intérieur du joint d'étanchéité pour enlever la moisissure. Laissez la porte ouverte pour faire sécher l'intérieur de la cuve de lavage. Essuyez la coque de la laveuse à l'aide d'un tissu sec pour enlever l'humidité.

### ⚠ AVERTISSEMENT

- Débranchez votre laveuse avant de la nettoyer pour éviter le risque d'électrocution. Tout non-respect de cet avertissement peut entraîner des blessures graves, un incendie, une électrocution ou la mort.
- N'utilisez jamais de produits chimiques puissants, de nettoyeurs abrasifs ou de dissolvants pour nettoyer votre laveuse. Ils endommageront sa surface.
- N'utilisez pas de substances volatiles (benzène, diluant de peinture, alcool, acétone, etc.) ou des détergents avec de puissants composants chimiques lors du nettoyage de la laveuse. Leur usage peut soit entraîner la décoloration ou la détérioration de la machine, soit provoquer un incendie.

## Entretien dans les zones à climat froid

### Entreposage à long terme

Suivez ces instructions lorsque vous entreposez la laveuse pour une période prolongée au cours de laquelle elle pourrait être exposée à des températures sous le point de congélation.

- 1 Fermez les robinets raccordés sur les conduites d'eau.

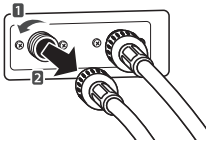

- 2 Dévissez les conduites d'eau des robinets.
- 3 Videz complètement les conduites d'eau.
- 4 Appuyez sur le bouton Power.
- 5 Ouvrez la porte et ajoutez 3,8 L (1 gallon) d'antigel non toxique pour véhicule de plaisance (VP) à l'intérieur de la cuve de lavage vide. NE PAS utiliser de produit antigel pour automobiles. Fermez la porte.
- 6 Appuyez sur le bouton Spin Speed.

- 7 Appuyez sur le bouton Start/Pause.
  - Évacuez l'eau de la laveuse pendant une minute. La quantité d'antigel VP ne sera pas entièrement expulsée.
- 8 Appuyez sur le bouton Power pour mettre la laveuse hors tension et débranchez la fiche d'alimentation.
- 9 Séchez l'intérieur de la cuve avec un tissu doux et fermez la porte.

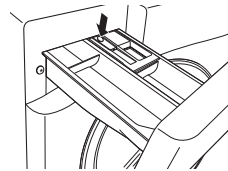

- 10 Appuyez fortement sur le bouton de dégagement et tirez le bac de distribution du détergent.
- 11 Évacuez l'eau du bac de distribution du détergent et séchez chaque compartiment.
- 12 Conservez la laveuse dans une position verticale.

### ! REMARQUE

- Pour enlever l'antigel après le remisage de la laveuse, ajoutez le détergent dans le distributeur et exécutez un cycle. Ne chargez pas de linge à cette étape.

### Décongélation de conduites d'eau congelées

- 1 Fermez les robinets raccordés sur les conduites d'eau.
- 2 Versez l'eau chaude dans les robinets gelés pour dégivrer les conduites d'eau et tirez-les vers l'extérieur.
- 3 Plongez les conduites d'eau dans l'eau chaude pour les décongeler.
- 4 Raccordez les conduites d'eau sur les entrées d'eau de la laveuse et les robinets.
  - Reportez-vous à la page 14, **Raccordement des conduites d'eau** pour des détails sur le raccordement de ces conduites.
- 5 Ouvrez les robinets.
- 6 Appuyez sur le bouton Power.
- 7 Appuyez sur le bouton Rinse+Spin.
- 8 Appuyez sur le bouton Start/Pause.
  - Vérifiez correctement les canalisations de remplissage.

## Décongélation de conduites d'évacuation congelées

- 1 Versez l'eau chaude dans la cuve et fermez la porte. Patientez pendant 10 minutes.
- 2 Appuyez sur le bouton Power après 10 minutes.
- 3 Appuyez sur le bouton Spin Speed pour l'évacuation et la rotation.
- 4 Appuyez sur le bouton Start/Pause.
  - Vérifiez si l'eau est évacuée.

## Nettoyage

Lavez périodiquement la laveuse pour aider à conserver sa performance et minimiser les risques de dysfonctionnement.

### Tub Clean

Une mauvaise installation ou utilisation de la laveuse dans un environnement humide pendant une période prolongée peut entraîner une accumulation de résidus de lessive dans la laveuse et produire une odeur de moisi ou de renfermé.

En nettoyant la cuve de la laveuse mensuellement à l'aide de la fonction Tub Clean, vous minimiserez le risque d'accumulation de résidus de lessive qui produisent une odeur de moisi ou de renfermé.

- 1 Ajoutez un nettoyant de cuve ou un produit détartrant de l'oxyde de calcium dans le bac de distribution du détergent.
  - Ne dépassez pas la limite de détergent maximum lorsque vous l'ajoutez. Le détergent peut rester dans la cuve à laver après le nettoyage.
  - Lorsque vous utilisez l'eau de Javel liquide avec chlore, chargez-la dans le compartiment correspondant.
  - Si vous utilisez un détergent en poudre, tirez le godet du détergent liquide et ajoutez le détergent dans le compartiment de lavage principal.
  - Si vous utilisez des comprimés de nettoyage, mettez-les directement dans la cuve de lavage.
- 2 Appuyez sur le bouton Power.
- 3 Tournez la molette de sélection de cycle à l'option Tub Clean.
  - (  ) un message s'affiche à l'écran.
  - Le voyant de l'option Tub Clean va s'allumer.
- 4 Appuyez sur le bouton Start/Pause.

### ! REMARQUES

- Ne chargez jamais de linge lorsque vous utilisez la fonction Tub Clean. Vous pourriez endommager votre linge. Veillez à nettoyer la cuve de la laveuse lorsqu'elle est vide.
- Laissez la porte de la laveuse ouverte après l'avoir vidée afin de garder la cuve propre.
- Utilisez le cycle de Tub Clean sur une base mensuelle.

### Alarme automatique

Lorsque le système est sous tension et si le message tCL clignote, cela signifie que la laveuse doit être nettoyée. Utilisez l'option NETTOYAGE DE LA CUVE pour nettoyer la cuve à laver. L'alarme d'indication automatique pour le nettoyage de la cuve à laver dépend de la fréquence d'utilisation, toutefois, le message clignote généralement chaque 1-2 mois.

### Retrait de l'accumulation de l'oxyde de calcium

Si vous vivez dans une zone caractérisée par une eau dure, le tartre peut se former sur les composants internes de la laveuse. Prenez des précautions supplémentaires pour nettoyer l'accumulation de l'oxyde de calcium sur les composants internes de la laveuse afin de prolonger sa durée de vie.

Vérifiez si le détartrant est adapté pour le nettoyage de la cuve de lavage avant de l'utiliser et exécutez le cycle NETTOYAGE DE LA CUVE. Reportez-vous à la page 31, Nettoyage de la cuve, pour plus de renseignements sur le nettoyage de la cuve.

### REMARQUES

- Dans les zones caractérisées par l'eau dure, il est recommandé d'utiliser un adoucisseur d'eau.
- Assurez-vous que vous avez retiré toutes les charges de la cuve de lavage avant de la nettoyer. Le nettoyage de la cuve alors qu'elle contient une charge peut provoquer la contamination ou la détérioration du linge.

### Retrait de l'oxyde de calcium sur l'acier inoxydable

Essayez l'accumulation de l'oxyde de calcium ou d'autres endroits sur l'acier inoxydable à l'aide d'un tissu doux trempé dans un agent de nettoyage d'acier inoxydable.

### REMARQUE

- N'utilisez jamais de laines d'acier ou de détergents abrasifs. Leur utilisation peut endommager la laveuse.

### Nettoyage bac de distribution de détergent

Le fait de laisser le détergent pendant une période prolongée à l'intérieur du bac de distribution du détergent ou l'utilisation de la laveuse pendant une période prolongée peut provoquer l'accumulation du tartre dans le bac de distribution du détergent. Tirez et nettoyez le bac de distribution du détergent une fois par semaine.

- 1 Tirez le bac de distribution du détergent.
- 2 Appuyez fortement sur le bouton de désengagement et tirez le bac de distribution du détergent.

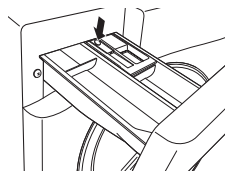

- 3 Retirez les plaquettes du bac.

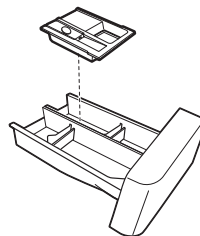

- 4 Nettoyez-les avec de l'eau chaude.
  - Utilisez un tissu doux ou une brosse pour le nettoyage et enlevez tous les résidus.
- 5 Essayez l'humidité avec une serviette ou un tissu sec après le nettoyage.
- 6 Remplacement du bac de distribution de détergent

### AVERTISSEMENT

- N'aspergez pas d'eau à l'intérieur de la laveuse. Cela peut provoquer des chocs électriques.

### REMARQUE

- Utilisez l'eau uniquement lorsque vous nettoyez le bac de distribution du détergent. Assurez-vous que vous utilisez l'option Rinse+Spin pour rincer la cuve avant le cycle de lavage lorsque vous utilisez un détergent pour nettoyer la cuve de lavage.

## Nettoyage des filtres de l'orifice d'arrivée d'eau

Nettoyez les filtres des orifices d'admission d'eau de temps en temps pour éviter qu'ils soient bouchés. Prenez des précautions particulières en nettoyant les filtres des orifices d'arrivée d'eau pour les zones qui utilisent l'eau dure. Il est possible que l'eau ne soit pas approvisionnée s'il existe des corps étrangers comme la rouille, le sable, ou des pierres au niveau des filtres des orifices d'admission d'eau.

- 1 Appuyez sur le bouton Power pour mettre la laveuse hors tension et débranchez la fiche d'alimentation.
- 2 Fermez les robinets raccordés aux orifices d'arrivée d'eau.
- 3 Retirez les tuyaux d'arrivée d'eau.

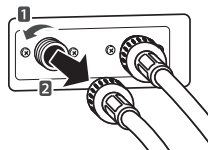

- 4 Retirez le filtre de l'orifice d'arrivée d'eau.



- 5 Retirez tous les corps étrangers de l'orifice d'arrivée d'eau.
  - Trempez ces orifices dans du vinaigre blanc ou dans un détartrant ou utilisez une brosse à dent pour extraire les corps étrangers et rincez-les parfaitement.
- 6 Remettez les filtres des orifices d'arrivée d'eau en place.
- 7 Réinstallez les conduites d'eau sur la laveuse.

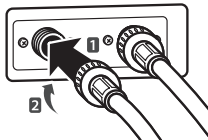

## ⚠ AVERTISSEMENT

- Débranchez le cordon d'alimentation et fermez les robinets avant le nettoyage. Dans le cas contraire, il existe un risque de choc électrique.
- N'utilisez pas la laveuse sans filtres d'entrée. L'utilisation de la laveuse sans filtres d'entrées va provoquer des fuites et un fonctionnement anormal du système.
- Si vous utilisez la laveuse dans une zone avec de l'eau dure, il est possible que le filtre ne soit pas nettoyé correctement à cause de l'accumulation de l'oxyde de calcium. Contactez le centre de services à la clientèle de LG le plus proche si le filtre d'entrée n'est pas nettoyé ou disponible.

## ! REMARQUE

- Le message (  $\bar{E}$  ) va clignoter sur l'affichage lorsque la pression de l'eau à l'intérieur du bac de distribution est faible ou un filtre est bouché par la saleté. Nettoyez le filtre d'entrée.



## Nettoyage du filtre de la pompe de vidange

Il est impossible de vidanger la laveuse si le filtre de la pompe de vidange est bouché. Nettoyez régulièrement le filtre d'entrée d'eau pour éviter qu'il soit bouché par des corps étrangers.

- 1 Appuyez sur le bouton Power pour mettre la laveuse hors tension et débranchez la fiche d'alimentation.
- 2 Ouvrez le couvercle du filtre de la pompe de vidange.

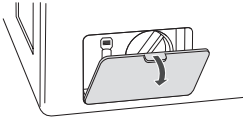

- 3 Tirez le tuyau de vidange hors de l'agrafe et enlevez la fiche du tuyau de vidange pour évacuer l'eau résiduelle.

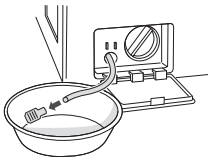

- 4 Tournez le filtre de la pompe dans le sens anti-horaire pour le retirer.



- 5 Nettoyez le filtre et l'ouverture de la pompe.

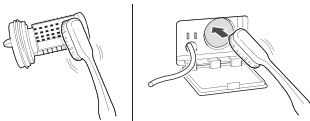

- 6 Remplacez la fiche sur le tuyau de vidange et insérez-le dans l'agrafe.

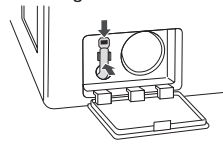

- 7 Insérez le filtre de la pompe de vidange.

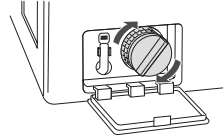

- 8 Fermez le couvercle du filtre de la pompe de vidange.

### ⚠ AVERTISSEMENT

- Assurez-vous que vous avez retiré la fiche avant le nettoyage. Dans le cas contraire, il existe un risque de choc électrique.
- Le fait d'ouvrir le filtre de vidange va provoquer un trop-plein d'eau si la cuve de lavage contient de l'eau. Vérifiez si l'eau est complètement évacuée avant d'ouvrir le filtre de vidange.
- Si vous utilisez la laveuse alors que le filtre de vidange est monté de façon incorrecte après l'avoir nettoyé, ou si vous utilisez la machine sans filtre, il existe un risque de fuite ou de dysfonctionnement de la laveuse.

### ! REMARQUE

- Le message (  E ) va clignoter lorsque le filtre de la pompe de vidange est bouché ou sale. Nettoyez le filtre de la pompe de vidange.

## Nettoyage du joint d'étanchéité

Nettoyez le joint d'étanchéité une fois par mois pour éviter l'accumulation de la saleté à ce niveau.

- 1 Mettez des gants en caoutchouc et des lunettes de sécurité.
- 2 Diluez 3/4 de tasse (177 ml) d'eau de Javel liquide avec chlore dans 3,8 L (1 gallon) d'eau.
- 3 Trempez une éponge ou un tissu doux dans la solution diluée et essuyez le pourtour du joint d'étanchéité.
- 4 Essuyez l'humidité avec une serviette ou un tissu secs après le nettoyage.
- 5 Laissez la porte ouverte pour permettre au joint d'étanchéité de sécher complètement.













### MISE EN GARDE

- Le nettoyage du joint de la porte avec du javellisant liquide non dilué pourrait altérer le fonctionnement du joint de la porte et des pièces de la laveuse.

# DÉPANNAGE

## Vérification des messages d'erreurs

Si le message ci-dessous s'affiche à l'écran, vérifiez les éléments suivants et prenez les mesures correctives nécessaires.

Message	Causes probables	Solutions
	Le linge s'est accumulé sur un côté de la cuve de lavage dans la machine. <ul style="list-style-type: none"> <li>• Votre linge s'est-il accumulé à un seul endroit ou la charge est-elle très petite?</li> <li>• Avez-vous lavé un animal en peluche, un tapis ou des vêtements tricotés?</li> <li>• Avez-vous lavé deux couvertures différentes au même moment?</li> </ul>	<ul style="list-style-type: none"> <li>• Disposez le linge de nouveau pour équilibrer la charge.</li> <li>• Les animaux en peluche ou les tapis peuvent provoquer un déséquilibre pendant l'essorage, empêchant le fonctionnement du circuit d'évacuation de la laveuse. Disposez les vêtements tricotés de nouveau pour équilibrer la charge, puis, vidangez de nouveau.</li> <li>• Mettez une couverture à la fois.</li> </ul>
	L'eau n'est pas approvisionnée ou la pression de l'eau est faible. <ul style="list-style-type: none"> <li>• Le robinet est-il fermé?</li> <li>• L'alimentation en eau est-elle arrêtée ou le robinet est-il gelé?</li> <li>• La pression de l'eau est-elle faible ou un filtre d'entrée est-il bouché?</li> <li>• La conduite d'eau est-elle correctement raccordée à l'orifice d'arrivée de l'eau froide?</li> <li>• La conduite d'eau est-elle pincée ou courbée?</li> </ul> Il y a une fuite dans la conduite d'eau raccordée. <ul style="list-style-type: none"> <li>• Les conduites d'eau sont-elles connectées normalement sur les robinets?</li> </ul>	<ul style="list-style-type: none"> <li>• Ouvrez les robinets.</li> <li>• Si un robinet est gelé, décongelez-le avec de l'eau chaude.</li> <li>• Si le filtre d'entrée est bouché, nettoyez-le (voir page 32).</li> <li>• Raccordez la conduite d'eau correctement à l'orifice d'arrivée d'eau froide (voir page 14).</li> <li>• Assurez-vous que les conduites d'eau ne sont pas pincées ou courbées. Assurez-vous que les conduites d'eau ne sont pas tordues ou pincées par d'autres objets.</li> <li>• Connectez les conduites d'eau normalement sur les robinets (voir page 14).</li> </ul>
  	La cuve ne tourne pas. <ul style="list-style-type: none"> <li>• La porte est-elle sécurisée?</li> </ul>	<ul style="list-style-type: none"> <li>• Fermez et sécurisez la porte. Si le message continue de s'afficher, débranchez l'alimentation et contactez le centre de services à la clientèle de LG le plus proche.</li> </ul>
	Le circuit d'évacuation de la laveuse fonctionne lentement ou ne fonctionne pas du tout. <ul style="list-style-type: none"> <li>• Le tuyau de vidange est-il installé à plus d'un mètre au-dessus de l'extrémité du support du coude?</li> <li>• Le tuyau de vidange est-il pincé ou bouché?</li> <li>• Le tuyau de vidange est-il gelé?</li> <li>• Le tuyau de vidange est-il bouché par des corps étrangers?</li> </ul>	<ul style="list-style-type: none"> <li>• Baissez le tuyau de vidange à un mètre au-dessous de l'extrémité du support du coude.</li> <li>• Placez le tuyau de vidange sur une surface uniforme pour éviter toute inclinaison.</li> <li>• Si les tuyaux de vidange sont gelés, décongelez-les avec de l'eau chaude.</li> <li>• Ouvrez le bouchon sur la fiche de la pompe de vidange et enlevez la saleté.</li> </ul>
	L'alimentation est momentanément arrêtée pendant le service.	<ul style="list-style-type: none"> <li>• Appuyez sur le bouton Power pour arrêter la laveuse et appuyez de nouveau sur ce bouton pour la rallumer.</li> </ul>
	Erreur de commande.	<ul style="list-style-type: none"> <li>• Débranchez le cordon d'alimentation et contactez votre centre de services LG le plus proche.</li> </ul>
	L'alimentation en eau ne s'arrête pas. <ul style="list-style-type: none"> <li>• Le cycle de l'alimentation en eau et celui du circuit d'évacuation se répète-t-il de manière consécutive?</li> </ul>	<ul style="list-style-type: none"> <li>• Débranchez le cordon d'alimentation et contactez votre centre de services LG le plus proche.</li> </ul>
	Le niveau d'eau n'est pas contrôlé. <ul style="list-style-type: none"> <li>• Le niveau d'eau est-il très faible ou élevé par rapport à la taille de la charge?</li> </ul>	<ul style="list-style-type: none"> <li>• Le capteur du niveau d'eau ne fonctionne pas correctement.</li> <li>• Débranchez le cordon d'alimentation et contactez votre centre de services LG le plus proche.</li> </ul>
	La cuve ne tourne pas. <ul style="list-style-type: none"> <li>• La laveuse est-elle surchargée?</li> </ul>	<ul style="list-style-type: none"> <li>• Arrangez la taille de la charge de nouveau et redémarrez la machine.</li> <li>• Si la taille de la charge est grande, il est possible que la cuve ne tourne pas à cause de la surchauffe du moteur. Laissez la machine pendant quelques instants et redémarrez le cycle. Débranchez le cordon d'alimentation et contactez votre centre de services LG le plus proche si le même message d'erreur s'affiche.</li> </ul>
	<ul style="list-style-type: none"> <li>• Pour sélectionner la cuve, veuillez sélectionner son cycle de nettoyage.</li> </ul>	<ul style="list-style-type: none"> <li>• Veuillez vider la cuve et mettez l'eau de Javel dans le distributeur du détergent, puis appuyez sur le cycle TUB CLEAN (NETTOYAGE DE LA CUVE).</li> <li>• Si vous voulez ignorer l'option TUB CLEAN, tournez le BOUTON DE SÉLECTION DE CYCLES ou appuyez sur les boutons d'options pour sélectionner le cycle souhaité. Dans ce cas, le message va s'afficher de nouveau un certain nombre de fois au cours du lavage et il va disparaître l'instant suivant pour nettoyer la cuve.</li> </ul>

## Avant d'appeler le service d'entretien

Vérifiez les éléments suivants avant d'appeler le service.

Problème	Causes probables	Solutions
Clic perceptible	<ul style="list-style-type: none"> <li>Entendez-vous un son lorsque vous fermez, verrouillez ou déverrouillez la porte?</li> </ul>	<ul style="list-style-type: none"> <li>Ce son est normal et est perceptible lorsque la porte est fermée, verrouillée ou déverrouillée.</li> </ul>
Halètement ou autre bruit sifflant	<ul style="list-style-type: none"> <li>L'eau est-elle aspergée dans la cuve?</li> </ul>	<ul style="list-style-type: none"> <li>Ce son est normal lorsque l'eau est aspergée ou en circulation pendant le cycle.</li> </ul>
Bourdonnement ou bruit de giclage	<ul style="list-style-type: none"> <li>La laveuse évacue-t-elle l'eau?</li> </ul>	<ul style="list-style-type: none"> <li>Ce bruit est normal lorsque la pompe de vidange évacue l'eau de la laveuse après le cycle.</li> </ul>
Clapotis	<ul style="list-style-type: none"> <li>La machine lave-t-elle une charge de lessive?</li> </ul>	<ul style="list-style-type: none"> <li>Ce bruit est normal lorsque la charge se déplace de haut en bas pendant le cycle de lavage et de rinçage.</li> </ul>
Bruit de sonnette ou cliquetis	<ul style="list-style-type: none"> <li>Existe-t-il des corps étrangers comme les clés, des pièces d'argent ou des épingles dans la cuve ou dans le filtre de vidange?</li> </ul>	<ul style="list-style-type: none"> <li>Vérifiez s'il existe des corps étrangers dans la cuve et vidangez le filtre après l'arrêt du cycle.</li> <li>Débranchez le cordon d'alimentation et contactez votre centre de services LG le plus proche si le bruit persiste.</li> </ul>
Bruit sourd	<ul style="list-style-type: none"> <li>La laveuse est-elle surchargée?</li> <li>La charge est-elle déséquilibrée?</li> </ul>	<ul style="list-style-type: none"> <li>Ce bruit est normal et se produit lorsque la charge est déséquilibrée. Arrêtez le cycle et réarrangez la charge pour rétablir l'équilibre.</li> </ul>
Vibrations	<ul style="list-style-type: none"> <li>Les boulons fixés à l'expédition ont-ils été retirés?</li> <li>La charge est-elle distribuée de manière uniforme dans la cuve?</li> <li>La laveuse est-elle équilibrée?</li> <li>La laveuse est-elle installée sur une surface solide et uniforme?</li> </ul>	<ul style="list-style-type: none"> <li>Reportez-vous à la page 13, <b>Déballage et retrait des boulons d'expédition</b> pour enlever ces boulons.</li> <li>Arrêtez le cycle et réarrangez la charge pour rétablir l'équilibre.</li> <li>Reportez-vous à la page 16, <b>Stabilisation de la laveuse</b> pour stabiliser la machine.</li> <li>Vérifiez si le plancher est solide et uniforme.</li> </ul>
Fuite d'eau autour de la laveuse	<ul style="list-style-type: none"> <li>Y a-t-il une fuite d'eau à partir d'un robinet ou d'une conduite d'eau?</li> <li>Un tuyau d'évacuation ou de vidange est-il bouché?</li> </ul>	<ul style="list-style-type: none"> <li>Vérifiez les robinets ou les conduites d'eau.           <ul style="list-style-type: none"> <li>Si les conduites d'eau ne sont pas raccordées normalement, reportez-vous à la page 14, <b>Raccordement des conduites d'eau</b> pour les raccorder de façon appropriée.</li> </ul> </li> <li>Débouchez le tuyau d'évacuation ou de vidange. Contactez un plombier le cas échéant.</li> </ul>
Mousse excessive ou échec de rinçage	<ul style="list-style-type: none"> <li>Avez-vous utilisé une quantité de détergent supérieure à celle qui est recommandée?</li> <li>Le niveau de saoulement est-il plus élevé que la taille de la charge?</li> </ul>	<ul style="list-style-type: none"> <li>Utilisez la quantité de détergent recommandée pour la charge.</li> <li>Si le niveau de contamination est faible, réduisez la quantité de détergent à une valeur inférieure au niveau recommandé.</li> </ul> <p> Utilisez exclusivement le détergent avec le logo HE (haute efficacité).</p>
Taches	<ul style="list-style-type: none"> <li>Avez-vous ajouté le détergent directement dans la cuve?</li> <li>Avez-vous enlevé la charge immédiatement après la fin du cycle?</li> <li>Avez-vous trié et lavé les vêtements par couleur ou par niveau de saoulement?</li> </ul>	<ul style="list-style-type: none"> <li>Assurez-vous que vous avez chargé le détergent dans le bac de distribution correspondant.</li> <li>Retirez la charge immédiatement dès qu'elle est finie.</li> <li>Triez et séparez les couleurs foncées des couleurs pâles ou blanches, le linge excessivement souillé du linge légèrement souillé. Reportez-vous à la page 19, <b>Tri du linge</b> pour des détails.</li> </ul>

Problème	Causes probables	Solutions
Plis	<ul style="list-style-type: none"> <li>• Avez-vous enlevé la charge immédiatement après la fin du cycle?</li> <li>• Avez-vous surchargé la cuve?</li> <li>• Avez-vous inversé les entrées d'eau chaude et d'eau froide?</li> </ul>	<ul style="list-style-type: none"> <li>• Retirez la charge immédiatement dès qu'elle est finie.</li> <li>• Ne surchargez pas la cuve.</li> <li>• Le rinçage à l'eau chaude peut provoquer des plis sur les vêtements. Vérifiez les raccordements du tuyau d'entrée</li> </ul>
Pas d'alimentation	<ul style="list-style-type: none"> <li>• Le cordon d'alimentation est-il branché correctement?</li> <li>• Un fusible ou un disjoncteur de la maison a-t-il sauté ou y a-t-il une coupure de courant?</li> </ul>	<ul style="list-style-type: none"> <li>• Assurez-vous que la fiche est sécurisée dans une sortie de 120 V (60 Hz) à 3 broches mise à la masse.</li> <li>• Réinitialisez le disjoncteur ou remplacez le fusible. N'augmentez pas la capacité du fusible. Si le problème se pose au niveau du disjoncteur, faites intervenir un électricien pour le résoudre.</li> </ul>
La porte ne s'ouvre pas lorsque le cycle est suspendu ou terminé.	<ul style="list-style-type: none"> <li>• La température de la cuve est-elle très élevée?</li> <li>• La cuve est-elle remplie d'eau?</li> </ul>	<ul style="list-style-type: none"> <li>• La laveuse est dotée d'un verrouillage de sécurité au niveau de la porte pour empêcher des brûlures. Laissez la porte fermée et patientez jusqu'à ce que l'icône de verrouillage de la porte disparaisse de l'écran.</li> <li>• Laissez la laveuse compléter le cycle programmé ou effectuez un cycle DRAIN &amp; SPIN pour vider l'eau.</li> </ul>
Le cycle de lavage dure plus longtemps que prévu.	<ul style="list-style-type: none"> <li>• La laveuse est-elle surchargée? D'autres options ont-elles été ajoutées au cycle de lavage?</li> </ul>	<ul style="list-style-type: none"> <li>• Cette situation est normale. La laveuse règle automatiquement la durée du cycle en fonction de la quantité du linge, de la pression de l'eau, de la température de l'eau et d'autres conditions de fonctionnement.</li> </ul>
La cuve est moisie ou sent le renfermé	<ul style="list-style-type: none"> <li>• Avez-vous utilisé le détergent approprié?</li> <li>• Avez-vous régulièrement nettoyé la cuve?</li> </ul>	<ul style="list-style-type: none"> <li>• Utilisez uniquement le détergent HE (Hautement efficace) recommandé pour une laveuse à chargement frontal.</li> <li>• Reportez-vous à la page 30, nettoyez l'intérieur et l'extérieur de la laveuse régulièrement.</li> </ul>
Bruits de coups lorsque la laveuse se remplit d'eau (coups de bélier)	<ul style="list-style-type: none"> <li>• La plomberie de la maison se déplace ou se plie lorsque les vannes d'eau de la laveuse ferment.</li> <li>• La pression d'arrivée d'eau de la maison est très forte.</li> </ul>	<ul style="list-style-type: none"> <li>• Le coup de bélier n'est pas causé par une défaillance de la laveuse. Installez des dispositifs anti-bélier (achetés séparément dans des magasins de bricolage ou de rénovation) entre le tuyau de remplissage et la laveuse pour améliorer les résultats.</li> <li>• Ajustez le régulateur d'arrivée d'eau de la maison à une pression plus faible ou contactez un plombier pour installer un régulateur.</li> </ul>

Problème	Causes probables	Solutions
Des odeurs émanent de la laveuse.	<ul style="list-style-type: none"> <li>• Élément chauffant de la sècheuse</li> <li>• Utilisation de la laveuse pour la première fois</li> <li>• Accumulation de saleté sur le joint ou le tambour, filtre de la pompe d'évacuation sale ou bouché, conduite d'évacuation écrasée ou bouchée</li> </ul>	<ul style="list-style-type: none"> <li>• Lors des premiers cycles d'utilisation, des peluches provenant de la lessive peuvent se déposer sur l'élément chauffant, ce qui peut dégager des odeurs. Ceci est normal et n'affectera pas le rendement de l'appareil.</li> <li>• L'odeur provient du caoutchouc fixé sur la porte de la laveuse. Elle se dissipera après plusieurs cycles de lavage.</li> <li>• Nettoyez le joint périodiquement. La moisissure est les substances étrangères qui se sont déposées à l'intérieur du joint peuvent dégager une odeur de moisi.</li> <li>• Nettoyez périodiquement le filtre de la pompe de vidange. Les substances étrangères qui se sont déposées sur le filtre de la pompe de vidange peuvent dégager une odeur de moisi.</li> <li>• Si le tuyau de vidange n'est pas installé correctement, l'odeur peut être causée par un refoulement d'eau dans la cuve. Assurez-vous que le tuyau de vidange n'est pas plié ou obstrué.</li> </ul>

## CARACTÉRISTIQUES

Modèle WM3488H*	
Description	Laveuse à chargement frontal
Exigences électriques	120 VAC @ 60 Hz
Dimensions	60,96 cm (L) X 64,0 cm (P) X 85,09 cm (H), 114,3 cm (P avec la porte ouverte) 24 po (L) X 25,20 po (P) X 33,5 po (H), 45 po (P avec la porte ouverte)
Capacité	2,3 pi <sup>3</sup> (IEC 2,6 pi <sup>3</sup> ) (Capacité de linge sec : 9 kg)
Poids net	161 lb (73 kg)
Vitesse d'essorage max.	1 400 tr/min
Pression d'eau max.	20 – 120 PSI (138 – 827 kPa)

## UTILISATION DE SMART DIAGNOSIS<sup>MC</sup>

Si vous éprouvez un problème avec votre lave-linge, vous pouvez transmettre des renseignements sur votre téléphone intelligent à l'aide de l'application LG Smart Laundry ou avec votre téléphone en contactant le centre d'appels LG. La fonction Smart Diagnosis<sup>MC</sup> ne peut être activée que si vous mettez votre lave-linge en marche en appuyant sur le bouton Power. S'il est impossible de mettre en marche votre lave-linge, le dépannage devra se faire sans la fonction Smart Diagnosis<sup>MC</sup>.

### Diagnostic vocal

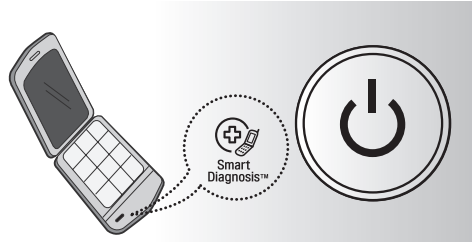

#### Fonction Smart Diagnosis avec votre téléphone intelligent

1. Téléchargez l'application LG Smart Laundry sur votre téléphone intelligent.
2. Ouvrez l'application LG Smart Laundry sur votre téléphone intelligent. Appuyez sur la flèche droite pour accéder à l'écran suivant.
3. Appuyez sur le bouton d'enregistrement RECORD sur votre téléphone intelligent et maintenez le micro de votre téléphone intelligent près du logo Smart Diagnosis<sup>MC</sup> sur la lave-linge.
4. Tout en maintenant le téléphone en place, maintenez enfoncée la touche Temp. pendant trois secondes.
5. Maintenez le téléphone en place jusqu'à la fin de la transmission sonore. Celle-ci dure environ 6 secondes, et l'afficheur effectue le compte à rebours.
6. Une fois l'enregistrement terminé, consultez le diagnostic en appuyant sur le bouton Suivant sur votre téléphone.

#### ! REMARQUE

- Smart Diagnosis<sup>MC</sup> est une fonction de dépannage conçue pour faciliter, et non remplacer, la méthode traditionnelle de dépannage par appel au service après-vente. L'efficacité de cette fonction dépend de plusieurs facteurs, notamment, mais sans s'y limiter, la réception du téléphone cellulaire utilisé pour la transmission, la présence de bruits extérieurs durant la transmission et l'acoustique de la pièce où se trouve la sècheuse. En conséquence, LG ne garantit pas que la fonction Smart Diagnosis<sup>MC</sup> pourra résoudre précisément un problème donné.

#### Smart Diagnosis<sup>MC</sup> avec le centre d'appels

1. Contactez le centre d'appels LG au : 1-800-243-0000 (LG États-Unis) ou 1-888-542-2623 (LG Canada).
2. Lorsque l'agent du centre d'appels vous le demande, maintenez le micro de votre téléphone près du logo Smart Diagnosis<sup>MC</sup> sur la lave-linge. Maintenez le téléphone tout près de la lave-linge (2 cm environ), mais sans la toucher.

#### ! REMARQUE

- Ne touchez pas d'autres boutons ou icônes sur l'afficheur.

3. Maintenez enfoncée la touche Temp. pendant trois secondes.
4. Maintenez le téléphone en place jusqu'à la fin de la transmission sonore. Celle-ci dure environ 6 secondes, et l'afficheur effectue le compte à rebours.
5. Une fois le compte à rebours et la transmission sonore terminés, reprenez votre conversation avec l'agent du centre d'appels qui pourra alors vous aider à utiliser les renseignements fournis pour l'analyse.

## UTILISATION DE LA FONCTION TAG ON

Utilisez facilement les fonctions intelligentes pour communiquer avec l'appareil directement à partir d'un téléphone intelligent.

La fonction Tag On peut être utilisée uniquement avec la plupart des téléphones intelligents dotés de la fonction CCP (communication en champ proche) et du système d'exploitation Android.

### Installation de l'application

Sur votre téléphone intelligent, recherchez l'application LG Smart Laundry & DW dans Google Play Store. Suivez les directives et installez l'application.

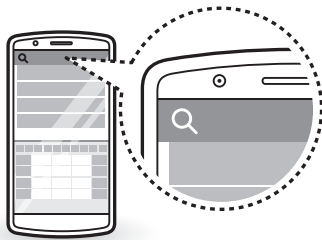

### Enregistrement du produit

- 1 Exécutez l'application LG Smart Laundry & DW sur votre téléphone intelligent.
- 2 Sélectionnez **Smart Appliance**.
- 3 Sélectionnez **Washer**.
- 4 Sélectionnez **Front Load**.
  - Si la fonction CCP n'est pas activée, activez-la sur votre téléphone intelligent.
- 5 Maintenez fermement le dos du téléphone intelligent au-dessus du logo Tag On.
  - Si vous n'arrivez pas à vous connecter, déplacez le téléphone intelligent lentement de haut en bas.

### ! REMARQUES

- Appuyez sur **?** dans l'application LG Smart Laundry & DW afin d'obtenir un guide plus détaillé sur la manière d'utiliser la fonction Tag On.
- Pour utiliser la fonction CCP avec cet appareil, un téléphone intelligent avec une fonction minimale de reconnaissance de CCP est requis.
- En raison des caractéristiques de la fonction CCP, si la distance de transmission est trop grande ou s'il y a une étiquette métallique ou un étui de protection sur le téléphone, la transmission sera mauvaise. Dans certains cas, les téléphones dotés de la fonction CCP peuvent ne pas réussir à effectuer la transmission.
- Le contenu de ce manuel peut différer de la version actuelle de l'application LG Smart Laundry & DW et le logiciel peut être modifié sans préavis.

### Utilisation de l'application

Utilisez les fonctions LG Smart Diagnosis<sup>MC</sup>, Téléchargement d'un cycle, Statistiques de lessive, Sélection d'un cycle et d'autres fonctions en touchant le logo Tag On sur les appareils LG avec un téléphone intelligent doté de la fonction CCP.

#### Cycle Set

Choisissez le cycle et les réglages qui conviennent le mieux à votre brassée.

Une fois que vous avez sélectionné un cycle à l'aide du guide de sélection d'un cycle, le cycle et ses réglages sont automatiquement réglés.

#### Download Cycle

Téléchargez des cycles nouveaux et spéciaux qui ne font pas partie des cycles de base de l'appareil. Les appareils qui ont été correctement enregistrés peuvent télécharger une variété de cycles de spécialité spécifiques à l'appareil. On ne peut enregistrer qu'un seul cycle à la fois dans l'appareil.

Une fois le cycle téléchargé dans la laveuse, cette dernière le conserve jusqu'à ce qu'un nouveau cycle soit téléchargé.

#### Smart Diagnosis<sup>MC</sup>

Utilisez un téléphone pour enregistrer le signal d'alarme Smart Diagnosis<sup>MC</sup> et résoudre les problèmes de l'appareil. L'application peut analyser le signal et aider à résoudre le problème en l'absence d'un technicien.

#### Laundry Stats

Apprenez des statistiques de base sur votre appareil comme l'historique du cycle et le calendrier des entretiens de routine.

Sélectionnez **Laundry Stats** dans l'application pour obtenir les statistiques et savoir quand est prévu le prochain nettoyage de la cuve de votre laveuse.



## GARANTIE LIMITEE POUR LA MACHINE A LAVER LG (CANADA)

**GARANTIE:** En cas de défaillance de votre machine à laver ("produit") consécutive à une défaillance matérielle ou à un vis de fabrication dans le cadre d'une exploitation ménagère normale pendant la période de garantie définie ci-dessous, LG Canada va, à sa convenance réparer ou remplacer le produit dès réception de la preuve d'achat initial en détail. Cette période de garantie est valide uniquement pour l'acheteur initial du produit en détail et s'applique exclusivement à un Produit distribué au Canada par LG Canada ou un représentant agréé de celui-ci au Canada. La garantie s'applique uniquement aux produits qui sont utilisés au Canada.

PERIODE DE GARANTIE : (Note: Si la date d'achat initiale ne peut pas être vérifiée, la période garantie va commencer soixante (60) jours à compter de la date de fabrication...)		
Machine à laver	Garantie prolongée pour les composants (pièces uniquement) (Le consommateur sera facturé pour la main d'œuvre après un (1) an à compter de la date d'achat).	
Un (1) an à compter de la date initiale d'achat en détail	Dix (10) ans à compter de la date initiale d'achat au détail	Cinq (5) ans à compter de la date initiale d'achat au détail.
Pièces et main d'œuvre (pièces internes/fonctionnelles uniquement)	Moteur DD (Stator et rotor)	Tambour, cuve Définir la cuve, c'est – à – dire cuve de lavage SS uniquement

- ▶ Les produits et les pièces de rechange sont couvertes par une garantie qui s'étale sur le reste de la période de garantie initiale ou sur quatre vingt dix (90) jours, selon la période la plus longue.
- ▶ Les pièces et les produits de rechange peuvent être neufs ou fabriqués.
- ▶ Le Centre de services agréé de LG offre une garantie de trente (30) jours pour leurs travaux de dépannage.

L'obligation unique de LG Canada se limite à la garantie définie ci-dessus. Sauf disposition contraire expresse, LG Canada n'offre aucune autre garantie et rejette, par la présente, toutes les autres garanties et clauses inhérentes au produit, qu'elles soient expresses ou implicites, y compris, mais sans se limiter à une garantie ou clause expresse ou implicite, à une garantie de qualité marchande ou de conformité pour un but particulier, et aucune représentation ne doit être contraignante pour LG Canada. LG Canada n'autorise aucune personne à offrir ou à assumer une autre obligation de garantie ou responsabilité inhérentes au produit. Selon les limites de toute garantie implicite requise par la loi, cette garantie est limitée à la période susmentionnée. LG Canada, le fabricant ou le distributeur ne doivent pas être liés pour des dommages indirect ou consécutifs, particuliers, directs, la défection des clients, les pertes de profit, les dommages intérêts punitifs ou d'autres dommages, qu'ils soient liés directement ou indirectement à une violation du contrat, fondamentale ou autrement, ou à toute action ou omission, à un préjudice ou autre.

La présente garantie vous confère des droits légaux spécifiques. Vous pouvez jouir d'autres droits qui peuvent varier en fonction de la province et des lois qui y sont appliquées.

Toute clause de la présente garantie qui casse ou modifie une clause ou une garantie implicites conformément à la loi provinciale doit être annulée dans le cas où elle tranche avec la loi provinciale affectant le reste des clauses de cette garantie.

### cette garantie limitée ne couvre pas:

1. les déplacements du service pour livrer, porter, installer le produit ou donner des instructions sur son utilisation, le dépannage ou le remplacement des fusibles ou la correction du câblage ou la correction d'une installation ou d'un dépannage non autorisés.
2. Dysfonctionnement du produit en cas de défaillance ou de coupures électriques, ou un service électrique inadapté.
3. Les dommages ou défaillances consécutifs aux fuites, aux fissures et à la congélation des conduites d'eau, aux conduites d'évacuation réduites, à une alimentation en eau interrompue ou inappropriée ou à une mauvaise alimentation en air.
4. Dommages consécutifs à l'utilisation du produit dans une atmosphère corrosive ou contraires aux instructions spécifiées dans le manuel d'utilisation du produit.
5. Dommages du produit consécutifs aux accidents, aux insectes nuisibles, à la vermine, au tonnerre, au vent, aux incendies, aux inondations ou aux catastrophes naturelles.
6. Dommages consécutifs à une mauvaise utilisation, au mauvais traitement, à une installation, à un dépannage ou à une maintenance appropriés du Produit. Un mauvais dépannage inclut l'utilisation des pièces non approuvées ou non spécifiées par LG Canada.
7. Les dommages ou la défaillance du produit consécutifs à un changement ou une modification non autorisés du produit, ou une application autre que celle pour laquelle il a été conçu; ou dommages consécutifs à une fuite d'eau provoquée par une mauvaise installation.
8. Dommages ou défaillance du Produit consécutifs à un courant électrique incorrecte, à une tension, une application commerciale ou industrielle inappropriées, ou à l'utilisation d'accessoires et de composants, ou de produits de nettoyage non approuvés par LG Canada.
9. Dommages consécutifs au transport et au traitement du produit y compris des égratignures, des bosses, des ébréchures et/ou d'autres dommages du produit fini, à moins que de tels dommages soient consécutifs à des défaillances matérielles ou aux vis de fabrication et qu'elles soient rapportées une (1) semaine après la livraison.
10. Dommages ou éléments manquants au niveau d'un affichage, d'un boîtier ouvert, d'un produit diminué ou modifié.
11. Produits dont les numéros de série originaux ont été effacés, modifiés, ou ne peuvent être déterminés avec exactitude. Les numéros de modèles et de séries ainsi que le reçu original de vente en détail sont requis pour une validation de la garantie.
12. Augmentation des coûts d'utilités et dépenses d'utilités supplémentaires.
13. Remplacement des ampoules, des filtres ou d'autres pièces consommables.
14. Dépannages effectués lorsque le Produit est utilisé à des fins autres que l'application ménagère traditionnelle et normale (exemple: location, usage commercial, bureaux, ou installations de plaisance) ou contraires aux instructions spécifiées dans le manuel d'utilisation.
15. Coûts associés au déplacement du Produit à partir de votre maison pour des travaux de dépannage.
16. Le déplacement et la réinstallation du Produit, s'il est installé dans un endroit inaccessible ou s'il n'est pas installé conformément aux instructions d'installation publiées, y compris celles des manuels d'installation et d'utilisation.
17. Accessoires du Produit comme la porte, les coffres, les tiroirs, les poignées, les étagères, etc. Par ailleurs, les pièces qui ont été fournis en plus de celles qui faisaient partie de la livraison sont exclues.

Tous les coûts associés aux conditions exclues ci-dessus doivent être supportés par le client.

Pour des détails complets sur la garantie et l'assistance à la clientèle, veuillez appeler ou visiter notre site:

Appelez au 1-888-542-2623 (24 heures/24 365 jours/365r) et sélectionnez l'option appropriée à partir du menu, ou visitez notre site

au <http://www.lg.ca>

Ecrivez les informations relatives à votre garantie ci-dessous;

Informations relatives à l'enregistrement du produit:

Modèle:

Numéro de série:

Date d'achat:

## CETTE GARANTIE LIMITÉE NE COUVRE PAS LES CAS SUIVANTS

Si les dommages ou bris résultent d'une mauvaise utilisation, installation, d'un mauvais entretien ou d'une réparation fautive (technicien ou pièces non autorisés comme précisé par LG), des frais de réparation vous seront demandés.

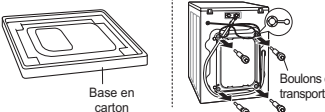
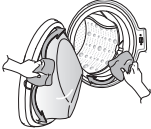
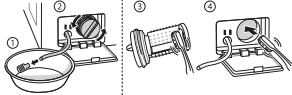
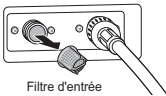
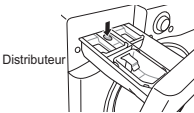
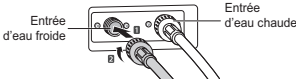
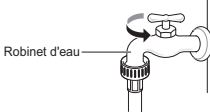
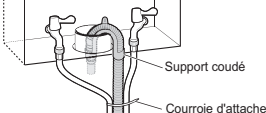
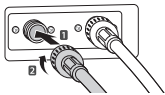
<p>Vibration étrange ou bruit causé par le fait de ne pas avoir retiré boulons de transport ou les matériaux d'emballage.</p>	<p>➔</p>		<p>Retirez les boulons de transport et les matériaux d'emballage.</p>
<p>Fuites causées par la saleté (cheveux, peluches) sur le joint ou la vitre de la porte.</p>	<p>➔</p>		<p>Nettoyer le joint et la vitre de la porte.</p>
<p>La laveuse ne se draine pas en raison de l'obstruction du filtre de la pompe.</p>	<p>➔</p>		<p>Nettoyez le filtre de la pompe.</p>
<p>L'eau ne se remplit pas correctement, car les filtres de la vanne d'entrée d'eau sont obstrués ou les tuyaux d'arrivée d'eau sont pliés.</p>	<p>➔</p>		<p>Nettoyez le filtre de la soupape d'entrée d'eau ou réinstallez les tuyaux d'entrée d'eau.</p>
<p>L'eau ne se remplit pas correctement en raison d'une trop grande quantité de détergent.</p>	<p>➔</p>		<p>Nettoyez le distributeur de détergent.</p>
<p>La brassée est chaude ou tiède après la fin du lavage parce que les tuyaux d'alimentation sont installés à l'envers.</p>	<p>➔</p>		<p>Réinstallez les tuyaux d'entrée d'eau.</p>
<p>L'eau n'entre pas parce que le robinet est fermé.</p>	<p>➔</p>		<p>Ouvrez le robinet d'eau.</p>
<p>Fuites causées par une mauvaise installation du tuyau de vidange ou tuyau de drain bouché.</p>	<p>➔</p>		<p>Réinstallez le tuyau de vidange.</p>
<p>Fuites causées par une mauvaise installation du tuyau d'entrée d'eau ou utilisation de tuyaux d'entrée d'autres marques.</p>	<p>➔</p>		<p>Réinstallez le tuyau d'entrée.</p>

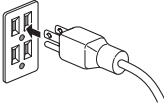
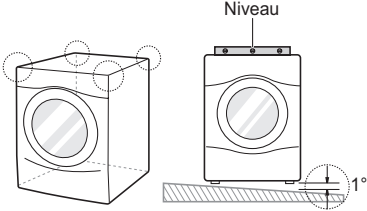
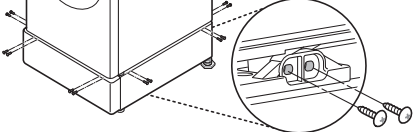
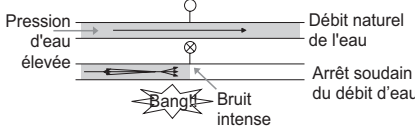
<p>Un manque de puissance causé par une connexion desserrée du cordon d'alimentation ou par un problème lié à la prise de courant.</p>	<p>➔</p>		<p>Rebranchez le cordon d'alimentation ou changez la prise électrique.</p>
<p>Les déplacements de service pour livrer, ramasser, installer le produit ou pour des instructions sur l'utilisation du produit. L'enlèvement et la réinstallation du produit.</p>	<p>➔</p>		<p>La garantie couvre les défauts de fabrication. Les réparations résultant d'une mauvaise installation ne sont pas couvertes.</p>
<p>Si les vis ne sont pas installées correctement, cela peut causer de mauvaises vibrations. (modèle sur socle uniquement)</p>	<p>➔</p>		<p>Installez 4 vis à chaque coin (total de 16 vis)</p>
<p>Bruit ressemblant à des coups de marteau lorsque la laveuse se remplit d'eau.</p>	<p>➔</p>		<p>Régler la pression d'eau en tournant la valve d'eau ou le robinet de la maison.</p>



LG Customer Information Center

1-800-243-0000 USA  
1-888-542-2623 CANADA

Register your product Online!

[www.lg.com](http://www.lg.com)