

DISHWASHER USER INSTRUCTIONS

THANK YOU for purchasing this high-quality product. Register your new dishwasher at www.kitchenaid.com/customer-service/register-products. In Canada, register your dishwasher at www.kitchenaid.ca in the Service and Support section.

For future reference, please make a note of your product model and serial numbers. These can be located on the label located near the door on the right-hand or left-hand side of the dishwasher interior.

Model Number _____ Serial Number _____

Table of Contents

DISHWASHER SAFETY	1
PARTS AND FEATURES.....	3
START-UP/QUICK REFERENCE.....	5
QUICK STEPS.....	6
DISHWASHER USE.....	6
CYCLE AND OPTION DESCRIPTIONS	9
DISHWASHER FEEDBACK SECTION.....	12
DISHWASHER FEATURES.....	13
FILTRATION SYSTEM.....	15
DISHWASHER CARE	16
TROUBLESHOOTING	18
WARRANTY	21

Dishwasher Safety

Your safety and the safety of others are very important.

We have provided many important safety messages in this manual and on your appliance. Always read and obey all safety messages.



This is the safety alert symbol.

This symbol alerts you to potential hazards that can kill or hurt you and others.

All safety messages will follow the safety alert symbol and either the word "DANGER" or "WARNING."

These words mean:

⚠ DANGER

You can be killed or seriously injured if you don't immediately follow instructions.

⚠ WARNING

You can be killed or seriously injured if you don't follow instructions.

All safety messages will tell you what the potential hazard is, tell you how to reduce the chance of injury, and tell you what can happen if the instructions are not followed.

GROUNDING INSTRUCTIONS

■ For a grounded, cord-connected dishwasher:

The dishwasher must be grounded. In the event of a malfunction or breakdown, grounding will reduce the risk of electric shock by providing a path of least resistance for electric current. The dishwasher is equipped with a cord having an equipment-grounding conductor and a grounding plug. The plug must be plugged into an appropriate outlet that is installed and grounded in accordance with all local codes and ordinances.

WARNING: Improper connection of the equipment-grounding conductor can result in a risk of electric shock.

Check with a qualified electrician or service representative if you are in doubt whether the dishwasher is properly grounded. Do not modify the plug provided with the dishwasher; if it will not fit the outlet, have a proper outlet installed by a qualified electrician.

■ For a permanently connected dishwasher:

The dishwasher must be connected to a grounded metal, permanent wiring system, or an equipment-grounding conductor must be run with the circuit conductors and connected to the equipment-grounding terminal or lead on the dishwasher.

SAVE THESE INSTRUCTIONS

IMPORTANT SAFETY INSTRUCTIONS

WARNING: When using the dishwasher, follow basic precautions, including the following:

- Read all instructions before using the dishwasher.
- Use the dishwasher only for its intended function.
- Use only detergents or rinse agents recommended for use in a dishwasher, and keep them out of the reach of children.
- When loading items to be washed:
 - 1) Locate sharp items so that they are not likely to damage the door seal; and
 - 2) Load sharp knives with the handles up to reduce the risk of cut-type injuries.
- Do not wash plastic items unless they are marked "dishwasher safe" or the equivalent. For plastic items not so marked, check the manufacturer's recommendations.
- Do not touch the heating element during or immediately after use.
- Do not operate the dishwasher unless all enclosure panels are properly in place.
- Do not tamper with controls.
- Do not abuse, sit on, or stand on the door, lid, or dish racks of the dishwasher.
- To reduce the risk of injury, do not allow children to play in or on the dishwasher.
- Under certain conditions, hydrogen gas may be produced in a hot water system that has not been used for two weeks or more. **HYDROGEN GAS IS EXPLOSIVE.** If the hot water system has not been used for such a period, before using the dishwasher turn on all hot water faucets and let the water flow from each for several minutes. This will release any accumulated hydrogen gas. As the gas is flammable, do not smoke or use an open flame during this time.
- Remove the door or lid to the washing compartment when removing an old dishwasher from service or discarding it.

SAVE THESE INSTRUCTIONS



⚠ WARNING

Tip Over Hazard

- Do not use dishwasher until completely installed.
- Do not push down on open door.
- Doing so can result in serious injury or cuts.

State of California Proposition 65 Warnings:

WARNING: This product contains one or more chemicals known to the State of California to cause cancer.

WARNING: This product contains one or more chemicals known to the State of California to cause birth defects or other reproductive harm.

Parts and Features KDTE104E, KDTE204E, KDFE204E, KDTE254E

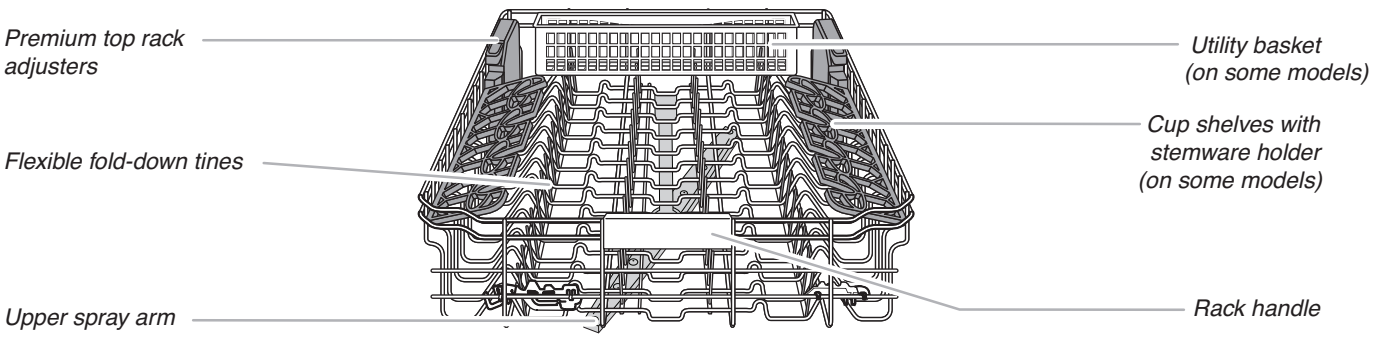
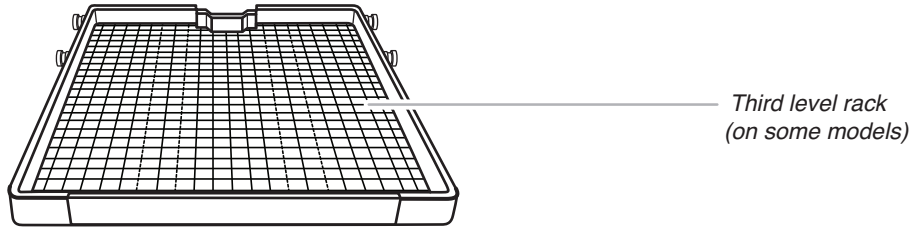
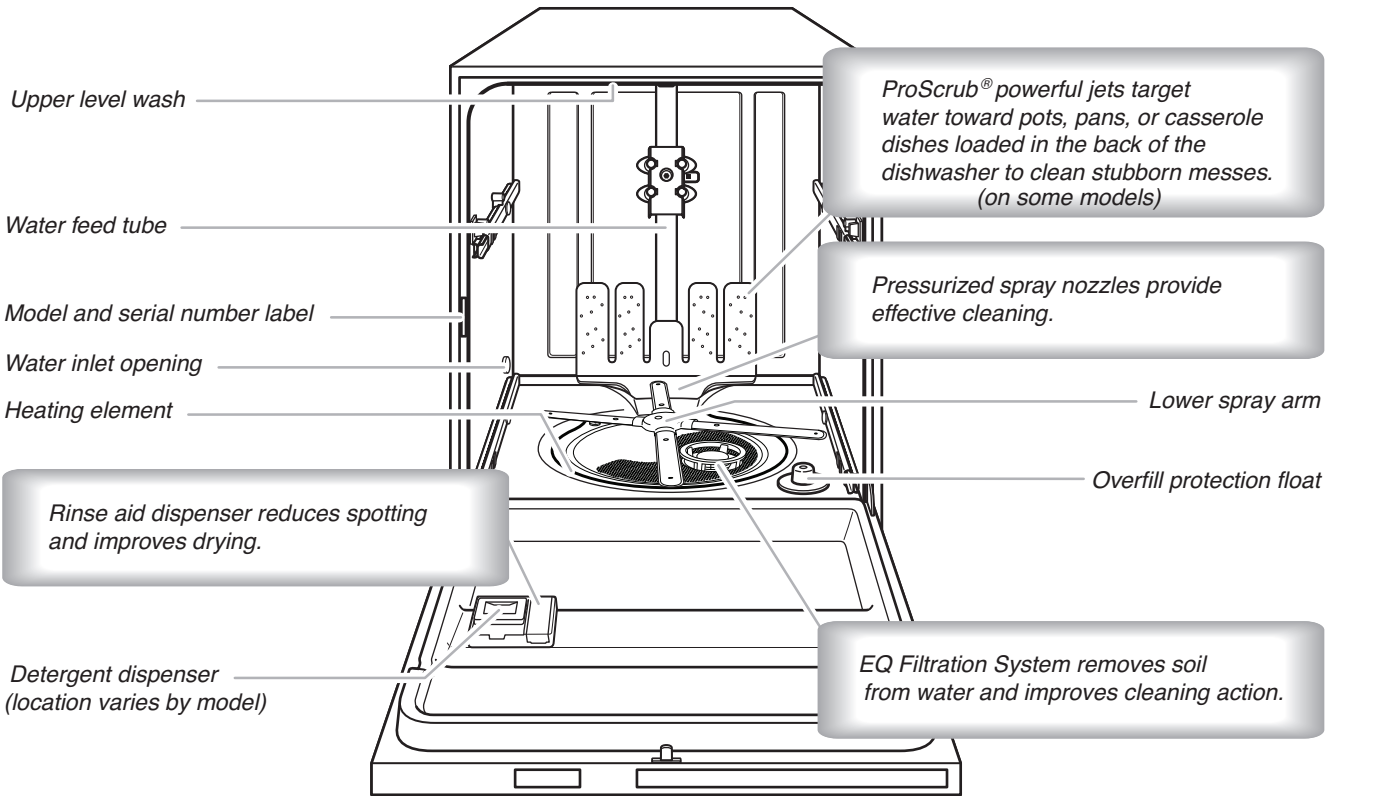

TOP RACK

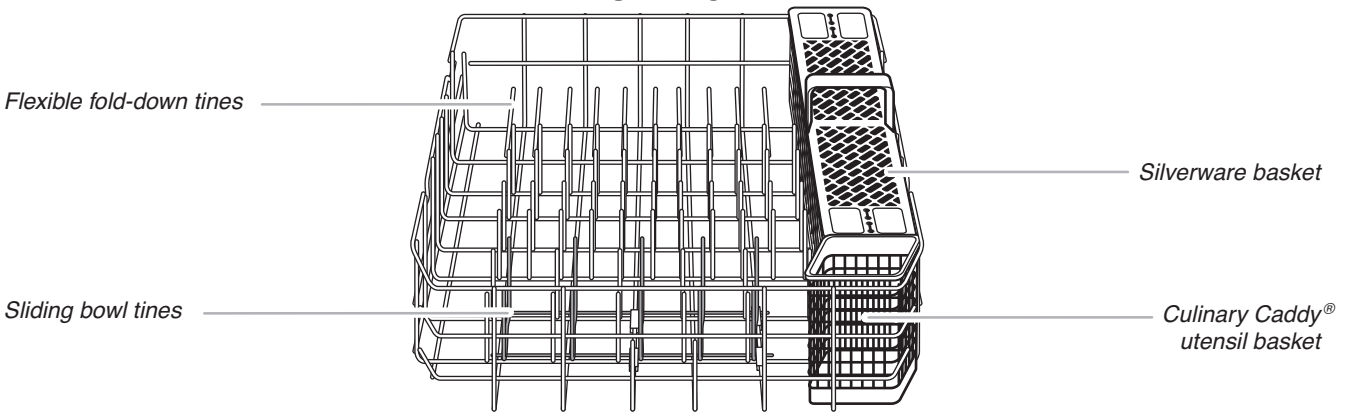

BOTTOM RACK

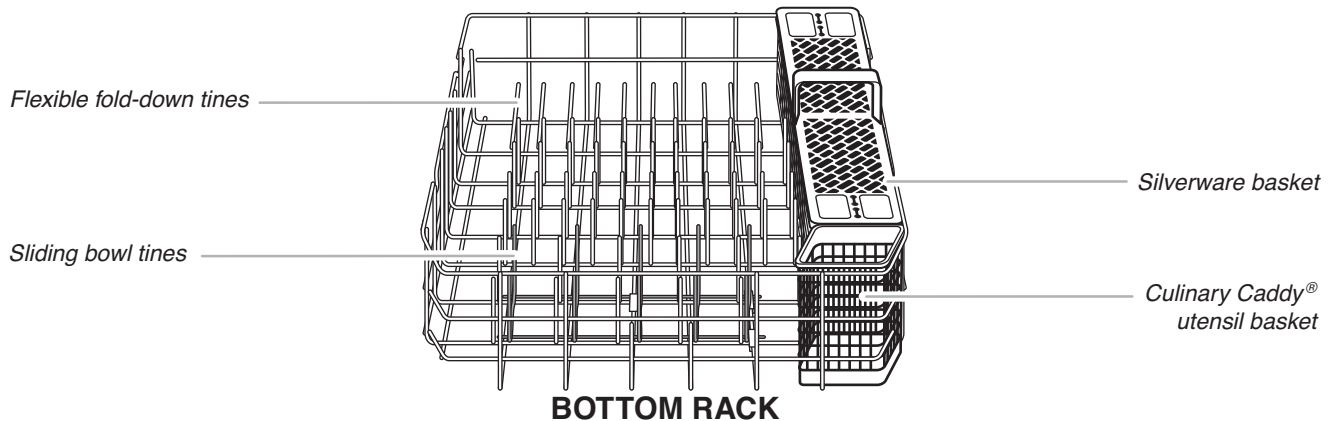
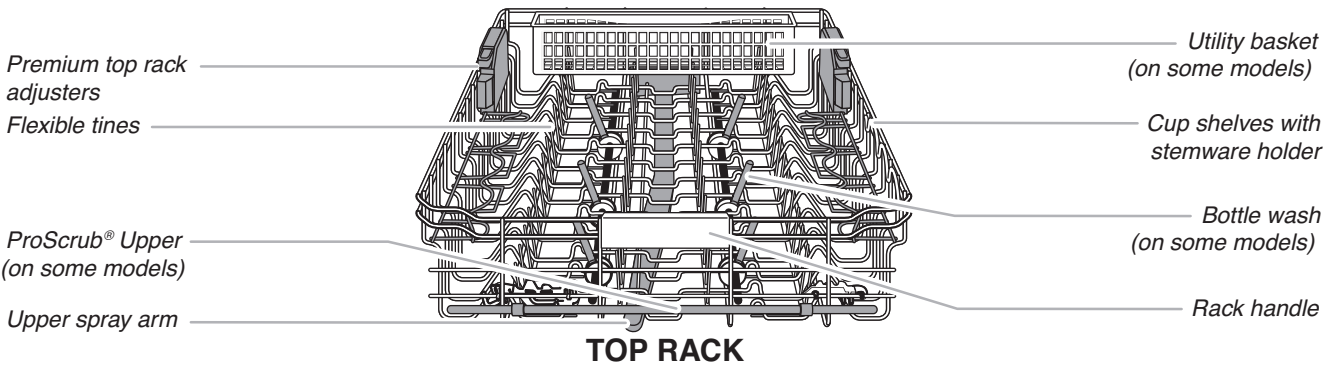
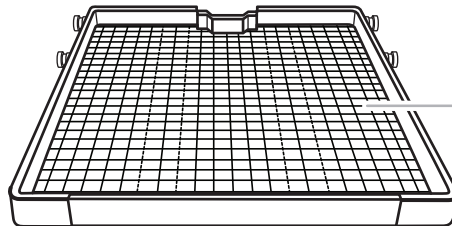
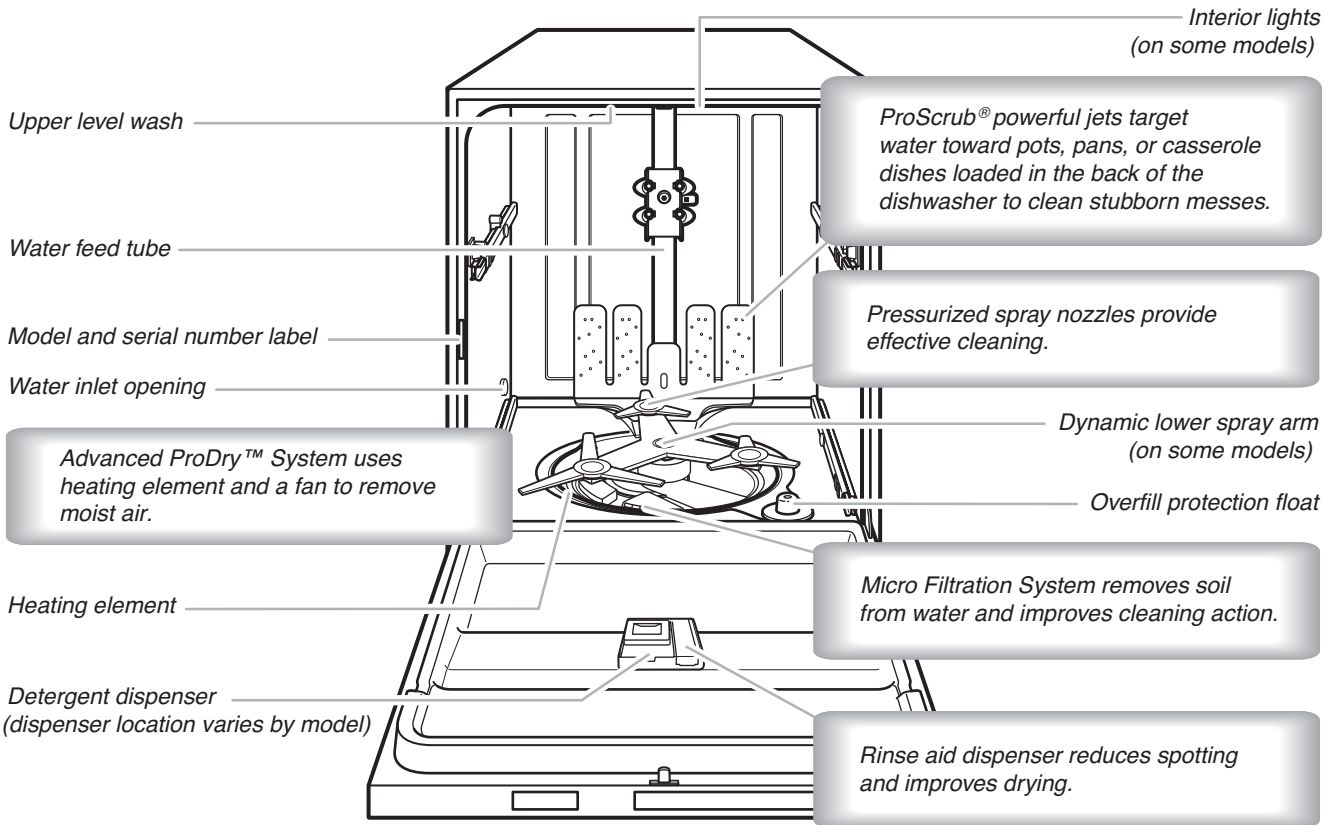

Clean EQ Wash System removable filters to maintain peak performance

Cleaning the filters periodically helps keep the dishwasher working at peak performance. The filters can be found at the bottom center of your dishwasher. See “Filtration System” section for information on removing and maintaining the filters.

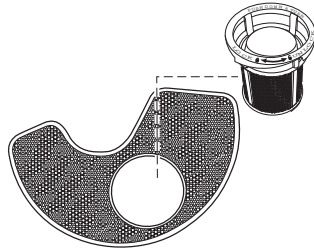

ProWash™ cycle for optimal cleaning

The most advanced and versatile cycle. ProWash™ cycle senses the soil amount and toughness of soil to adjust the cycle for optimal cleaning using only the amount of water and energy needed. The ProWash™ and Tough cycles are recommended for tough soil. No need to pre-rinse dishes; just scrape leftover food into the trash or disposal and load.

ProWash
Soil - Sense

ProScrub® Option to clean baked-on food

When the ProScrub® option is selected, it provides a concentrated wash on the back of the lower dish rack for hard-to-clean dishes. Place these dishes with the soiled surface of the dish toward the ProScrub® spray jets in the lower rack of the dishwasher.

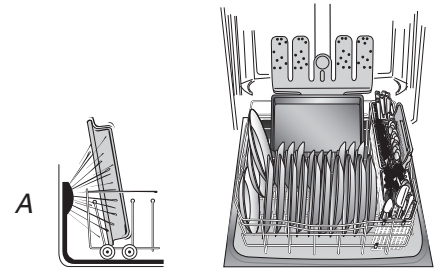

A. Back of dishwasher

Press START/RESUME every time you add a dish

IMPORTANT: If anyone opens the door (such as, to add a dish, even during the Delay option), the Start/Resume button must be pressed each time.

Start
RESUME

Push door firmly closed within 3 seconds of pressing START/RESUME. If the door is not closed within 3 seconds, the Start/Resume button LED will flash, an audible tone will be heard, and the cycle will not start.

Repeat Last Cycle

ProDry

Drying - Rinse Aid is essential

You must use a drying agent such as a rinse aid for good drying performance (sample included). Rinse aid along with the ProDry™ option will provide best drying and avoid excessive moisture in the dishwasher interior.

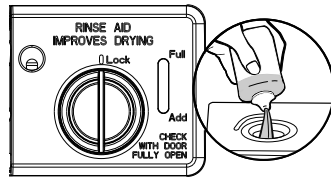

ProDry

For best drying use the ProDry™ option.

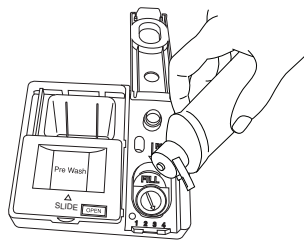

Dispensers vary by model

Express Wash - When you need fast results.

Efficient dishwashers run longer to save water and energy, just as driving a car slower saves on gas. When you need fast results, the Express Wash will clean your dishes using slightly more water and energy. Select the ProDry™ option to include automatic drying (adds approximately 38 to 45 minutes to the Express Wash cycle).

Express Wash

Proper Detergent Dosing

We recommend quality tablets and packs for convenience and improved performance.

It is possible to use too much detergent in your dishwasher. This can lead to etching of your dishes. See “Add Detergent” and “Add Rinse Aid” in the “Dishwasher Use” section, to determine the amount of detergent needed based on your water hardness.

Quick Steps

1 Prepare and load dishwasher.

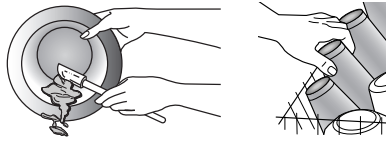

3 Select a cycle and option.

SOIL CYCLES SPEED CYCLES

• ProWash | • Tough | • Normal | • Light | • Express Wash | • Rinse Only

Soil - Sense

OPTIONS

• ProDry | • ProScrub | • Hi-Temp Wash | • Sani Rinse | • Top Rack Only | • 2-4-8 Hr. Delay

Sound On/Off Hold 3 Sec Control Lock Hold 3 Sec

2 Add detergent for cleaning and rinse aid for drying.

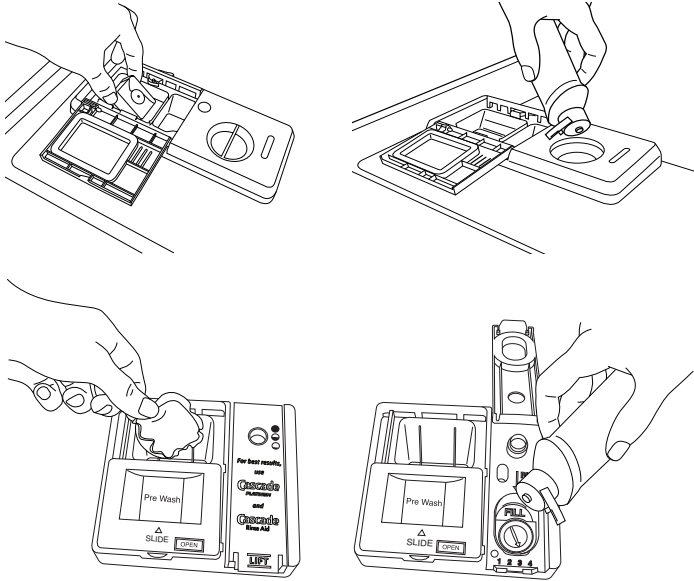

Dispensers vary by model.

4 Start dishwasher.

NOTE: If the Start/Resume button is located on the top of the door, ensure the light beside the button is lit and firmly push the door closed within 3 seconds of pressing START/RESUME.

Start
RESUME
Repeat Last Cycle

Dishwasher Use

STEP 1

Prepare and Load the Dishwasher

IMPORTANT: Remove leftover food, bones, toothpicks and other hard items from the dishes. Remove labels from containers before washing.

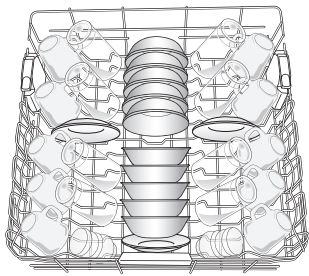

10 place load - upper rack

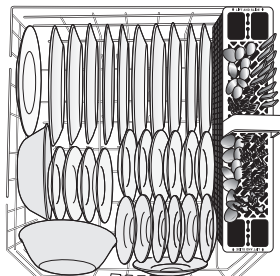

10 place load - lower rack

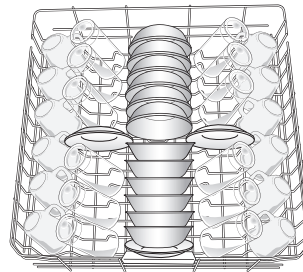

12 place load - upper rack

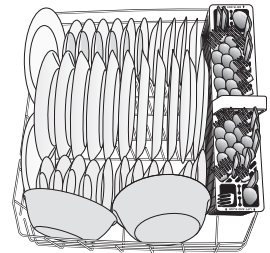

12 place load - lower rack

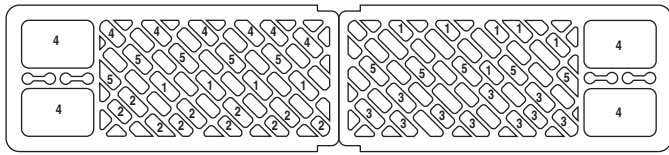

10 place load - silverware basket

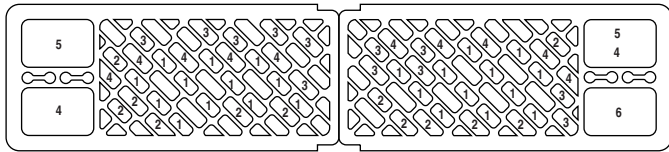

12 place load - silverware basket

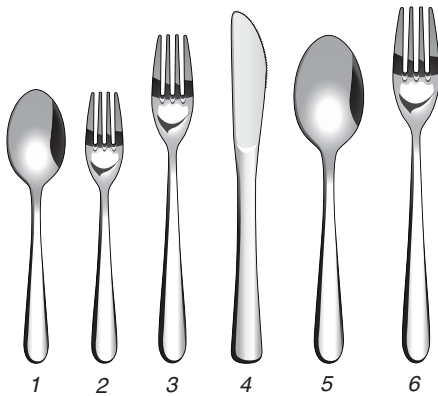

- 1. Teaspoon
- 2. Salad fork
- 3. Dinner fork
- 4. Knife
- 5. Tablespoon/large serving spoon
- 6. Large serving fork

- Be sure that items in the rack do not block the upper or lower spray arms.
- Make sure that when the dishwasher door is closed no items are blocking the detergent dispenser.
- Items should be loaded with soiled surfaces facing down and inward to the spray as shown. This will improve cleaning and drying results.

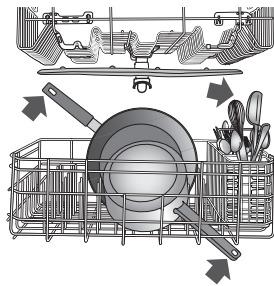

Do not block spray arms

- Avoid overlapping items like bowls or plates that may trap food.
- Place plastics, small plates and glasses in the upper rack. Wash only plastic items marked "dishwasher safe."
- To avoid thumping/clattering noises during operation, load dishes so they do not touch one another. Make sure lightweight load items are secured in the racks.
- Improper loading can cause dishes to be chipped or damaged. When loading glasses or mugs, it is best to load these items in between rows of tines instead of loading them over tines.
- If you do not want to use the covers you can remove them. Load the silverware with sharp items pointed down and avoid "nesting" of spoons and forks by alternating some up and some down.

STEP 2

Add Detergent

NOTE: If you do not plan to run a wash cycle soon, run a rinse cycle. Do not use detergent.

- Use automatic dishwasher detergent only. Add powder, liquid or tablet detergent just before starting a cycle.
- Fresh automatic dishwasher detergent results in better cleaning. Store tightly closed detergent container in a cool, dry place. We recommend tablets and packs for convenience and improved performance.

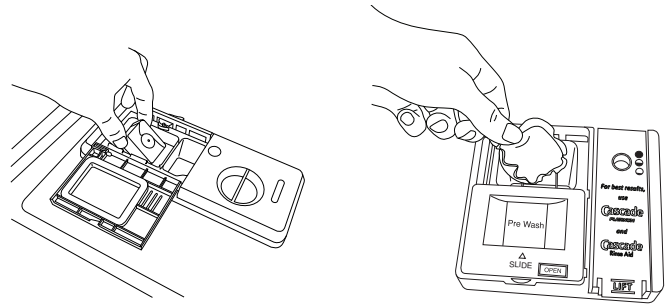

Premeasured Detergents

Many detergents now come in several forms (gel packs, tablets, or powder packs).

We recommend that you use high quality tablets or packs for convenience and improved performance. High quality tablets and packs have been proven better than powder, liquid or gel detergents at reducing filming on dishes. Using tablets and packs over time will start to reduce or eliminate white film. Also, by using a rinse aid, you can minimize repeat buildup of white film. These forms are suitable for all hardness and soil levels. Always place detergents in the main compartment and slide lid to close.

To close lid

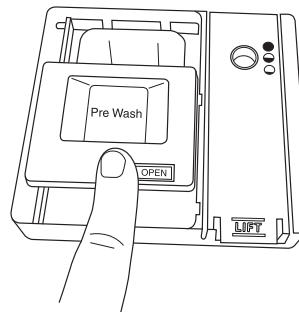

Place selected detergent in the dispenser. Place finger, as shown, and slide lid closed. Press firmly until it clicks.

To open lid

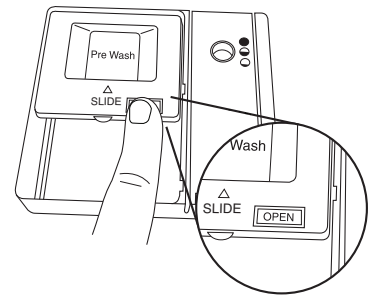

Push OPEN, as shown, and the lid will slide open.

Powders and Gels

- The amount of detergent to use depends on:
 - How much soil remains on the items - Heavily soiled loads require more detergent.
 - The hardness of the water - If you use too little in hard water, dishes won't be clean. If you use too much in soft water, glassware can etch.
 - Soft to Medium Water (0-6 grains per U.S. gallon) [typical water softener water and some city water]
 - Medium to Hard Water (7-12 grains per U.S. gallon) [well water and some city water]
- Depending on your water hardness, fill the Main Wash section of the dispenser as shown. Fill the Pre-Wash section to the level shown if needed.

NOTE: Fill amounts shown are for standard powdered detergent. Follow instructions on the package when using gel dishwasher detergents. Premeasured forms are suitable for all hardness and soil levels. Always place premeasured detergents in the main compartment and close the lid.

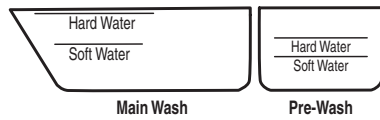

Add Rinse Aid (Dispenser varies by model)

- Your dishwasher is designed to use rinse aid for good drying performance. Without rinse aid your dishes and dishwasher interior will have excessive moisture. The Heat Dry option will not perform as well without rinse aid.
- Rinse aid keeps water from forming droplets that can dry as spots or streaks. It also improves drying by allowing water to drain off of the dishes after the final rinse.
- Rinse aid helps to reduce excess moisture on the dish racks and interior of your dishwasher.
- Check the rinse aid indicator with the door down (varies by model). Add rinse aid when indicator drops to "Add" level.



- Add rinse aid to this style dispenser by twisting the dispenser cap 1/4 turn clockwise to open and lift off. Pour rinse aid into the opening until the indicator level is at "Full." Replace the dispenser cap and turn to "Lock." Make sure cap is fully locked

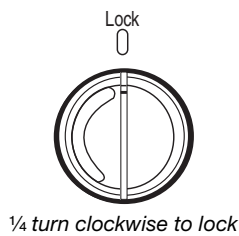

- To add rinse aid to this style dispenser, open the rinse dispenser lid by gently pushing in the center of the lid with your thumb and pulling up on the edge. Pour rinse aid into the opening until the dispenser is full. Then, close the dispenser by pushing down gently on the lid.

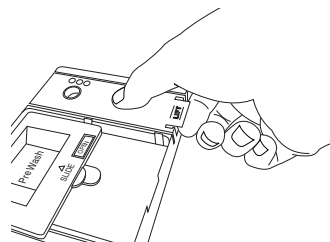

NOTE: For most water conditions, the factory setting will give good results. If you have hard water or notice rings or spots, try a higher setting. Turn the arrow adjuster inside the dispenser by either using your fingers or inserting a flat-blade screwdriver into the center of the arrow and turning.

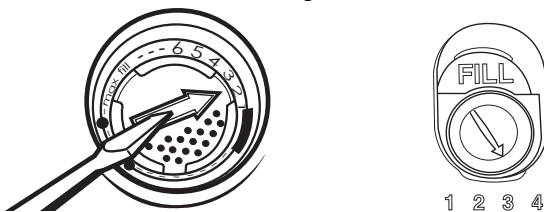

Higher numbers dispense more rinse aid. You should change this setting only a little at a time and then run a few cycles before changing it again because just enough rinse aid is more effective than too much.

STEP 3

Select a Cycle

See "Cycle and Option Descriptions" charts in the following section.

Efficient dishwashers run longer to save water and energy, just as driving a car slower saves on gas. Typical cycle time is approximately 2 hours, but can take less or more time to complete depending on selections.

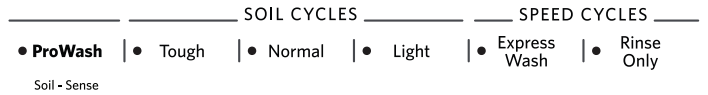

Select Options

See "Cycle and Option Descriptions" charts in the following section.

You can customize your cycles by pressing the options desired. If you change your mind, press the option again to turn off the option. Not all options are available for every cycle. If an invalid option is selected for a given cycle, the lights will flash.

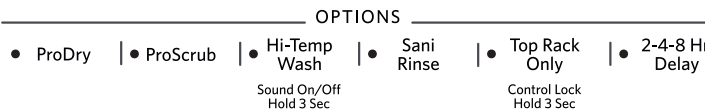

STEP 4

Start or Resume a Cycle

- Run hot water at the sink nearest your dishwasher until the water is hot. Turn off water.
- After selecting the cycle and options, press START/RESUME to start the dishwasher.
OR
Press START/RESUME once to show which selections you previously used and press START/RESUME again to repeat the same cycle.
- To resume a cycle press START/RESUME and close the door within 3 seconds.

IMPORTANT: If anyone opens the door (such as, for adding a dish, even during the Delay Hours option), the Start/Resume button must be pressed each time.

- If the Start/Resume button is located on the top of the door, press START/RESUME. Ensure the light beside the button is lit and the countdown timer (on some models) is counting down while you firmly push the door closed. The door must be closed within 3 seconds of pressing START/RESUME or you will hear a series of beeps and the cycle will not start.

NOTE: For best results, press the buttons lightly with the flat part of your finger instead of with your fingertip.

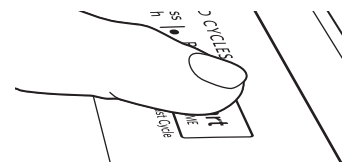

Cycle and Option Descriptions

SOIL CYCLES: ProWash | Tough | Normal | Light | Express Wash | Rinse Only

SPEED CYCLES: Start (RESUME) Repeat Last Cycle

Sanitized Washing

Clean Drying

Cancel (DRAIN)

Options: ProDry | ProScrub | Bottle Wash | Hi-Temp Wash | Sani Rinse | Top Rack Only | 1-24 Hr. Delay

Control Lock Hold 3 Sec | Sound On/Off Hold 3 Sec

KDTM704E, KDTM804E

SOIL CYCLES: ProWash | Tough | Normal | Light | Express Wash | Rinse Only

SPEED CYCLES: Start (RESUME) Repeat Last Cycle

Sanitized Washing

Clean Drying

Cancel (DRAIN)

Options: ProDry | ProScrub | Hi-Temp Wash | Sani Rinse | Top Rack Only | 4 Hour Delay

Control Lock Hold 3 Sec

Start (RESUME) Repeat Last Cycle | Cancel (DRAIN) Press & Hold

Control Locked | Washing | Drying | Clean | Sanitized

KDTM504E

SOIL CYCLES: ProWash | Tough | Normal | Light | Express Wash | Rinse Only

SPEED CYCLES: Start (RESUME) Repeat Last Cycle

Sanitized Washing

Clean Drying

Cancel (DRAIN)

Options: ProDry | ProScrub | ProScrub Upper | Hi-Temp Wash | Sani Rinse | Top Rack Only | 1-24 Hr. Delay

Control Lock Hold 3 Sec | Sound On/Off Hold 3 Sec

KDTM404E

SOIL CYCLES: ProWash | Tough | Normal | Light | Express Wash | Rinse Only

SPEED CYCLES: Start (RESUME) Repeat Last Cycle

Sanitized Washing

Clean Drying

Cancel (DRAIN)

Options: ProDry | ProScrub | Hi-Temp Wash | Sani Rinse | 1-24 Hr. Delay | Control Lock Hold 3 Sec

Heat Dry

KDTM354E, KDTM384E

SOIL CYCLES: ProWash | Tough | Normal | Light | Express Wash | Rinse Only

SPEED CYCLES: Start (RESUME) Repeat Last Cycle

Sanitized Washing

Clean Drying

Cancel (DRAIN)

Options: Heat Dry | ProScrub | Hi-Temp Wash | Sani Rinse | 2-4-8 Hr. Delay | Control Lock Hold 3 Sec

Delay: 2 hr, 4 hr, 8 hr

Add Dish | Washing | Drying | Clean | Sanitized

KDTE204E, KDTE254E

SOIL CYCLES: ProWash | Tough | Normal | Light | Express Wash | Rinse Only

SPEED CYCLES: Start (RESUME) Repeat Last Cycle

Sanitized Washing

Clean Drying

Cancel (DRAIN)

Options: Heat Dry | ProScrub | Hi-Temp Wash | Sani Rinse | 4 Hour Delay | Control Lock Hold 3 Sec

Start (RESUME) Repeat Last Cycle | Cancel (DRAIN) Press & Hold

Add Dish | Washing | Drying | Clean | Sanitized

KDTE204E Custom door model

SOIL CYCLES: ProWash | Tough | Normal | Light | Express Wash | Rinse Only

SPEED CYCLES: Start (RESUME) Repeat Last Cycle

Sanitized Washing

Clean Drying

Cancel (DRAIN)

Options: Heat Dry | ProScrub | Hi-Temp Wash | Sani Rinse | 4 Hour Delay | Control Lock Hold 3 Sec

Start (RESUME) Repeat Last Cycle | Cancel (DRAIN) Press & Hold

Add Dish | Washing | Drying | Clean | Sanitized

KDFE204E

SOIL CYCLES: ProWash | Tough | Normal | Light | Express Wash | Rinse Only

SPEED CYCLES: Start (RESUME) Repeat Last Cycle

Sanitized Washing

Clean Drying

Cancel (DRAIN)

Options: Heat Dry | Hi-Temp Wash | Sani Rinse | 2-4-8 Hr. Delay | Control Lock Hold 3 Sec

Delay: 2 hr, 4 hr, 8 hr

Add Dish | Washing | Drying | Clean | Sanitized

KDTE104E

This information covers several different models. Your dishwasher may not have all of the cycles and options described.

CYCLE SELECTIONS		CYCLES	SOIL LEVEL	ESTIMATED TIME* (HH:MM)		WATER USAGE GALLONS (Liters)
		Dishwasher senses the soil amount and adjusts cycle times.		Min Soil Level**	Max Soil Level	
ProWash	The most advanced and versatile cycle. ProWash™ cycle senses the soil amount and toughness of soil to adjust the cycle for improved performance using only the amount of water and energy needed. Includes Heat Dry.	Soil - Sense	Light to Heavy	2:31	3:16	3.7-4.2 (14.0 - 15.9)
Tough	Use for hard-to-clean, heavily soiled pots, pans, casseroles, and regular tableware. Includes Heat Dry.		Heavy/Baked-On	2:59	3:59	4.2 (15.9)

CYCLE SELECTIONS					
CYCLES		SOIL LEVEL	ESTIMATED TIME* (HH:MM)		WATER USAGE GALLONS (Liters)
Dishwasher senses the soil amount and adjusts cycle times.					
			Min Soil Level**	Max Soil Level	
Normal	This cycle, with only the Heat Dry option selected, and without other options selected, is recommended to completely wash and dry a full load of normally soiled dishes. The energy usage label is based on this cycle and option combination. Includes Heat Dry.	Light to Heavy	2:22	3:27	2.7 - 4.2 (10.2- 15.9)
Light	Use for lightly soiled items or china and crystal. Includes Heat Dry.	Light to Heavy	2:22	3:27	2.7 - 4.2 (10.2 - 15.9)
Express Wash	When you need fast results, the Express Wash will clean dishes using slightly more water and energy. Does not include Heat Dry. Select the Heat Dry or ProDry™ option to include automatic drying.	All soil levels	:57	:62	5.2 (19.8)
Rinse Only	Use for rinsing dishes, glasses, and silverware that will not be washed right away. Does not include Heat Dry. Do not use detergent.	All soil levels	:15	:15	2.1 (8.1)

Wash times depend on water temperature, heavy soil condition, dish load size and options selected.

*Adding options will add time to the cycle. See options information section.

**This is the approximate cycle time obtained with 120°F (49°C) hot water available at the dishwasher. Increase in time results from low temperature of the incoming water.

OPTION SELECTIONS						
OPTIONS		CAN BE SELECTED WITH	WHAT IT DOES	ADDED TIME TO CYCLE*** (HH:MM)		ADDED WATER GALLONS (LITERS)
				MIN	MAX	
Heat Dry	Dries dishes with the heating system of the dishwasher. For models having only the Heat Dry option, this option, with the use of rinse aid, will provide the best drying performance. Plastic items are less likely to deform when loaded in the top rack. Turn the Heat Dry option off for air dry.	Use Heat Dry with any cycle except Rinse Only	Uses the heating system of the dishwasher to remove moist air. The Heat Dry option defaults to on for all cycles, except for Express Wash and Rinse Only.	:48	:48	0
ProDry (on some models)	Uses the Advanced ProDry™ system to dry dishes with heat and a fan. For the very best drying performance, use rinse aid and the ProDry™ option	Use ProDry with Heat Dry and with any cycle except Light or Rinse Only	The ProDry™ option adds extra time to the drying cycle.	:32	:32	
ProScrub and (on some models)	Lower jets spray, from behind the lower rack, to clean pans, casseroles, etc. that have tough food soil to eliminate the need for soaking and scrubbing of dirty, baked-on dishes. ● ProScrub Upper The upper rack has two spray zones in the front corners to reach into deeper or oddly shaped items. ● Control Lock Hold 3 Sec	ProWash™ Tough Normal Top Rack Only	Activates the ProScrub® spray jets to provide intensified cleaning power to specific wash areas.	:30	:40	0 - 1.5 (0 - 5.7)
Hi-Temp Wash Sound On/Off Hold 3 Sec	Raises the main wash temperature to improve cleaning for loads containing tough, baked-on food.	ProWash™ Tough Normal	Raises the main wash temperature from 105°F to either 130°F or 140°F (41°C to 55°C or 60°C).	:00	:12	0 - 1.5 (0 - 5.7)
● Bottle Wash ● Control Lock Hold 3 Sec	(on some models) The upper rack has six retractable spray nozzles that reach into deeper items such as sports bottles, baby bottles or oddly shaped items. Flip the nozzles up to use them and down to move them out of the way.	ProWash™ Tough Normal	Bottle Wash nozzles ensure interior wash and rinse coverage inside taller items, such as bottles.	:03	:05	0

OPTION SELECTIONS						
OPTIONS		CAN BE SELECTED WITH	WHAT IT DOES	ADDED TIME TO CYCLE*** (HH:MM)		ADDED WATER GALLONS (LITERS)
				MIN	MAX	
Sani Rinse	Sanitizes dishes and glassware in accordance with NSF International NSF/ANSI Standard 184 for Residential Dishwashers. Certified residential dishwashers are not intended for licensed food establishments. Only sanitizing cycles have been designed to meet the requirements of the NSF/ANSI 184 performance standard for soil removal and for sanitization efficacy. There is no intention, either directly or indirectly, that all cycles on a NSF/ANSI 184 certified dishwasher meet the NSF/ANSI 184 performance standard for soil removal and for sanitization efficacy. The Sani indicator glows at the end of the cycle if the Sani Rinse option was successfully completed. If the indicator does not activate, it is probably due to the cycle being interrupted.	ProWash™ Tough Normal Top Rack Only	Increases the main wash temperature from 105°F to 140°F (41°C to 60°C) and the final rinse from 140°F to 155°F (60°C to 68°C).	:10	:50	0 - 1.5 (0 - 5.7)
Top Rack Only Control Lock Hold 3 Sec	(on some models) For added convenience, use for washing a small load of dishes in the top rack to help keep the kitchen continuously clean.	Available with any cycle	Slightly faster wash for smaller loads	:-03	:-08	0
● 1-24 Hr. Delay or (on some models) 4 Hour Delay	Runs the dishwasher at a later time or during off-peak electrical hours. Select a wash cycle and options. Press the Delay button. Press START/RESUME. Close the door firmly. NOTE: Anytime the door is opened (such as, to add a dish), the Start/Resume button must be pressed again to resume the delay countdown.	Available with any cycle	Delays the start of a cycle to the specified time.	1:00	24:00	0
Control Lock Hold 3 Sec	IMPORTANT: Control lock button varies by model. Your model may require you to press and hold PROSCRUB UPPER, 4 HOUR DELAY or BOTTLE WASH to lock the controls. The Control Lock light will turn on when the Control Lock is active. Use Control lock to avoid unintended use of the dishwasher between cycles, or cycle and option changes during a cycle. To turn on Lock, press and hold the control lock button designated for your model for 3 seconds. The Control Lock light will stay on for a short time, indicating that it is activated, and all buttons are disabled. If you press any button while your dishwasher is locked, the light flashes 3 times. The dishwasher door can still be opened/closed while the controls are locked. NOTE: You may need to disable Sleep Mode by pressing either Start/Resume or Cancel, or by opening and closing the door before you are able to turn Control Lock off. To turn off Control Lock, press and hold the control lock button designated for your model for 3 seconds. The light turns off.					

***Cycle times may increase depending on water temperature, heavy soil condition, and options selected. Adding options will add time to the cycle. See the options information.



CONTROLS AND CYCLE STATUS		
CONTROL	PURPOSE	COMMENTS
Start RESUME Repeat Last Cycle	To start or resume a wash cycle	If the door is opened during a cycle for any reason or if the power is interrupted, the Start/Resume indicator flashes. The cycle will not resume until the Start/Resume button is pressed and the door is closed. NOTE: (for models with controls on top of the door) Push door firmly closed within 3 seconds of pressing Start/Resume. If the door is not closed within 3 seconds, the Start/Resume light will flash, an audible tone will be heard, and the cycle will not start.

CONTROLS AND CYCLE STATUS

CONTROL	PURPOSE	COMMENTS
Cancel DRAIN	To reset any cycle and options during selection or to cancel a wash cycle and drain the dishwasher after it has started.	Press and hold CANCEL/DRAIN to reset any control selections made. See the “Canceling A Cycle After Dishwasher Is Started” and “Changing A Cycle After Dishwasher Is Started” sections.
Hi-Temp Wash Sound On/Off Hold 3 Sec	To turn the audible tones on or off.	Press and hold the HI TEMP WASH button for 3 seconds to turn the audible tones on or off. Only audible tones for confirming button presses can be turned on/off. Important audible tones, such as indicating a cycle has been interrupted, cannot be deactivated.

Dishwasher Feedback Section

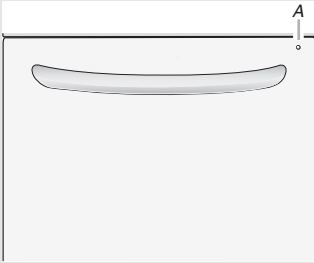
CONTROLS AND CYCLE STATUS

CONTROL	PURPOSE	COMMENTS
	The Cycle Status Indicator Light is used to follow the progress of the dishwasher cycle. It is located on the front of the door.	The single indicator light on the front of the door panel (A) will remain blue during wash/rinse, red during dry, and white when complete.
 <p>Sanitized 8:58 Clean Washing 1:14 Drying</p>	The Cycle Status Display is used to follow the progress of the dishwasher cycle, and to show other information.	<p>The Time Display is used for estimated cycle time and also for delay hours. Estimated cycle time is displayed in hours and minutes as you make cycle and option selections. After you start the dishwasher, the display counts down the time.</p> <p>After you press the Start/Resume button, the Time Display counts down seconds to close the door. If the door is not closed by the end of the countdown you will hear a series of beeps and the cycle will not start.</p> <p>When you select the Delay feature, the Time Display will give the number of hours followed by an “H”.</p>

Canceling a Cycle

1. Open the door slightly to stop the cycle. Wait for the spraying action to stop before completely opening the door.
2. Press and hold CANCEL/DRAIN button once. The Cancel/Drain light will light up.
3. Close the door and the dishwasher starts a drain cycle (if water remains in bottom of dishwasher). Let the dishwasher drain completely. The Cancel/Drain light turns off after 2 minutes.

Changing a Cycle After Dishwasher Is Started

1. You can interrupt a cycle and restart your dishwasher from the beginning using the following procedure.
2. Open the door slightly to stop the cycle. Wait for the spraying action to stop, then open the door completely.
3. Check that detergent dispenser cover is still closed. If cover is open, you will need to refill the detergent dispenser before restarting your new cycle.
4. Press CANCEL/DRAIN and wait approximately 2 minutes until the machine drains and the Cancel/Drain light turns off.
5. Select new cycles and options.
6. Press START/RESUME.

Adding a Dish After Dishwasher Is Started

If your dishwasher has an “Add Dish” indicator:

1. Open the door slightly to stop the cycle. Wait for the spraying action to stop and then completely open the door.
2. Add a dish to the load while the indicator is lit.
3. Press the START/RESUME button and close the door. If the door is not closed before the countdown timer ends you will hear a series of beeps and the dishwasher will not start.

If your dishwasher does not have “Add Dish” indicator:

1. Open the door slightly to stop the cycle. Wait for the spraying action to stop and then completely open the door.
2. If the detergent dispenser door is closed you may add a dish. If the detergent dispenser door is already opened an added dish might not be cleaned.
3. Press the START/RESUME button and close the door. If the door is not closed before the countdown timer ends you will hear a series of beeps and the dishwasher will not start.

Dishwasher Features

Your KitchenAid dishwasher may have some or all of these features.

ProScrub® Option Wash Area

The ProScrub® option wash area is located at the back of the lower level rack and the front corners of the upper level rack.

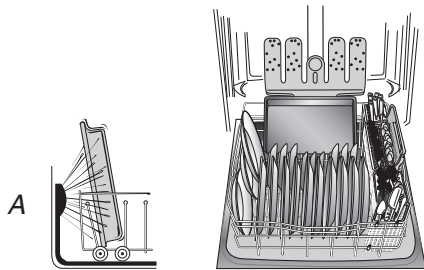

A. Back of dishwasher

NOTE: You must select the ProScrub® or ProScrub® Upper (on some models) option to use these features. Make sure items do not interfere with the water feed tube, spray arms, or the lower rack ProScrub® spray jets.

- Keep the last tine row in the back of the lower rack in the 60° angled position when using the ProScrub® option.
- In the back of the lower rack, load pans, casserole dishes, etc. with the soiled surfaces facing the ProScrub® spray jets and resting on the last row of tines in the angled position.
- Only one row of items may face the ProScrub® spray jets. Stacking, overlapping or nesting items will keep the ProScrub® spray jets from contacting all of the surfaces.
- When using ProScrub® Upper place tall or oddly shaped glasses or bottles in the front corners of the upper rack face down. It is best to load these items in between rows of tines.

Silverware Basket

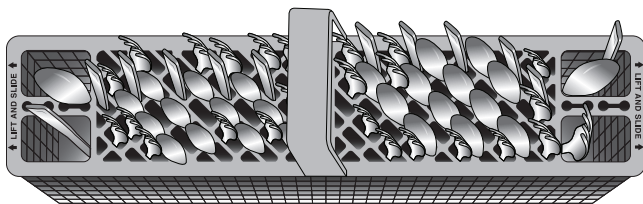

Silverware basket lids:

Use silverware basket lids to provide optimal spacing and best cleaning performance.

NOTE: If your silverware does not fit into the designated slots, push tabs inward on either end and lift lid off of the silverware baskets. Mix silverware types to keep them separated. Load knives down, forks up, and alternate spoons for best cleaning results.

Easy To Remove Third Level Rack (on some models)

If additional space is needed in the upper rack, the third level rack can easily be removed.

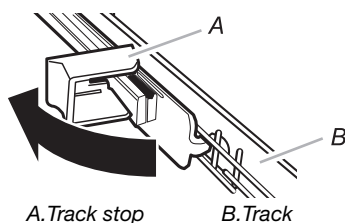

A. Track stop

B. Track

To remove, fully extend rack until it stops. Then, open the track stops on each side and lift to remove.

Low profile items such as serving utensils and silverware may be loaded on the third level rack.

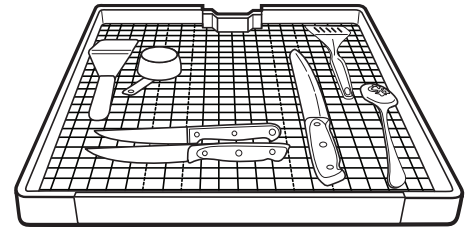

SURE-HOLD® Cup and Stemware Holder

Fold down the extra shelf on the left-hand or right-hand side of the upper level rack to hold additional cups, stemware or long items such as utensils and spatulas.

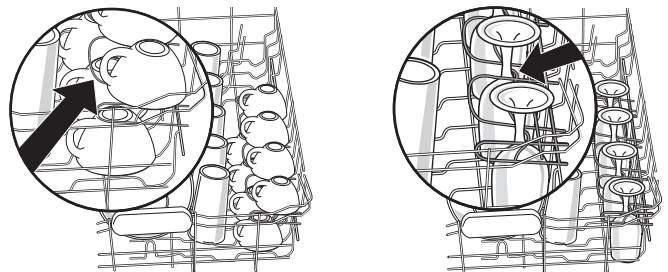

FLEXI-FOLD DOWN™ Flexible Tines

The row of tines on the left-hand and right-hand sides of the top rack can be adjusted to make room for a variety of dishes.

To adjust the fold-down tines:

1. Grasp the tip of the tine that is in the tine holder.
2. Gently push the tine out of the holder.
3. Lay the tines down, toward the center of the rack.

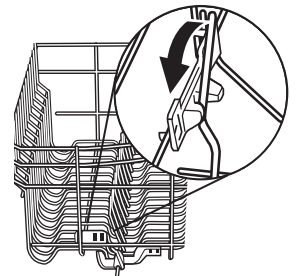

NOTE: The bottom rack may also have 1 or 2 rows of flexible tines located in the back of the rack. Follow the same instructions to adjust.

Premium Adjustable 2-Position Top Rack

You can raise or lower the top rack to fit tall items in either the top or bottom rack. Adjusters are located on each side of the top rack. Each adjuster has 2 preset positions.

To raise the rack, press both rack adjusters and lift the rack until it is in the up position and level.

To lower the rack, press both rack adjusters and slide the rack to its down position and level.

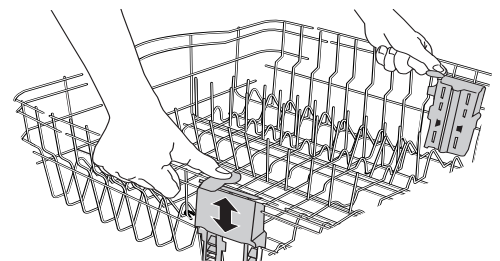

Sliding Bowl Tines (on some models)

Sliding lower-rack tines that move left or right to fit your dishes. You can use this feature to fit larger items like cereal bowls or other odd shaped items.

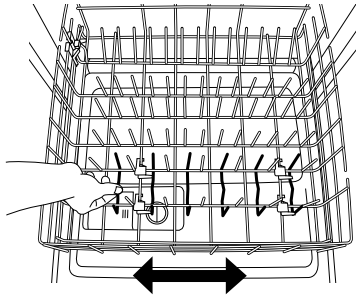

CULINARY CADDY® Utensil Basket (on some models)

Use the utensil basket to hold specialty cooking utensils (serving spoons, spatulas, and similar items), or overflow silverware items.

The basket hangs on the bottom rack in the right-hand corner. Load the basket while it is on the bottom rack or remove the basket for loading on a counter or table.

NOTE: Spin the spray arms. Be sure items in the basket do not stop the rotation of the spray arms.

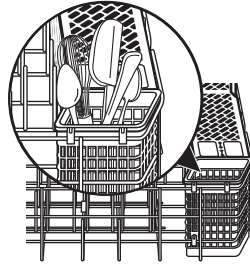

Dynamic Lower Spray Arm (on some models)

The Dynamic Lower Spray Arm is motor driven and will not spin unless the dishwasher is running.

The motor assures just the right spin for thorough and effective cleaning.

NOTE: If the spray arm becomes blocked for any reason during the cycle, you may hear a ticking sound. Open the dishwasher and remove the blockage. Press START/RESUME and close the door to continue the cycle.

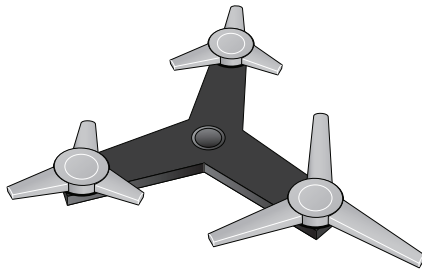

Removable Top Rack

The removable top rack allows you to wash larger items such as pots, roasters, and cookie sheets in the bottom rack.

IMPORTANT: Remove dishes prior to removing the top rack from the dishwasher.

To remove the rack:

To gain access to the removable tabs on the tracks/rails, pull the upper rack forward about halfway out of the tub.

On one side, press the tab on the track in and pull up the front end of the rack out of the track. Then repeat this step on the other side to completely remove the front end of the rack.

Then remove the rack by pulling the back end out using a forward and upward motion.

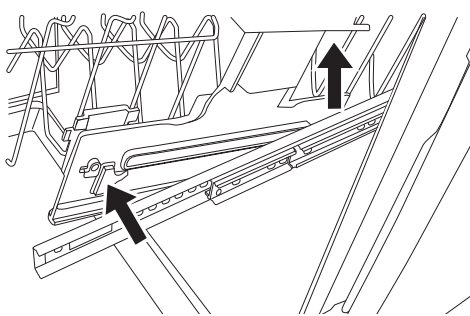

To replace the rack:

Pull the tracks forward about halfway out of the tub.

Along the sides of the racks are round attachment tabs. Align the rack's back end attachment tabs with the cutout in the track. Push down into place.

Pull the tracks completely out, and align the rack's front end attachment tabs with the cutout in the track. Push down into place. You will hear a snap when the front end of the rack is secured into place on each side.

Using the Bottle Wash Feature (on some models)

Up to 6 sports bottles, baby bottles or other narrow items may be washed in the upper rack with this feature.

To wash bottles:

1. Select BOTTLE WASH on the control panel.
2. Flip up any or all six of the nozzles just far enough to fit inside your particular item.
3. Securely place items over the nozzles.

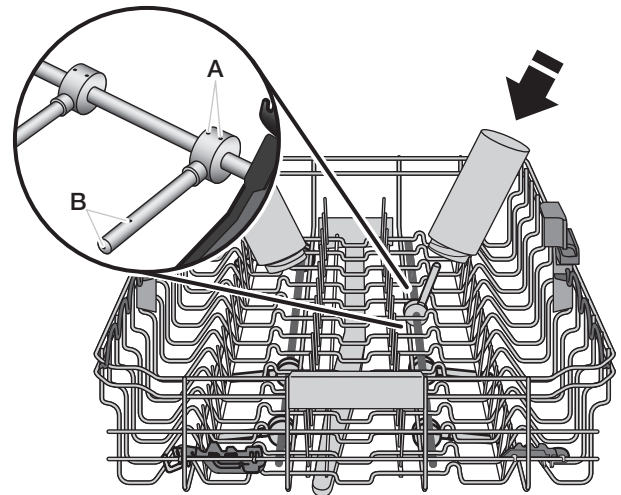

A. Water flows through these holes when the nozzle is flipped down.

B. Water flows through these holes when the nozzle is flipped up.

When you do not need to wash bottles, flip the nozzles down until they stop.

Interior Lighting (on some models)

On models with a window, interior lighting will automatically come on for 10 minutes when the cycle completes. For all models with interior lighting the lights will come on when the door is opened and will shut off when the door is shut or after 10 minutes of inactivity.

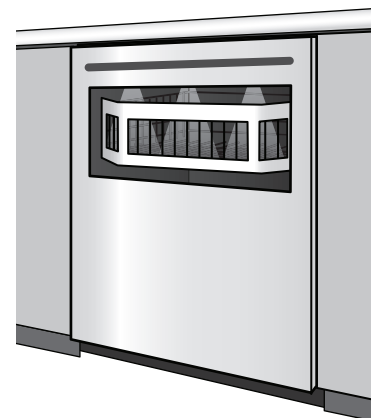

Filtration System

(for models with EQ filtration system)

Your dishwasher has the latest technology in dishwasher filtration. This triple filtration system minimizes sound and optimizes water and energy conservation while providing superior cleaning performance. Throughout the life of your dishwasher, the filter will require maintenance to sustain peak cleaning performance.

The triple filter system consists of 2 parts, an upper filter assembly and a lower filter.

- The upper filter assembly keeps oversized items and foreign objects, along with very fine food particles, out of the pump.
- The lower filter keeps food from being recirculated onto your dishware.

The filters may need to be cleaned when:

- Visible objects or soils are on the Upper Filter Assembly.
- There is degradation in cleaning performance (that is, soils still present on dishes).
- Dishes feel gritty to the touch.

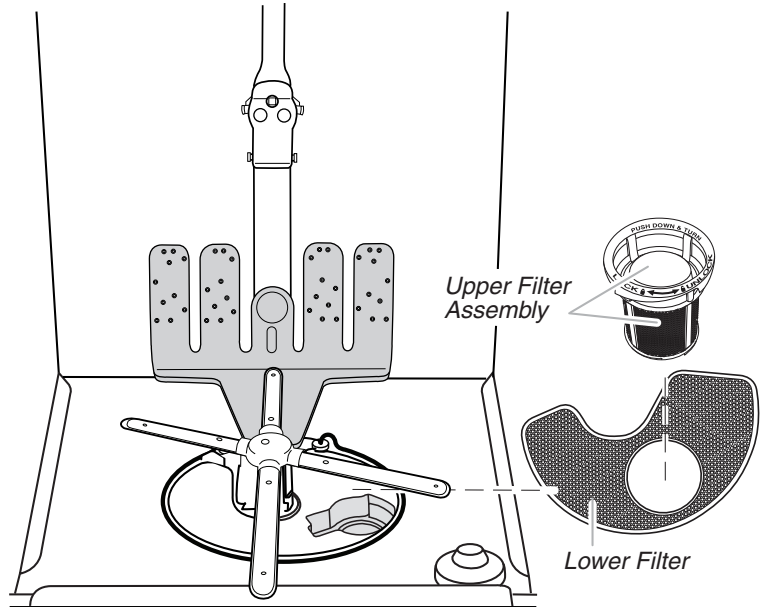

It is very easy to remove and maintain the filters. The chart below shows the recommended cleaning frequency.

RECOMMENDED TIME INTERVALS TO CLEAN YOUR FILTER

Number of Loads Per Week	If you wash before loading	If you scrape and rinse before loading	If you only scrape before loading*	If you do not scrape or rinse before loading
1-3	Once per year	Once per year	Twice per year	Every two months
4-7	Once per year	Once per year	Twice per year	Once per month
8-12	Once per year	Twice per year	Every three months	Every two weeks
13-14	Once per year	Twice per year	Every three months	Once per week

*Manufacturer's recommendation: This practice will conserve the water and energy that you would have used to prepare your dishes. This will also save you time and effort.

Very Hard Water

If you have hard water (above 15 grains), clean your filter at least once per month. Building up of white residue on your dishwasher indicates hard water. For tips on removing spots and stains, see "Troubleshooting" section.

Filter Removal Instructions

1. Turn the Upper Filter Assembly $\frac{1}{4}$ turn counter-clockwise and lift out.
2. Grasp the Lower Filter in the circular opening, lift slightly, and pull forward to remove.
3. Clean the filters as shown below.

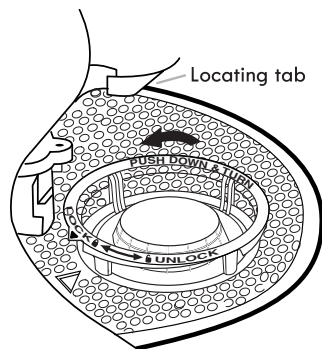

To remove Upper Filter Assembly

Cleaning Instructions

IMPORTANT: Do not use wire brush, scouring pad, etc., as they may damage the filters.

Rinse filter under running water until most soils are removed. If you have hard-to-remove soils or calcium deposits from hard water, a soft brush may be required.

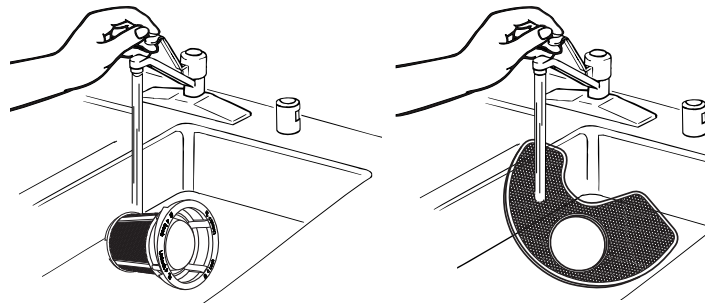

Filter Reinstallation Instructions

1. Noting the previous illustrations, place the Lower Filter under the Locating Tabs in the bottom of the dishwasher so the round opening for the Upper Filter Assembly lines up with the round opening in the bottom of the tub.

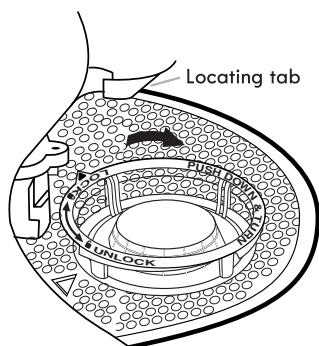

To replace Upper Filter Assembly

2. Insert the Upper Filter Assembly into the circular opening in the Lower Filter.
3. Slowly rotate the filter clockwise until it drops into place. Continue to rotate until the filter is locked into place. If the filter is not fully seated (still turns freely), continue to turn the filter clockwise until it drops and locks into place.

NOTE: The Upper Filter Assembly arrow does not have to align with the arrow in the Lower Filter as long as the filter is locked.

IMPORTANT: To avoid damage to dishwasher, do not operate your dishwasher without the filters properly installed. Be sure the Lower Filter is securely in place and the Upper Filter Assembly is locked into place. If the Upper Filter Assembly turns freely, it is not locked into place.

Dishwasher Care

Cleaning

Cleaning The Exterior

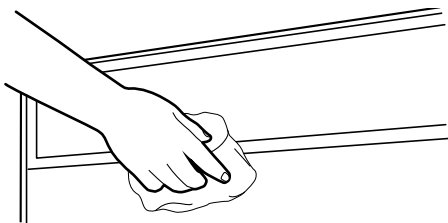

In most cases, regular use of a soft, damp cloth or sponge and a mild detergent is all that is necessary to keep the outside of your dishwasher looking nice and clean. If your dishwasher has a stainless steel exterior, a stainless steel cleaner is recommended, such as affresh^{®†} Stainless Steel Cleaner.

Cleaning The Interior

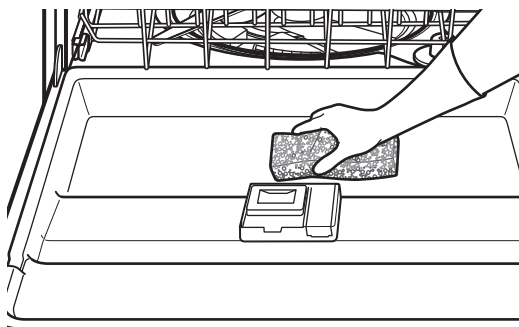

Hard water minerals can cause a white film to build up on the inside surfaces, especially just beneath the door area.

Do not clean the dishwasher interior until it has cooled. You may want to wear rubber gloves. Do not use any type of cleanser other than dishwasher detergent because it may cause foaming or sudsing.

Removal of Hard Water/Filming:

We recommended to use a monthly maintenance product such as affresh[®] Dishwasher Cleaner.

- Load your dishwasher (preferably with dishes affected by filming/ hard water).
- Place tablet in main wash compartment of detergent dispenser.
- Select the cycle/option best for heavily soiled dishes and start the dishwasher.

To Manually Clean Interior:

Make a paste with powdered dishwasher detergent on a damp sponge and clean.

OR

Use liquid automatic dishwasher detergent and clean with a damp sponge.

OR

See the vinegar rinse procedure in “Cloudy or spotted dishware (and hard water solution)” in the “Troubleshooting” section.

NOTE: Run a normal cycle with dishwasher detergent after cleaning the interior.

[†] affresh is a registered trademark of Whirlpool, U.S.A.

Cleaning Advanced Racks (on some models)



If you would like to clean hard water filming or other soil buildups from the interior surfaces of the dishwasher, we recommend using a monthly maintenance product such as affresh® Dishwasher Cleaner. If you desire routine cleaning, use a soft damp cloth.

Drain Air Gap

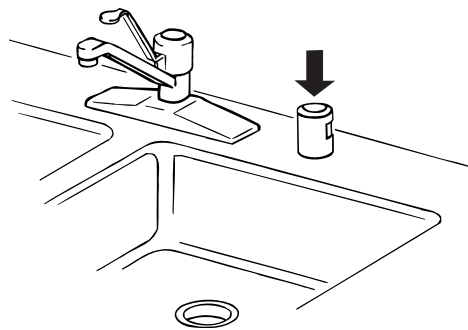

Some state or local plumbing codes require the addition of a drain air gap between a built-in dishwasher and the home drain system. Check the drain air gap when your dishwasher is not draining well.

The drain air gap is usually located on top of the sink or countertop near the dishwasher.

NOTE: The drain air gap is an external plumbing device that is not part of your dishwasher. The warranty provided with your dishwasher does not cover service costs directly associated with the cleaning or repair of the external drain air gap.

To clean the drain air gap

Clean the drain air gap periodically to ensure proper drainage of your dishwasher. With most types, you lift off the chrome cover. Unscrew the plastic cap. Then check for any soil buildup. Clean if necessary.

Vacation or Extended Time Without Use

To reduce the risk of property damage

- If you will not be using the dishwasher during the summer months, turn off the water and power supply to the dishwasher.
- Make sure the water supply lines are protected against freezing conditions. Ice formations in the supply lines can increase water pressure and damage your dishwasher or home. Damage from freezing is not covered by the warranty.
- When storing your dishwasher in the winter, avoid water damage by having your dishwasher winterized by authorized service personnel.

Troubleshooting

First try the solutions suggested here. If you need further assistance or more recommendations that may help you avoid a service call, refer to the warranty page in this manual and scan the code with your mobile device, or visit <http://kitchenaid.custhelp.com>. In Canada, visit www.kitchenaid.ca (website may not be compatible with some mobile devices).

Contact us by mail with any questions or concerns at the address below:

In the U.S.A.:

KitchenAid Brand Home Appliances
Customer eXperience Center
553 Benson Road
Benton Harbor, MI 49022-2692

In Canada:

KitchenAid Brand Home Appliances
Whirlpool Canada LP
200 – 6750 Century Ave.
Mississauga, Ontario L5N 0B7

Please include a daytime phone number in your correspondence.

PROBLEM	SOLUTION
DISHWASHER DOES NOT RUN	<p>NOTE: It is normal for the dishwasher to repeatedly pause several times during a cycle.</p> <p>If the Start/Resume light is blinking, close the door and push START/RESUME.</p> <p>Be sure the door is closed and latched.</p> <p>Be sure you have disabled Sleep Mode by pressing either START/RESUME or CANCEL, or opening and closing the door before selecting your cycle/option.</p> <p>Check that there is not an interference with large casserole dishes and the wash system at the back of the dishwasher. Adjust loading as necessary to ensure door is closed and latched.</p> <p>Be sure you have selected a cycle. See “Cycle and Option Descriptions” section.</p> <p>Be sure there is power to the dishwasher. A circuit breaker or fuse may have tripped.</p> <p>If lights other than Start/Resume blink and the unit will not run, you will need to call for service.</p>
DETERGENT REMAINS IN THE DISPENSER OR TABLET IS ON BOTTOM OF TUB	<p>Check for dishware such as cookie sheets, cutting boards, or large containers, etc., that may be blocking the detergent dispenser from opening properly.</p> <p>Be sure your detergent is fresh and lump free.</p> <p>Be sure the cycle has completed (the Clean light is on). If it has not completed, you will need to resume the cycle by closing the door and pressing START/RESUME.</p>
CYCLE RUNS TOO LONG	<p>NOTES:</p> <ul style="list-style-type: none">■ To use less water and reduce energy consumption you will encounter cycles that typically run for up to 3 hours.■ A water heater setting of 120°F (49°C) is best, the dishwasher will delay longer while heating cooler water.■ Some options will add time to the cycle. See “Cycle and Option Descriptions” section. The ProDry™ option adds approximately ½ hour. <p>Try the Express Wash cycle.</p> <p>Run the hot water at a faucet close to the dishwasher before starting the cycle.</p>
DISHWASHER NOT DRYING	<p>NOTE: Plastic and items with nonstick surfaces are difficult to dry because they have a porous surface which tends to collect water droplets. Towel drying may be necessary.</p> <p>Use of rinse aid along with the ProDry™ option is needed for proper drying.</p> <p>Proper loading of items can affect drying. See specific loading instructions within this guide.</p> <p>Glasses and cups with concave bottoms hold water. This water may spill onto other items when unloading.</p> <ul style="list-style-type: none">■ Unload the bottom rack first.■ Locate these items on the more slanted side of the rack for improved results.
WILL NOT FILL	<p>Be sure the water is turned on to the dishwasher.</p> <p>Check that the Overfill Protection Float is free from obstructions. See “Parts and Features”.</p> <p>Check for suds in the dishwasher. If foam or suds are detected, the dishwasher may not operate properly or may not fill with water. See “Blinking Lights” in “Troubleshooting” section.</p>
WATER REMAINS IN THE TUB/WILL NOT DRAIN	<p>Be sure the cycle has completed (the Clean light is on). If it has not, you will need to resume the cycle by pressing START/RESUME and closing the door; or you can press CANCEL/DRAIN to cancel the current cycle.</p> <p>If dishwasher is connected to a food waste disposer, be sure the knockout plug has been removed from the disposer inlet.</p> <p>Check for kinks in the drain hose.</p> <p>Check for food obstructions in the drain or disposer.</p> <p>Check your house fuse or circuit breaker.</p>

PROBLEM	SOLUTION
HARD WATER (WHITE RESIDUE ON DISHWASHER INTERIOR OR GLASSWARE)	<p>NOTE: Extremely hard water mineral deposits can cause damage to your dishwasher and make it difficult to achieve good cleaning. A water softener is strongly recommended if your hardness is 15 grains or more. If a water softener is not installed, the following steps may help:</p> <p>Use a commercial cleaner designed for dishwashers once per month.</p> <p>Always use a rinse aid.</p> <p>Always use a high-quality, fresh detergent.</p> <p>Use a detergent booster/water softener additive designed for dishwashers.</p> <p>See “Cleaning the interior” section to use an automatic dishwasher cleaner.</p>
ODORS	<p>NOTE: If the dishwasher is not used daily, you can run a rinse cycle with the partial load until a full load is ready to run, or use the Top Rack Only option (on some models) for partial loads.</p> <p>Run a vinegar rinse through the dishwasher by putting 2 cups (500 mL) of white vinegar in an upright glass measuring cup in the lower rack. Run a normal cycle with the ProDry™ option turned off. Do not use detergent.</p> <p>The dishwasher may not be draining properly, see “Water Remains In The Tub/Will Not Drain” in the “Troubleshooting” section.</p>
NOISY	<p>NOTES:</p> <ul style="list-style-type: none"> ■ Surging sounds can occur periodically throughout the cycle while the dishwasher is draining. ■ Normal water valve hissing may be heard periodically. ■ A normal snap sound may be heard when the detergent dispenser opens during the cycle and when the door is opened at the end of the cycle. ■ Improper installation will affect noise levels. <p>A thumping sound may be heard if items extend beyond the racks and interfere with the wash arms. Readjust the dishware and resume the cycle.</p>
FOOD SOILS REMAIN ON DISHES	<p>Be sure the dishwasher is loaded correctly. Improper loading can greatly decrease the washing performance. See “Dishwasher Use” section.</p> <p>Check filter to ensure it is properly installed. Clean it if needed. See “Cleaning Instructions” in “Filtration System” section.</p> <p>Select the proper cycle and option for the type of soils. The ProWash™ or the Tough cycle with the ProScrub® (on some models) option can be used for tougher loads.</p> <p>Be sure the incoming water temperature is at least 120°F (49°C).</p> <p>Use the proper amount of fresh detergent. More detergent is needed for heavier-soiled loads and hard water conditions.</p> <p>Scrape food from dishes prior to loading (do not prerinse).</p>
DISHES DIRTY/SUDS IN DISHWASHER/CYCLE NOT COMPLETE	<p>If foam or suds are detected by the dishwasher sensing system, the dishwasher may not operate properly or may not fill with water.</p> <p>Suds can come from:</p> <ul style="list-style-type: none"> ■ Using the incorrect type of detergent, such as dish detergent for hand washing dishes, laundry detergent, or hand soap. ■ Not replacing the rinse aid dispenser cap after filling (or refilling) the rinse aid. ■ Using an excessive amount of dishwasher detergent. <p>Call for service.</p> <p>If no water was present in the machine at any time during a heated wash cycle, the cycle will end and the Clean LED will not come on. See “Will Not Fill” in the “Troubleshooting” section.</p>
SANITIZED LIGHT BLINKING	<p>If the sanitized light is blinking, the load is <i>NOT</i> sanitized. The cycle was interrupted in the final rinse, or the temperature for your water heater is set too low. Set your water heater to 120°F (49°C).</p>
DAMAGE TO DISHWARE	<p>Improper loading can cause dishes to become chipped or damaged. See specific loading instructions within this guide.</p>
BLINKING LIGHTS	<p>Blinking LED(s) will occur when the cycle is paused or when the cycle has been interrupted by opening the door. In this case, the Start/Resume button LED, the Cycle Status Indicator LED(s), and the countdown bars on the Cycle Status Display all blink together to indicate that attention is needed. See “Start or Resume a Cycle” in the “Dishwasher Use” section.</p> <p>Blinking LED's can also occur when certain errors have been detected. In this case, the Clean/Complete LED will blink 4 times in a row with a pause in between each set of blinks. When this error occurs, the controls will lock out and not allow another cycle to be started.</p> <p>Call for service.</p>

PROBLEM	SOLUTION
CLOUDY OR SPOTTED DISHWARE (AND HARD WATER SOLUTION)	<p>NOTES:</p> <ul style="list-style-type: none"> ■ Liquid rinse aid is necessary for drying and to reduce spotting. ■ Use the correct amount of detergent. <p>Confirm that the cloudiness is removable by soaking the item in white vinegar for 5 minutes. If the cloudiness disappears, it is due to hard water. Adjust the amount of detergent and rinse aid. See “Hard Water (White Residue On Dishwasher Interior Or Glassware)” in the “Troubleshooting” section. If it does not come clear, it is due to etching (see below).</p> <p>Be sure the incoming water temperature is set at 120°F (49°C).</p> <p>Try using the High Temp and Sani Rinse options.</p> <p>To remove spotting, run a vinegar rinse through the dishwasher.</p> <ul style="list-style-type: none"> ■ Wash and rinse the affected dishware and load into dishwasher. Remove all silverware and metal items. Put 2 cups (500 mL) of white vinegar in a glass measuring cup in the lower rack. Run a normal cycle with the ProDry™ option turned off. No detergent is needed.
ETCHING (PERMANENT CLOUDINESS)	<p>This is an erosion of the surface of the glassware and can be caused by a combination of: water that is too hot, from using too much detergent with soft water or by pre-washing. Detergent needs food soil to act upon. If etching has occurred, the glassware is permanently damaged. To avoid further etching, adjust the detergent amount to match the water hardness, stop pre-washing, and use water heating options only when incoming water temperature is below 120°F (49°C).</p>
LEAKING WATER	<p>Be sure dishwasher has been installed properly and is level.</p> <p>Suds can cause the dishwasher to overflow. Measure the detergent accurately and use only detergents designed for use in a dishwasher. Less detergent is needed in soft water. Try another brand of detergent if sudsing continues.</p> <p>To avoid rinse aid leaking from the dispenser, be sure the lid is securely attached and avoid overfilling.</p>
TUB IS DISCOLORED	<p>NOTES:</p> <ul style="list-style-type: none"> ■ High iron content in the water can discolor the tub. ■ Tomato-based foods can discolor the tub or dishware. ■ A citrus-based cleaner can be used to clean.

KITCHENAID® DISHWASHER LIMITED WARRANTY

ATTACH YOUR RECEIPT HERE. PROOF OF PURCHASE IS REQUIRED TO OBTAIN WARRANTY SERVICE.

Please have the following information available when you call the Customer eXperience Center:

- Name, address and telephone number
- Model number and serial number
- A clear, detailed description of the problem
- Proof of purchase including dealer or retailer name and address

IF YOU NEED SERVICE:

1. Before contacting us to arrange service, please determine whether your product requires repair. Some questions can be addressed without service. Please take a few minutes to review the Troubleshooting or Problem Solver section of the Use and Care Guide, scan the QR code on the right to access additional resources, or visit <http://kitchenaid.custhelp.com>.
2. All warranty service is provided exclusively by our authorized KitchenAid Service Providers. In the U.S. and Canada, direct all requests for warranty service to:

KitchenAid Customer eXperience Center
In the U.S.A., call 1-800-422-1230. In Canada, call 1-800-807-6777.



<http://kitchenaid.custhelp.com>

If outside the 50 United States or Canada, contact your authorized KitchenAid dealer to determine whether another warranty applies.

LIFETIME LIMITED WARRANTY

WHAT IS COVERED

FIRST YEAR LIMITED WARRANTY (PARTS AND LABOR)

For one year from the date of purchase, when this major appliance is installed, operated and maintained according to instructions attached to or furnished with the product, KitchenAid brand of Whirlpool Corporation or Whirlpool Canada, LP (hereafter "KitchenAid") will pay for factory specified replacement parts and repair labor to correct defects in materials or workmanship that existed when this major appliance was purchased, or at its sole discretion replace the product. In the event of product replacement, your appliance will be warranted for the remaining term of the original unit's warranty period.

SECOND THROUGH FIFTH YEAR LIMITED WARRANTY (CERTAIN COMPONENT PARTS ONLY - LABOR NOT INCLUDED)

In the second through fifth years from the date of original purchase, when this major appliance is installed, operated and maintained according to instructions attached to or furnished with the product, KitchenAid will pay for factory specified parts for the following components to correct non-cosmetic defects in materials or workmanship in these parts that prevent function of this major appliance and that existed when this major appliance was purchased. This is a limited 5-year warranty on the below named parts only and does not include repair labor.

- Nylon dish racks
- Electronic controls

LIFETIME LIMITED WARRANTY (STAINLESS STEEL TUB AND INNER DOOR LINER ONLY)

For the lifetime of the product from the date of original purchase, when this major appliance is installed, operated and maintained according to instructions attached to or furnished with the product, KitchenAid will pay for factory specified parts and repair labor for the following components to correct non-cosmetic defects in materials or workmanship that existed when this major appliance was purchased:

- Stainless steel tub
- Inner door liner

YOUR SOLE AND EXCLUSIVE REMEDY UNDER THIS LIMITED WARRANTY SHALL BE PRODUCT REPAIR AS PROVIDED HEREIN. Service must be provided by a KitchenAid designated service company. This limited warranty is valid only in the United States or Canada and applies only when the major appliance is used in the country in which it was purchased. This limited warranty is effective from the date of original consumer purchase. Proof of original purchase date is required to obtain service under this limited warranty.

WHAT IS NOT COVERED

1. Commercial, non-residential or multiple-family use, or use inconsistent with published user, operator or installation instructions.
2. In-home Instruction on how to use your product
3. Service to correct improper product maintenance or installation, installation not in accordance with electrical or plumbing codes or correction of household electrical or plumbing (i.e. house wiring, fuses or water inlet hoses).
4. Consumable parts (i.e. light bulbs, batteries, air or water filters, etc.).
5. Defects or damage caused by the use of non-genuine KitchenAid parts or accessories.
6. Damage from accident, misuse, abuse, fire, floods, acts of God or use with products not approved by KitchenAid.
7. Repairs to parts or systems to correct product damage or defects caused by unauthorized service, alteration or modification of the appliance.
8. Cosmetic damage including scratches, dents, chips, and other damage to appliance finishes unless such damage results from defects in materials and workmanship and is reported to KitchenAid within 30 days.
9. Discoloration, rust or oxidation of surfaces resulting from caustic or corrosive environments including but not limited to high salt concentrations, high moisture or humidity or exposure to chemicals.
10. Pick-up or delivery. This product is intended for in-home repair.
11. Travel or transportation expenses for service in remote locations where an authorized KitchenAid servicer is not available.
12. Removal or reinstallation of inaccessible appliances or built-in fixtures (i.e. trim, decorative panels, flooring, cabinetry, islands, countertops, drywall, etc.) that interfere with servicing, removal or replacement of the product.
13. Service or parts for appliances with original model/serial numbers removed, altered or not easily determined.

The cost of repair or replacement under these excluded circumstances shall be borne by the customer.

DISCLAIMER OF IMPLIED WARRANTIES

IMPLIED WARRANTIES, INCLUDING ANY IMPLIED WARRANTY OF MERCHANTABILITY OR IMPLIED WARRANTY OF FITNESS FOR A PARTICULAR PURPOSE, ARE LIMITED TO ONE YEAR OR THE SHORTEST PERIOD ALLOWED BY LAW. Some states and provinces do not allow limitations on the duration of implied warranties of merchantability or fitness, so this limitation may not apply to you. This warranty gives you specific legal rights, and you also may have other rights that vary from state to state or province to province.

DISCLAIMER OF REPRESENTATIONS OUTSIDE OF WARRANTY

KitchenAid makes no representations about the quality, durability, or need for service or repair of this major appliance other than the representations contained in this warranty. If you want a longer or more comprehensive warranty than the limited warranty that comes with this major appliance, you should ask KitchenAid or your retailer about buying an extended warranty.

LIMITATION OF REMEDIES; EXCLUSION OF INCIDENTAL AND CONSEQUENTIAL DAMAGES

YOUR SOLE AND EXCLUSIVE REMEDY UNDER THIS LIMITED WARRANTY SHALL BE PRODUCT REPAIR AS PROVIDED HEREIN. KITCHENAID SHALL NOT BE LIABLE FOR INCIDENTAL OR CONSEQUENTIAL DAMAGES. Some states and provinces do not allow the exclusion or limitation of incidental or consequential damages, so these limitations and exclusions may not apply to you. This warranty gives you specific legal rights, and you also may have other rights that vary from state to state or province to province.

11/14

LE AGRADECEMOS la compra de este producto de alta calidad. Registre su nueva lavavajillas en www.kitchenaid.com/customer-service/register-products/. En Canadá, registre su lavavajillas en www.kitchenaid.ca en la sección de Servicio y Soporte.

Para referencia futura, tome nota de los número de modelo y de serie del producto. Los puede encontrar cerca de la puerta en el lado derecho o izquierdo del interior de la lavavajillas

Número de modelo _____ Número de Serie _____

Índice

SEGURIDAD DE LA LAVAVAJILLAS	22
PIEZAS Y CARACTERÍSTICAS	24
PUESTA EN MARCHA/REFERENCIA RÁPIDA	26
PASOS RÁPIDOS	27
USO DE LA LAVAVAJILLAS	27
DESCRIPCIÓN DE CICLOS Y OPCIONES	31
SECCIÓN DE INFORMACIÓN PROVISTA POR LA LAVAVAJILLAS	35
CARACTERÍSTICAS DE LA LAVAVAJILLAS	36
SISTEMA DE FILTRACIÓN	38
CUIDADO DE LA LAVAVAJILLAS	40
SOLUCIÓN DE PROBLEMAS	42
GARANTÍA	45

Seguridad de la lavavajillas

Su seguridad y la seguridad de los demás es muy importante.

Hemos incluido muchos mensajes importantes de seguridad en este manual y en su electrodoméstico. Lea y obedezca siempre todos los mensajes de seguridad.



Este es el símbolo de alerta de seguridad.

Este símbolo le llama la atención sobre peligros potenciales que pueden ocasionar la muerte o una lesión a usted y a los demás.

Todos los mensajes de seguridad irán a continuación del símbolo de advertencia de seguridad y de la palabra "PELIGRO" o "ADVERTENCIA". Estas palabras significan:

 **PELIGRO**

Si no sigue las instrucciones de inmediato, usted puede morir o sufrir una lesión grave.

 **ADVERTENCIA**

Si no sigue las instrucciones, usted puede morir o sufrir una lesión grave.

Todos los mensajes de seguridad le dirán el peligro potencial, le dirán cómo reducir las posibilidades de sufrir una lesión y lo que puede suceder si no se siguen las instrucciones.

INSTRUCCIONES DE CONEXIÓN A TIERRA

■ Para una lavavajillas con cable eléctrico y conexión a tierra:

La lavavajillas debe estar conectada a tierra. En caso de funcionamiento defectuoso o avería, la conexión a tierra reduce el riesgo de choque eléctrico al establecer una ruta de menor resistencia para la corriente eléctrica. La lavavajillas viene equipada con un cable eléctrico que tiene un conductor para conexión a tierra y un enchufe con conexión a tierra. El enchufe debe ser conectado a un contacto apropiado que esté instalado y conectado a tierra de acuerdo con todos los códigos y ordenanzas locales.

ADVERTENCIA: La conexión inadecuada del conductor de conexión a tierra puede resultar en riesgo

de choque eléctrico. Pregunte a un electricista calificado o a un agente de servicio si no está seguro si la lavavajillas está adecuadamente conectada a tierra. No modifique el enchufe que viene con la lavavajillas. Si no cabe en el contacto, pida que un electricista calificado instale un contacto apropiado.

■ Para lavavajillas con conexión permanente:

Esta lavavajillas debe estar conectada a un sistema de cableado de metal permanente, conectado a tierra, o se debe tender un conducto para la conexión a tierra del equipo con los conductores de circuito y conectado a la terminal de tierra del equipo o al conductor de suministro de la lavavajillas.

GUARDE ESTAS INSTRUCCIONES

INSTRUCCIONES IMPORTANTES DE SEGURIDAD

ADVERTENCIA: Cuando use la lavavajillas siga precauciones básicas, incluyendo las siguientes:

- Lea todas las instrucciones antes de usar la lavavajillas.
- Use la lavavajillas únicamente para las funciones que fue diseñada.
- Use únicamente detergentes o agentes de enjuague recomendados para ser usados en las lavavajillas y manténgalos fuera del alcance de los niños.
- Al introducir los artículos para lavar:
 - 1) Coloque los artículos puntiagudos de manera que no dañen el sello de la puerta
 - 2) Introduzca los cuchillos filosos con los mangos hacia arriba para reducir el riesgo de cortaduras.
- No lave artículos de plástico que no lleven la indicación "lavables en la lavavajillas" u otra similar. Lea las recomendaciones del fabricante para los artículos de plástico que no lleven tal indicación.
- No toque el elemento de calefacción durante o inmediatamente después de usar la lavavajillas.
- No haga funcionar la lavavajillas a menos que todos los paneles estén colocados debidamente en su lugar.
- No juegue con los controles.
- No abuse, ni se siente ni se pare sobre la puerta, la tapa o sobre las canastas de la lavavajillas.
- Para reducir el riesgo de lesión, no permita que los niños jueguen dentro ni sobre la lavavajillas.
- Bajo ciertas condiciones, un sistema de agua caliente que no ha sido usado por dos semanas o más puede producir gas hidrógeno. **EL GAS HIDRÓGENO ES EXPLOSIVO.** Si el sistema de agua caliente no ha sido usado por ese período, abra todas las llaves de agua caliente y deje que corra el agua por varios minutos antes de usar la lavavajillas. Esto permitirá que los gases acumulados escapen. Debido a que el gas es inflamable, no fume ni encienda ninguna llama abierta durante este tiempo.
- Quite la puerta o la tapa del compartimiento de lavado cuando remueva o deje de usar para siempre una vieja lavavajillas.

GUARDE ESTAS INSTRUCCIONES



⚠ ADVERTENCIA

Peligro de Vuelco

No use la lavavajillas antes de estar completamente instalada.

No se apoye en la puerta abierta.

No seguir estas instrucciones puede ocasionar heridas serias o cortaduras.

Advertencias de la Proposición 65 del estado de California:

ADVERTENCIA: Este producto contiene una o más sustancias químicas identificadas por el estado de California como causantes de cáncer.

ADVERTENCIA: Este producto contiene una o más sustancias químicas identificadas por el estado de California como causantes de defectos congénitos o algún otro tipo de daños en la función reproductora.

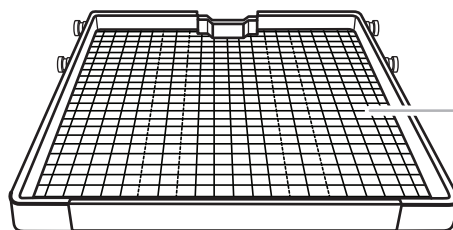
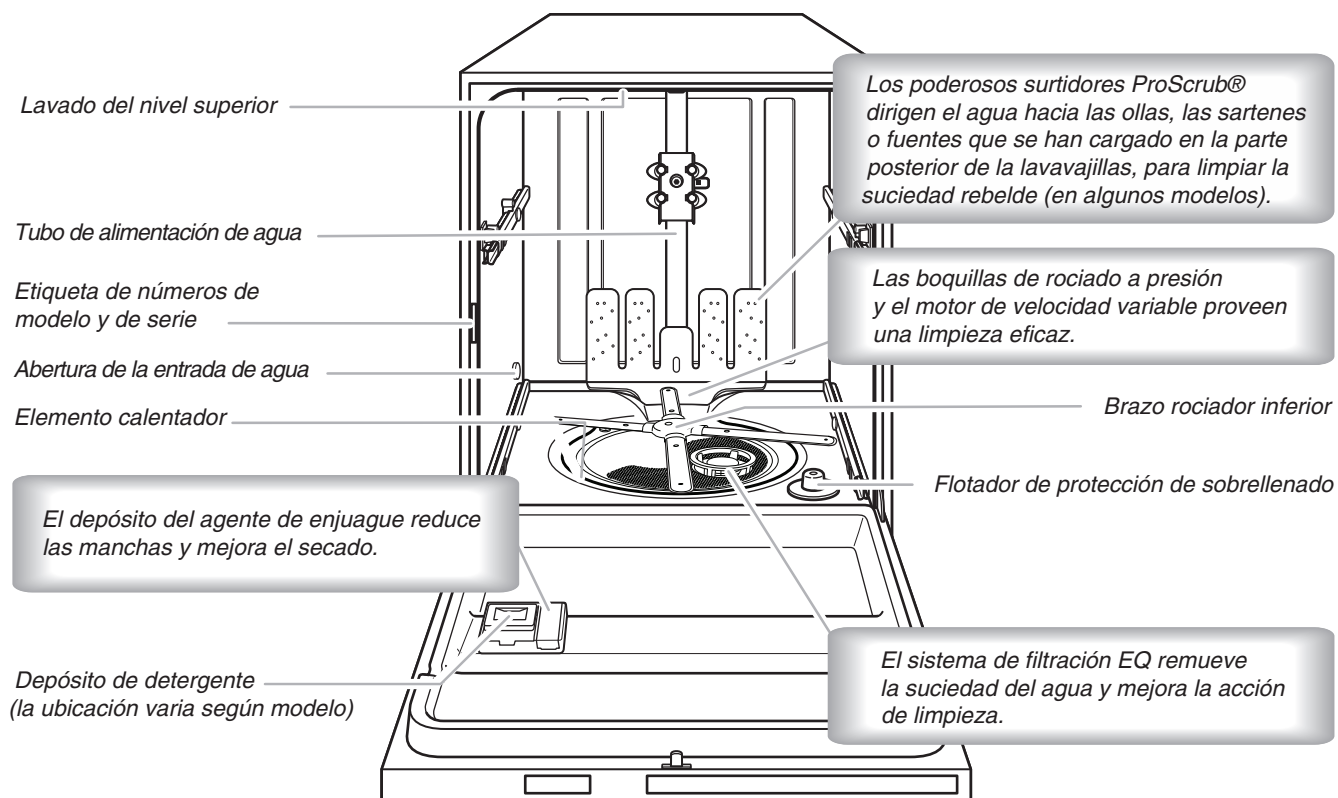

Canasta de tercer nivel (en algunos modelos)

Reguladores de la canasta superior de alta calidad

Puntas plegables flexibles

Brazo rociador superior

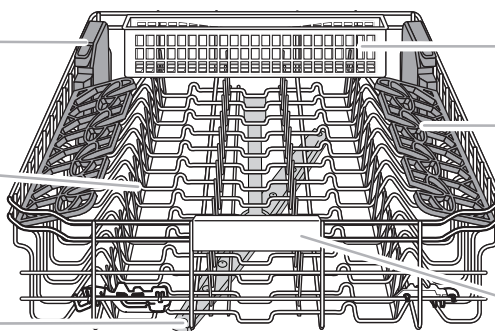

Canastilla de utensilios (en algunos modelos)

Estantes para tazas con sujetador de objetos de cristalería (en algunos modelos)

Manija de la canasta

CANASTA SUPERIOR

Puntas plegables flexibles

Puntas deslizables para tazones

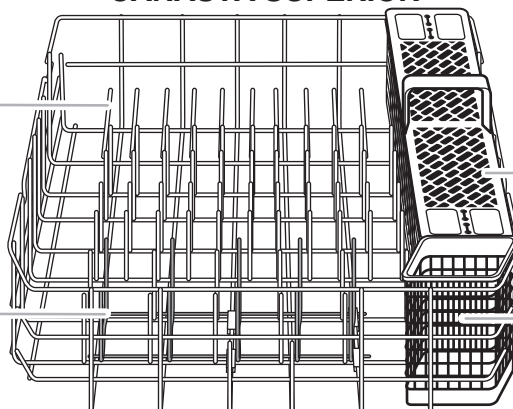

Canastilla para cubiertos

Canastilla para utensilios Culinary Caddy®

CANASTA INFERIOR

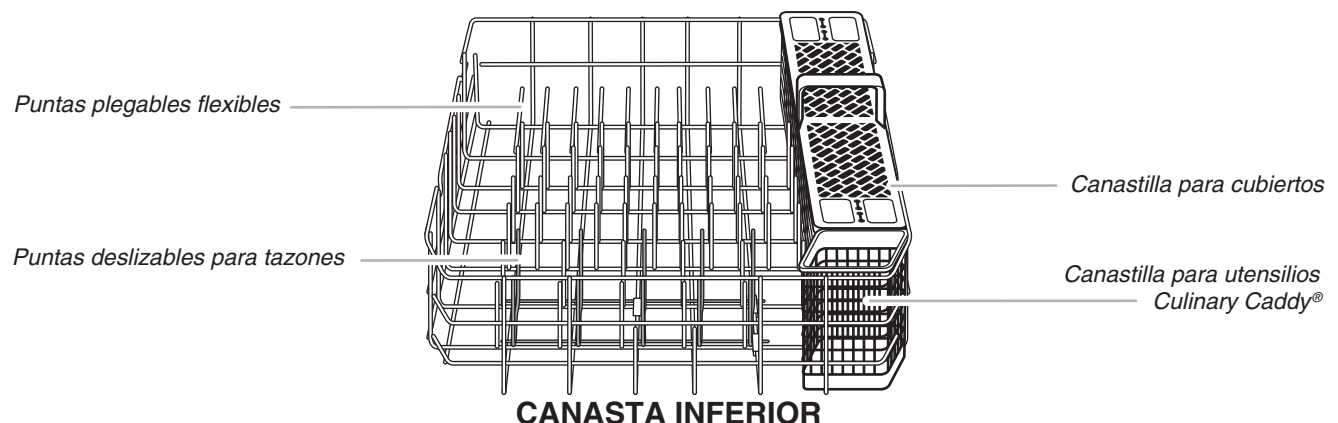
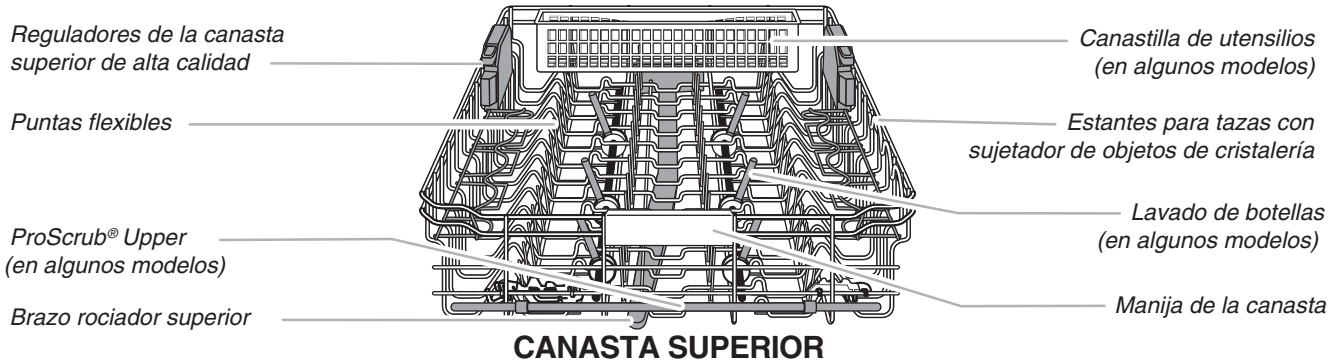
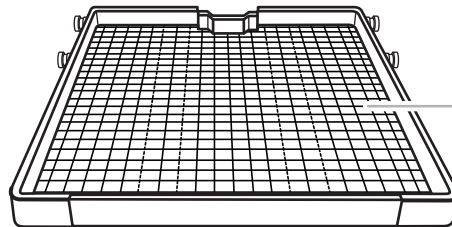
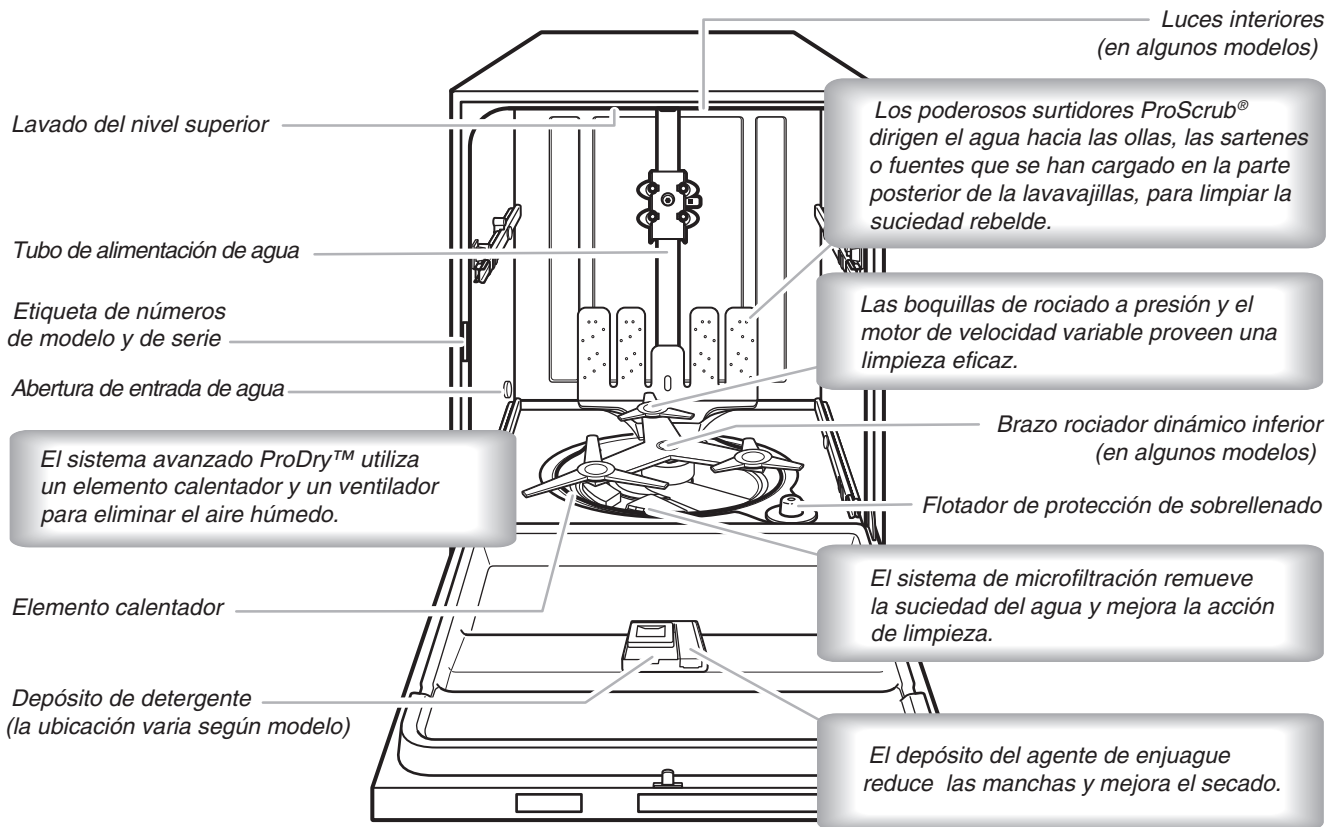

Limpie los filtros removibles del sistema de lavado EQ para mantener un rendimiento óptimo

La limpieza periódica de los filtros permite que la lavavajillas funcione con un rendimiento óptimo. Los filtros se encuentran en la parte central inferior de la lavavajillas.

Vea “Sistema de filtración” para obtener información acerca de la remoción y el mantenimiento de los filtros.

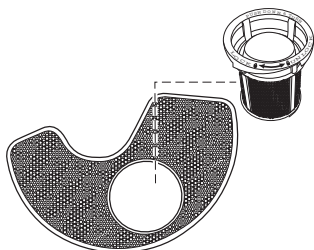

Secado: el agente de enjuague es fundamental

Deberá usar un agente de secado, como un agente de enjuague, para un buen rendimiento de secado (se incluye una muestra). El agente de enjuague junto con la opción de ProDry™ le proporcionarán el mejor secado y evitarán que se forme humedad excesiva en el interior de la lavavajillas.

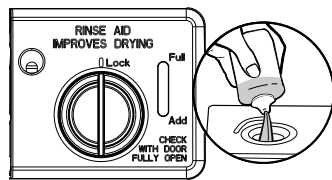

ProDry

Para el obtener el mejor secado use la opción ProDry®.

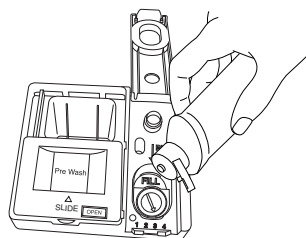

Los depósitos varían según modelo.

Express Wash (Lavado expreso): cuando necesita resultados rápidos

Las lavavajillas eficaces funcionan más tiempo para ahorrar agua y energía, de la misma manera que se ahorra gasolina cuando se conduce un automóvil más despacio. Cuando necesite resultados rápidos, el Express Wash (Lavado expreso) limpiará la vajilla usando un poco más de agua y energía. Seleccione la opción ProDry™ para acelerar los tiempos de secado (agrega aproximadamente de 32 a 48 minutos al ciclo Express Wash (Lavado expreso).

Express Wash

Ciclo ProWash™ para una limpieza óptima

El ciclo más avanzado y versátil. El ciclo ProWash™ detecta la cantidad de suciedad y su resistencia para ajustar el ciclo para una limpieza óptima, utilizando solamente la cantidad de agua y energía necesarias. Se recomiendan los ciclos ProWash™ y Tough (Rebelde) para la suciedad rebelde. No necesita enjuagar los platos previamente; solo raspe la suciedad y cárguelos.

ProWash

Soil - Sense

Opción ProScrub® para limpiar los restos de alimentos quemados adheridos

Cuando se selecciona la opción ProScrub®, se proporciona un lavado concentrado hacia la parte posterior de la canasta inferior para la vajilla que sea difícil de lavar. Coloque estos platos con la superficie sucia hacia los surtidores de rociado ProScrub® que se encuentran en la canasta inferior de la lavavajillas.

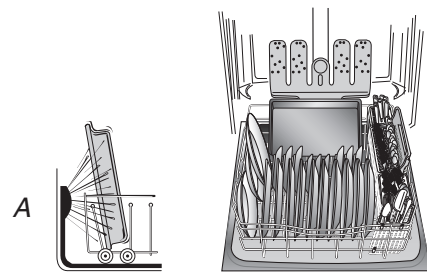

A. Parte posterior de la lavavajillas

Presione START/RESUME (Inicio/Reanudar) cada vez que agregue un plato

IMPORTANTE: Si alguien abre la puerta (como para agregar un plato, aun durante la opción Delay Hours (Horas de retraso), deberá presionarse el botón START/RESUME (Inicio/Reanudar) cada vez.

Start RESUME

Repeat Last
Cycle

Empuje la puerta y ciérrela con firmeza en menos de 3 segundos después de haber presionado START/RESUME (Inicio/Reanudar). Si la puerta no se ha cerrado en menos de 3 segundos, el LED del botón Start/Resume (Inicio/Reanudar) destellará, se escuchará un tono audible y el ciclo no comenzará.

Dosificación adecuada de detergente

Se recomienda usar pastillas y paquetes por conveniencia y para mejorar el rendimiento.

Es posible usar demasiado detergente en su lavavajillas. Esto puede causar corrosión en los platos. Vea la sección “Agregue detergente” y “Agregue el agente de enjuague” en la sección “Uso de la lavavajillas” para determinar la cantidad de detergente necesario según la dureza del agua.

Pasos rápidos

1 Prepare y cargue la lavavajillas.

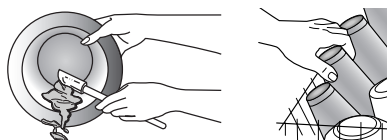

2 Agregue detergente para la limpieza y agente de enjuague para el secado.

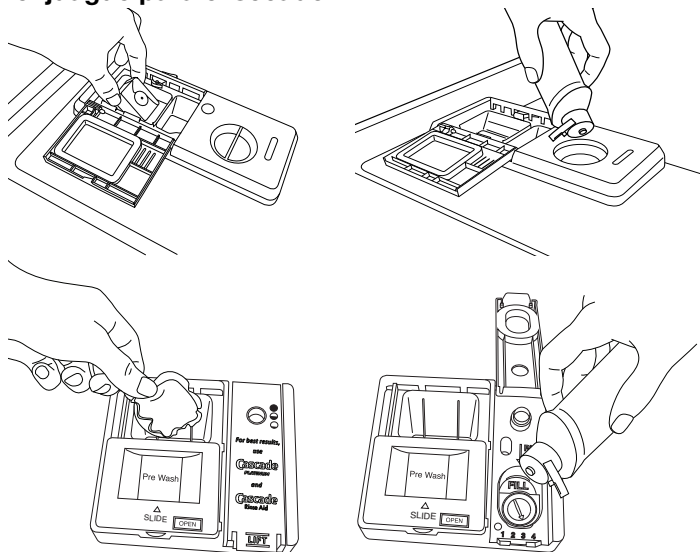

Los depósitos varían según modelo.

3 Seleccione un ciclo y una opción.

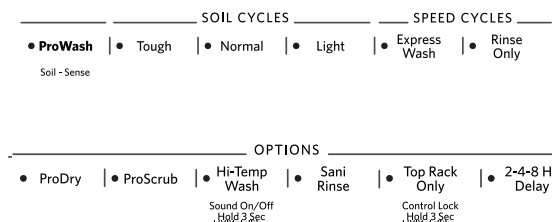

4 Ponga la lavavajillas en marcha.

NOTA: Si el botón Start/Resume (Inicio/Reanudar) está ubicado sobre la puerta, asegúrese de que la luz junto al botón esté encendida y empuje la puerta firmemente para cerrarla en menos de 3 segundos después de haber presionado START/RESUME (Inicio/Reanudar).

Start
RESUME

Repeat Last
Cycle

Uso de la lavavajillas

PASO 1

Prepare y cargue la lavavajillas

IMPORTANTE: Quite los restos de alimentos, huesos, palillos y otros artículos duros de los platos. Quite las etiquetas de los recipientes antes de lavarlos.

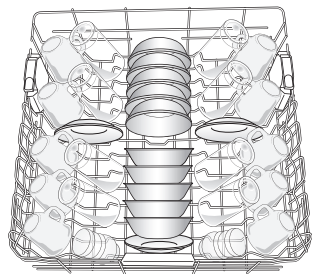

Carga para 10 puestos – canasta superior

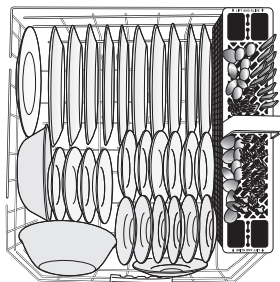

Carga para 10 puestos – canasta inferior

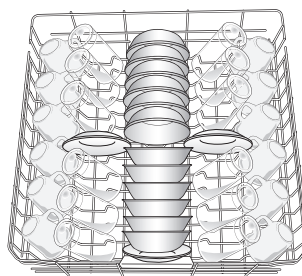

Carga para 12 puestos – canasta superior

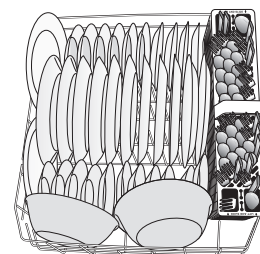

Carga para 12 puestos – canasta inferior

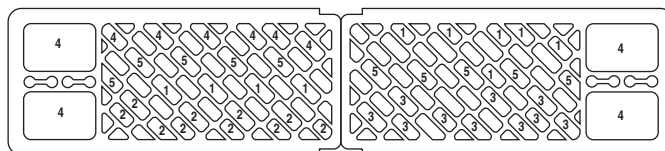

Carga para 10 puestos – canastilla para cubiertos

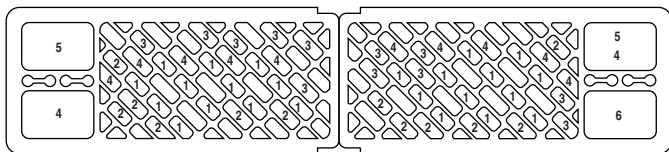

Carga para 12 puestos – canastilla para cubiertos

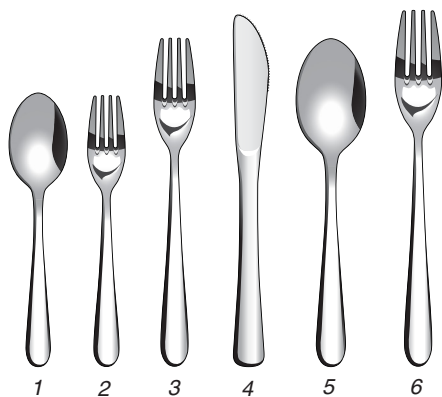

- 1. Cucharita de té
- 2. Tenedor para ensalada
- 3. Tenedor de mesa
- 4. Cuchillo
- 5. Cuchara de sopa/ cuchara para servir
- 6. Tenedor para servir

- Asegúrese de que los artículos en la canasta no detengan la rotación de los brazos rociadores superiores o inferiores.

- Asegúrese de que cuando esté cerrada la puerta de la lavavajillas no haya artículos bloqueando el depósito de detergente.

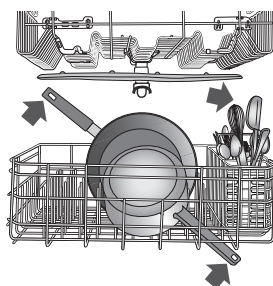

No bloquee los brazos rociadores

- Los artículos deberán cargarse con las superficies sucias mirando hacia abajo y hacia adentro, hacia el rociador, como se muestra. Esto mejorará los resultados de limpieza y de secado.
- Evite superponer artículos como tazones o platos que pueden atrapar la comida.
- Coloque los plásticos, platos pequeños y vasos en la canasta superior. Lave solo artículos de plástico marcados como "lavable en la lavavajillas".
- Para evitar ruidos de golpes o repiqueteos durante el funcionamiento, cargue los platos de manera que no se toquen entre sí. Asegúrese de que los objetos livianos estén firmes en las canastas.
- Una carga inapropiada puede hacer que los platos se desportillen o se dañen. Cuando cargue los vasos o las tazas, es mejor cargarlos entre las hileras de puntas en vez de cargarlos sobre las puntas.
- Puede retirar las cubiertas si no desea usarlas. Cargue cubiertos con los artículos afilados hacia abajo y evite apretar las cucharas y tenedores al alternar unos hacia abajo y otros hacia arriba.

PASO 2

Agregue detergente

NOTA: Si no va a hacer funcionar un ciclo de lavado de inmediato, ponga un ciclo de enjuague. No use detergente.

- Use únicamente detergentes para lavavajillas automáticas. Agregue detergente en polvo, líquido o en pastilla justo antes de comenzar un ciclo.
- El detergente para lavavajillas automáticas produce mejores resultados cuando está fresco. Guarde el detergente bien cerrado en un lugar fresco y seco. Se recomienda usar pastillas y paquetes por conveniencia y para mejorar el rendimiento.

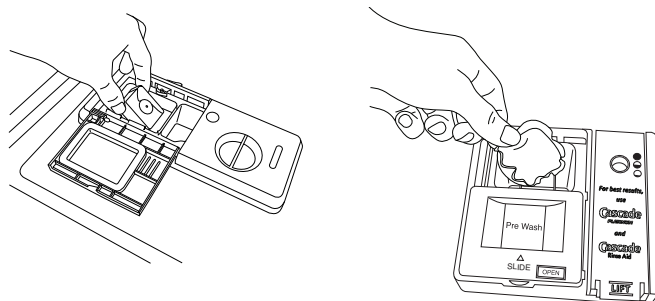

Detergentes previamente medidos

Varios detergentes vienen ahora en diversos formatos (paquetes de gel, tabletas o paquetes de polvo).

Se recomienda usar pastillas y paquetes por conveniencia y para mejorar el rendimiento. Está comprobado que son más eficaces que los detergentes en polvo, líquidos o en gel para reducir las películas en la vajilla. Al usar pastillas y paquetes, con el tiempo las películas blancas comenzarán a reducirse o a eliminarse. Por otro lado, el uso de un agente de enjuague puede minimizar la acumulación de películas blancas. Estos formatos son apropiados para todos los niveles de dureza y suciedad. Siempre ponga el detergente en el compartimiento principal y deslice la tapa para cerrar.

Para cerrar la tapa

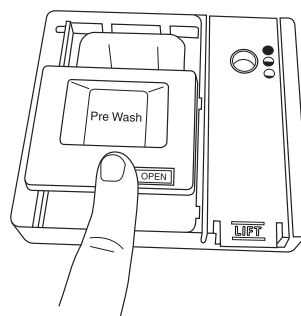

Coloque el detergente seleccionado en el depósito. Coloque el dedo, como se muestra, y deslice la tapa para cerrar. Presione firmemente hasta escuchar un chasquido.

Para abrir la tapa

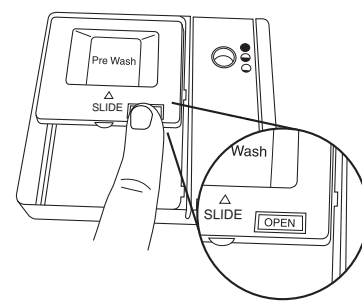

Presione OPEN (Abrir) como se muestra para abrir la tapa.

Polvos y geles

- La cantidad de detergente a usar depende de:

Cuánta suciedad permanece en los artículos - Las cargas con suciedad profunda requieren más detergente.

La dureza del agua - Si usa muy poco en agua dura, los platos no quedarán limpios. Si usa demasiado en agua blanda, se puede producir corrosión en las piezas de cristal.

Agua suave a medio dura (0 a 6 granos por galón de EE. UU.) [agua típica tratada con ablandador de agua y cierto tipo de agua urbana]

Agua medio dura a dura (7 a 12 granos por galón de EE. UU.) [agua de pozo y cierto tipo de agua urbana]

- Según la dureza del agua, llene la sección Main Wash (Lavado principal) del depósito, como se muestra. Llene la sección Pre-Wash (Prelavado) hasta el nivel mostrado, si es necesario.

NOTA: Los niveles de llenado que se indican corresponden a los detergentes en polvo estándar. Siga las instrucciones del paquete cuando use otros tipos de detergente para lavavajillas. Estos formatos de medidas previas son apropiados para todos los niveles de dureza y suciedad. Coloque siempre los detergentes previamente medidos en el compartimiento principal y cierre la tapa.

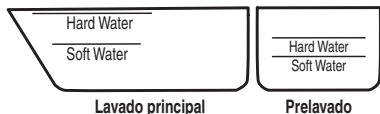

Agregue el agente de enjuague (el depósito varía según el modelo)

- Para obtener un buen secado, su lavavajillas ha sido diseñada para usar un agente de enjuague. Si no usa agente de enjuague, los platos y el interior de la lavavajillas tendrán demasiada humedad. La opción Heat Dry (Secado con calor) no funcionará tan bien sin usar el agente de enjuague.
- Los agentes de enjuague evitan que el agua forme gotitas que pueden secarse como manchas o rayas. Asimismo mejoran el secado pues permiten que el agua se escurra de los platos después del enjuague final.
- El agente de enjuague ayuda a reducir el exceso de humedad sobre las canastas de los platos y el interior de la lavavajillas.
- Revise el indicador del agente de enjuague (varía según modelo). Agregue el agente de enjuague cuando el indicador baje hasta el nivel "Add" (Agregar).

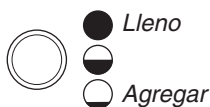
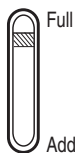

- Para agregar agente de enjuague a este estilo de depósito gire la tapa del depósito ¼ de vuelta en dirección de las agujas del reloj para abrir y levantar la tapa. Vierta el agente de enjuague en la abertura hasta que el indicador esté en "Full" (Lleno). Vuelva a colocar la tapa del depósito y gírela hacia "Lock" (Bloqueo). Asegúrese de que la tapa esté asegurada por completo.

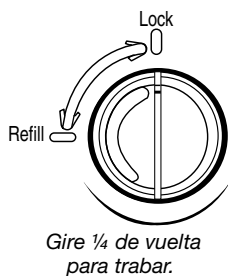

- Para agregar agente de enjuague a este estilo de depósito, abra la tapa del depósito de agente de enjuague al presionar suavemente el centro de la tapa con el dedo pulgar y tirar el borde hacia arriba. Vierta el agente de enjuague en la abertura hasta que el indicador esté lleno. Luego, cierre el depósito al presionar suavemente la tapa.

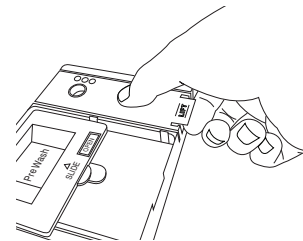

NOTA: Para casi todos los tipos de agua, la selección de fábrica dará buenos resultados. Si tiene agua dura o nota que hay aros o manchas, pruebe con un ajuste más alto. Gire el regulador de flecha que se encuentra dentro del depósito con los dedos o insertando un destornillador de hoja plana en el centro de la flecha y haciéndola girar.

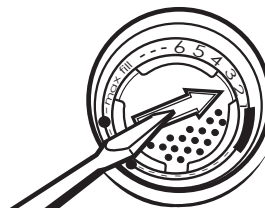

Números mayores brindan más agente de enjuague. Debe cambiar este ajuste solo un poco por vez y luego ejecutar unos pocos ciclos antes de cambiarlo nuevamente debido a que la cantidad justa de agente de enjuague es más efectiva que un exceso.

PASO 3

Seleccione un ciclo

Vea las tablas de "Descripción de ciclos y opciones" en la sección siguiente.

Las lavavajillas eficaces funcionan por más tiempo para ahorrar agua y energía, de la misma manera que se ahorra gasolina cuando se conduce un automóvil más despacio. La duración común de un ciclo es de aproximadamente 2 horas, pero puede tomar más o menos tiempo en completarse según las selecciones que haga.



Seleccione las opciones

Vea las tablas de "Descripción de ciclos y opciones" en la sección siguiente.

Puede personalizar sus ciclos oprimiendo las opciones deseadas. Si cambia de idea, presione la opción nuevamente para cancelarla. No todas las opciones están disponibles para cada ciclo. Si se selecciona una opción no válida para un ciclo determinado, las luces destellarán.



PASO 4

Inicio o reanudación de un ciclo

- Deje correr agua caliente en el fregadero que esté más cerca de su lavavajillas hasta que el agua salga caliente. Cierre la llave del agua.
- Luego de seleccionar el ciclo y las opciones, presione START/RESUME (Inicio/Reanudar) para iniciar la lavavajillas.

○

Presione una vez START/RESUME (Inicio/Reanudar) para mostrar las selecciones que ha usado previamente presione nuevamente START/RESUME para repetir el mismo ciclo.

- Para reanudar un ciclo, presione START/RESUME (Inicio/Reanudar) y cierre la puerta en menos de 3 segundos.

IMPORTANTE: Si alguien abre la puerta (como para agregar un plato, aun durante la opción de Delay Hours [Horas de retraso]), deberá presionarse el botón Start/Resume (Inicio/Reanudar) cada vez.

- Si el botón Start/Resume (Inicio/Reanudar) está en la parte superior de la puerta, presione START/RESUME (Inicio/Reanudar). Asegúrese de que la luz al lado del botón esté encendida y el temporizador de cuenta regresiva (en algunos modelos) esté contando hacia atrás mientras empuja firmemente para cerrar la puerta. La puerta debiera estar cerrada a los 3 segundos de presionar START/RESUME o escuchará una serie de pitidos y el ciclo no se iniciará.

NOTA: Para obtener los mejores resultados, presione los botones ligeramente con la parte plana (en lugar de la punta) del dedo.

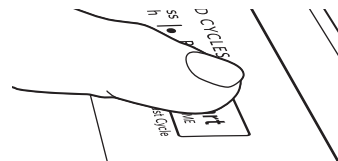

Descripción de ciclos y opciones



KDTM704E, KDTM804E

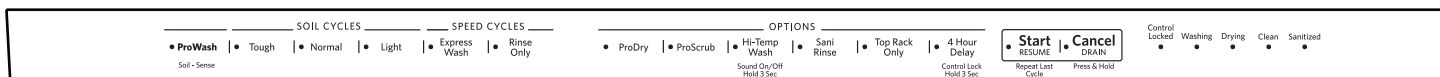

KDTM504E



KDTM404E



KDTM354E, KDTM384E

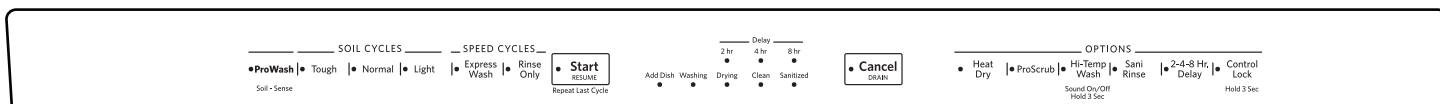

KDTE204E, KDTE254E

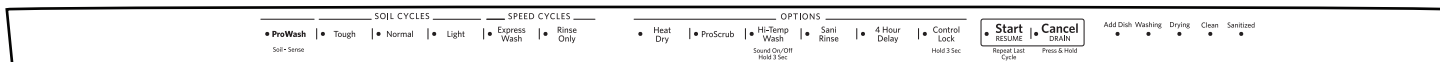

KDTE204E Modelo con puerta especial



KDFE204E

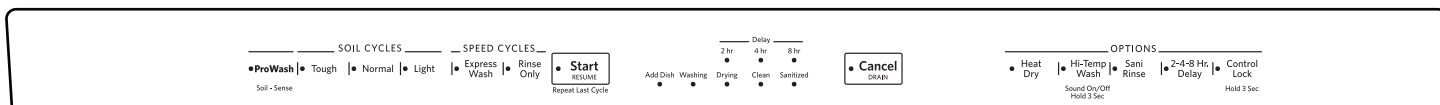

KDTE104E

Esta información cubre varios modelos diferentes. Puede ser que su lavavajillas no cuente con todos los ciclos y opciones descritos.

SELECCIONES DE CICLO		CICLOS	SOIL LEVEL (NIVEL DE SUCIEDAD)	TIEMPO ESTIMADO* (HH:MM)	USO DE AGUA EN GALONES (litros)	
		La lavavajillas detecta la cantidad de suciedad y ajusta los tiempos de los ciclos.		Nivel de suciedad mín.**	Nivel de suciedad máximo	
ProWash	Soil - Sense	El ciclo más avanzado y versátil. El ciclo ProWash™ detecta la cantidad de suciedad y su resistencia para ajustar el ciclo para una limpieza óptima, utilizando solamente la cantidad de agua y energía necesarias. Incluye secado con calor.	Ligera a profunda	2:31	3:16	3.7-4.2 (14.0 - 15.9)

SELECCIONES DE CICLO

	CICLOS La lavavajillas detecta la cantidad de suciedad y ajusta los tiempos de los ciclos.	SOIL LEVEL (NIVEL DE SUCIEDAD)	TIEMPO ESTIMADO* (HH:MM)		USO DE AGUA EN GALONES (litros)
			Nivel de suciedad mín.**	Nivel de suciedad máximo	
Tough	Use este ciclo para ollas, sartenes, cacerolas y vajilla común muy sucias que sean difíciles de lavar. Incluye secado con calor.	Profunda/ Endurecida	2:59	3:59	4.2 (15.9)
Normal	Se recomienda este ciclo solo con la opción de Heat Dry (Secado con calor) seleccionada, y sin otras opciones seleccionadas, para lavar y secar totalmente una carga completa de platos con suciedad normal. La etiqueta de consumo de energía está basada en la combinación de este ciclo y opción. Incluye secado con calor.	Ligera a profunda	2:22	3:27	2.7 - 4.2 (10.2- 15.9)
Light	Use este ciclo para artículos con suciedad ligera o porcelana y cristalería. Incluye secado con calor.	Ligera a profunda	2:22	3:27	2.7 - 4.2 (10.2- 15.9)
Express Wash	Cuando necesite resultados rápidos, el Express Wash (Lavado expreso) limpiará la vajilla usando un poco más de agua y energía. No incluye Heat Dry (Secado con calor). Seleccione la opción Heat Dry o ProDry™ para incluir secado automático.	Todos los niveles de suciedad	:57	:62	5.2 (19.8)
Rinse Only	Use este ciclo para enjuagar platos, vasos y cubiertos que no vayan a lavarse de inmediato. No incluye Heat Dry (Secado con calor). No use detergente.	Todos los niveles de suciedad	:15	:15	2.1 (8.1)

Los tiempos de lavado dependen de la temperatura del agua, el estado de suciedad profunda, el tamaño de la carga de vajilla y las opciones seleccionadas.

*La adición de opciones aumentará el tiempo del ciclo. Vea la sección de información sobre las opciones.

**Este es el tiempo aproximado del ciclo que se obtiene con agua caliente a 120 °F (49 °C) entrando en la lavavajillas. La baja temperatura del agua entrante genera un aumento del tiempo.

SELECCIONES DE OPCIONES

OPTIONS (Opciones)	PUEDE SELECCIONARSE CON	LO QUE HACE	TIEMPO AGREGADO AL CICLO*** (HH:MM)		AGUA AGREGADA EN GALONES (LITROS)	
			MÍN.	MÁX.		
Heat Dry	Seca los platos con el sistema calentador de la lavavajillas. Para modelos que tienen solo la opción Heat Dry (Secado con calor), el uso de un agente de enjuague brindará un rendimiento óptimo del secado. Es menos probable que los artículos de plástico se deformen cuando los carga en la canasta superior. Apague la opción Heat Dry para un secado al aire.	Use Heat Dry con cualquier ciclo excepto Rinse Only (Solo enjuague).	Usa el sistema calentador de la lavavajillas para eliminar el aire húmedo. La opción Heat Dry (Secado con calor) se configura de forma predeterminada en encendido para todos los ciclos, excepto Express Wash (Lavado expreso) y Rinse Only (Solo enjuague).	:48	:48	0
				:32	:32	
ProDry (en algunos modelos)	Usa el sistema Advanced ProDry™ para secar platos con calor y un ventilador. Para obtener un rendimiento óptimo del secado, use un agente de enjuague y la opción ProDry™.	Use ProDry con Heat Dry y con cualquier ciclo excepto Light (Ligero) o Rinse Only (Solo enjuague).	La opción ProDry™ añade tiempo adicional al ciclo de secado.			



SELECCIONES DE OPCIONES

OPTIONS (Opciones)		PUEDA SELECCIONARSE CON	LO QUE HACE	TIEMPO AGREGADO AL CICLO*** (HH:MM)		AGUA AGREGADA EN GALONES (LITROS)
				MÍN.	MÁX.	
ProScrub (en algunos modelos) <ul style="list-style-type: none"> ● ProScrub Upper ● Control Lock Hold 3 Sec 	<p>Los surtidores inferiores rocían, desde la parte posterior de la canasta inferior, para limpiar las sartenes, las cacerolas, etc. con suciedad rebelde, para eliminar la necesidad de remojar y refregar los platos sucios y con comida quemada adherida.</p> <p>La canasta superior tiene dos zonas de rociado en las esquinas frontales para alcanzar los artículos más profundos o con formas irregulares.</p>	ProWash™ Tough (Rebelde) Normal Top Rack Only (Solo canasta superior)	Activa los surtidores de rociado ProScrub® para proveer una potencia intensificada de la limpieza en áreas de lavado específicas.	:30	:40	0 - 1.5 (0 - 5.7)
Hi-Temp Wash Sound On/Off Hold 3 Sec	Eleva la temperatura del lavado principal para mejorar la limpieza en las cargas que contienen suciedad rebelde de alimentos quemados adheridos.	ProWash™ Tough (Rebelde) Normal	Aumenta la temperatura del lavado principal de 105 °F (41 °C) a 130 °F (54°C) o 140 °F (60 °C).	:00	:12	0 - 1.5 (0 - 5.7)
<ul style="list-style-type: none"> ● Bottle Wash ● Control Lock Hold 3 Sec 	(en algunos modelos) La canasta superior tiene seis boquillas de rociado retraíbles que llegan a los objetos más profundos como botellas deportivas, biberones u objetos con formas irregulares. Voltee las boquillas hacia arriba para usarlas y hacia abajo para retirarlas del espacio.	ProWash™ Tough (Rebelde) Normal	Las boquillas para lavar botellas garantizan el lavado interior y cobertura de enjuague dentro de los objetos más altos, como botellas.	:03	:05	0
Sani Rinse	<p>Higieniza sus platos y su cristalería según la norma 184 de NSF International NSF/ANSI para lavavajillas domésticas. Las lavavajillas certificadas como domésticas no están previstas para establecimientos con licencia para procesar alimentos. Solo los ciclos de higienización fueron diseñados para cumplir los requisitos del estándar de rendimiento NSF/ANSI 184 para eliminación de la suciedad y eficacia de la higienización. No existe la intención, de forma directa o indirecta, de que todos los ciclos de una lavavajillas con certificación NSF/ANSI 184 cumplan con la norma de rendimiento NSF/ANSI 184 para eliminación de la suciedad y eficacia de higienización.</p> <p>El indicador Sani (Higienizado) se ilumina al final del ciclo si la opción de Sani Rinse (Enjuague sanitario) se completó con éxito. Si no se activa el indicador, es posiblemente debido a que se interrumpió el ciclo.</p>	ProWash™ Tough (Rebelde) Normal Top Rack Only (Solo canasta superior)	Aumenta la temperatura del lavado principal de 105 °F (41 °C) a 140 °F (60 °C) y el enjuague final de 140 °F (60 °C) a 155 °F (68 °C).	:10	:50	0 - 1.5 (0 - 5.7)
Top Rack Only Control Lock Hold 3 Sec	(en algunos modelos) Para más comodidad, utilícelo para lavar una carga pequeña de vajilla en la canasta superior, para ayudar a mantener la cocina limpia constantemente.	Disponibles con cualquier ciclo	Un lavado ligeramente más rápido para las cargas pequeñas	:-03	:-08	0

SELECCIONES DE OPCIONES		PUEDE SELECCIONARSE CON	LO QUE HACE	TIEMPO AGREGADO AL CICLO*** (HH:MM)		AGUA AGREGADA EN GALONES (LITROS)
OPTIONS (Opciones)				MÍN.	MÁX.	
<p>● 1-24 Hr. Delay</p> <p>o (en algunos modelos)</p> <p>4 Hour Delay</p>	<p>Hace funcionar la lavavajillas a una hora posterior o durante las horas que sean de menor consumo de energía. Seleccione un ciclo y opciones de lavado. Presione el botón Delay (Retraso). Presione START/RESUME (Inicio/Reanudar). Cierre la puerta con firmeza.</p> <p>NOTA: En cualquier momento que se abra la puerta (como para agregar un plato), deberá presionarse nuevamente el botón Start/Resume (Inicio/Reanudar) para reanudar la cuenta regresiva del retraso.</p>	<p>Disponible con cualquier ciclo</p>	<p>Retrasa el inicio del ciclo un tiempo especificado.</p>	1:00	24:00	0
<p>Control Lock</p> <p>Hold 3 Sec</p>	<p>IMPORTANTE: El botón de bloqueo de controles varía según el modelo. Si su modelo requiere que mantenga presionado PROSCRUB UPPER (ProScrub superior), 4 HOUR DELAY (Retraso de 4 horas) o BOTTLE WASH (Lavado de botellas) para bloquear los controles, la luz de Control Lock (Bloqueo de controles) se encenderá cuando la función de bloqueo de controles esté activa.</p> <p>Use Control Lock (Bloqueo de controles) para evitar el uso accidental de la lavavajillas entre los ciclos, o los cambios de ciclos y opciones durante un ciclo.</p> <p>Para activar el bloqueo, mantenga presionado durante 3 segundos el botón de bloqueo de controles correspondiente a su modelo. La luz de Control Lock (Bloqueo de controles) permanecerá encendida durante un tiempo corto, indicando que está activada, y todos los botones se desactivarán. Si usted oprime cualquier botón mientras su lavavajillas está con bloqueo, la luz se enciende y apaga 3 veces. La puerta de la lavavajillas puede abrirse y cerrarse mientras los controles están bloqueados.</p> <p>NOTA: Es posible que deba presionar Start/Resume (Inicio/Reanudar) o Cancel (Cancelar), o abrir y cerrar la puerta para desactivar Sleep Mode (Modo de suspensión) antes de poder desactivar Control Lock (Bloqueo de controles).</p> <p>Para desactivar el bloqueo de controles, mantenga presionado durante 3 segundos el botón de bloqueo de controles correspondiente a su modelo. La luz se apaga.</p>					

***Los tiempos de los ciclos pueden aumentar según la temperatura del agua, el estado de suciedad profunda y las opciones seleccionadas. El agregado de opciones aumentará el tiempo del ciclo. Consulte la información sobre las opciones.

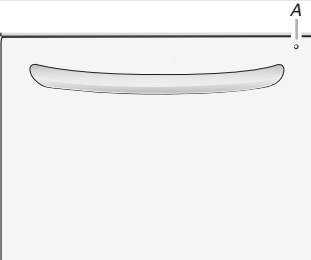
CONTROLES Y ESTADO DE LOS CICLOS		
CONTROL	PROPÓSITO	COMENTARIOS
<p>Start</p> <p>RESUME</p> <p>Repeat Last Cycle</p>	<p>Para iniciar o reanudar un ciclo de lavado</p>	<p>Si se abre la puerta durante un ciclo, por cualquier motivo, o si se interrumpe el suministro de energía, destellará el indicador de Start/Resume (Inicio/Reanudar). El ciclo no se reanudará hasta que se presione Start/Resume (Inicio/Reanudar) y se cierre la puerta.</p> <p>NOTA: (para modelos con controles en la parte superior de la puerta) Empuje la puerta para cerrarla firmemente en menos de 3 segundos después de haber presionado Start/Resume. Si la puerta no se ha cerrado en menos de 3 segundos, la luz de Start/Resume (Inicio/Reanudar) destellará, se escuchará un tono audible y el ciclo no comenzará.</p>
<p>Cancel</p> <p>DRAIN</p>	<p>Para restablecer cualquier ciclo y cualquier opción durante la selección o para cancelar un ciclo de lavado y desaguar la lavavajillas después de que se haya puesto en marcha.</p>	<p>Mantenga presionado CANCEL/DRAIN (Cancelar/Desaguar) para volver a fijar las selecciones hechas en el control.</p> <p>Vea las secciones “Cómo anular un ciclo después de iniciar la lavavajillas” y “Cómo cambiar un ciclo después de iniciar la lavavajillas”.</p>
<p>Hi-Temp Wash</p> <p>Sound On/Off</p> <p>Hold 3 Sec</p>	<p>Para encender o apagar los tonos audibles.</p>	<p>Mantenga presionado el botón HI TEMP WASH (Lavado a temperatura alta) durante 3 segundos para encender o apagar los tonos audibles. Solo se pueden encender o apagar los tonos audibles que confirman cuando se presiona un botón. Los tonos audibles importantes, tales como los que indican cuando se ha interrumpido un ciclo, no pueden desactivarse.</p>

CONTROLES Y ESTADO DE LOS CICLOS		
CONTROL	PROPÓSITO	COMENTARIOS
	<p>La luz indicadora de estado del ciclo se usa para seguir el progreso del ciclo de la lavavajillas. Está ubicada en la parte superior de la puerta.</p>	<p>La luz indicadora en la parte frontal del panel de la puerta (A) permanecerá azul durante el lavado/enjuague, roja durante el secado y blanca cuando termine.</p>
 	<p>La pantalla de estado del ciclo se usa para seguir el progreso del ciclo de la lavavajillas y para mostrar otra información.</p>	<p>La pantalla de tiempo se usa para indicar el tiempo estimado del ciclo y también para horas de retraso.</p> <p>El tiempo estimado del ciclo se muestra en horas y minutos a medida que se realizan selecciones de ciclo y opciones. Luego de iniciar la lavavajillas, la pantalla muestra una cuenta regresiva del tiempo.</p> <p>Luego de presionar el botón Start/Resume, la pantalla de tiempo muestra una cuenta regresiva para cerrar la puerta. Si no se cierra la puerta al término de la cuenta regresiva escuchará una serie de pitidos y el ciclo no comenzará.</p> <p>Cuando seleccione la función de retraso, la pantalla de tiempo indicará el número de horas seguido por "H".</p>

Cómo cancelar un ciclo

1. Abra la puerta ligeramente para detener el ciclo. Espere a que la acción de rociado se detenga antes de abrir la puerta por completo.
2. Mantenga presionado el botón de CANCEL/DRAIN (Cancelar/Desaguar) una vez. La luz de Cancel/Drain (Cancelar/Desaguar) se encenderá.
3. Cierre la puerta y la lavavajillas comienza un ciclo de desagüe (si ha quedado agua en el fondo). Deje que la lavavajillas complete el desagüe. La luz de Cancel/Drain se apaga al cabo de 2 minutos.

Cómo cambiar un ciclo después de iniciar la lavavajillas

1. Puede interrumpir un ciclo y volver a iniciar la lavavajillas desde el comienzo usando el siguiente procedimiento.
2. Abra la puerta ligeramente para detener el ciclo. Espere a que la acción de rociado se detenga, luego abra la puerta por completo.
3. Verifique que la tapa del depósito de detergente esté aún cerrada. Si la tapa está abierta, necesitará volver a llenar el depósito de detergente antes de volver a iniciar el nuevo ciclo.
4. Presione CANCEL/DRAIN (Cancelar/Desaguar) y espere aproximadamente 2 minutos hasta que la máquina desagüe y la luz de Cancel/Drain se apague.
5. Seleccione los nuevos ciclos y opciones.
6. Presione START/RESUME (Inicio/Reanudar).

Cómo agregar un plato después de iniciar la lavavajillas

Si su lavavajillas tiene un indicador "Add Dish" (Agregar plato):

1. Abra la puerta ligeramente para detener el ciclo. Espere a que la acción de rociado se detenga y luego abra completamente la puerta.
2. Agregue un plato a la carga mientras el indicador está encendido.
3. Presione el botón de START/RESUME (Inicio/Reanudar) y cierre la puerta. Si no se cierra la puerta antes del término de la cuenta regresiva escuchará una serie de pitidos y la lavavajillas no comenzará.

Si su lavavajillas no tiene un indicador "Add Dish":

1. Abra la puerta ligeramente para detener el ciclo. Espere a que la acción de rociado se detenga y luego abra completamente la puerta.
2. Si la puerta del depósito de detergente está cerrada puede agregar un plato. Si la puerta del depósito de detergente ya está abierta es posible que no se lave un plato agregado.
3. Presione el botón de START/RESUME (Inicio/Reanudar) y cierre la puerta. Si no se cierra la puerta antes del término de la cuenta regresiva escuchará una serie de pitidos y la lavavajillas no comenzará.

Características de la lavavajillas

Su modelo de lavavajillas KitchenAid podrá contar con algunas o todas estas características.

Área de lavado con la opción ProScrub®

El área de lavado con la opción ProScrub® está ubicada en la parte posterior de la canasta inferior y en las esquinas frontales de la canasta del nivel superior.

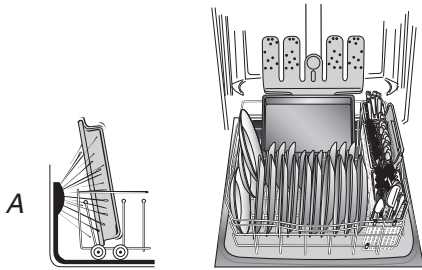

A. Parte posterior de la lavavajillas

NOTA: Debe seleccionar ProScrub® o ProScrub® Upper (ProScrub superior) (en algunos modelos) para usar estas funciones. Asegúrese de que los artículos no interfieran con el tubo de alimentación de agua, los brazos rociadores o los surtidores de rociado ProScrub® de la canasta inferior.

- Mantenga la última hilera de puntas en la parte posterior de la parrilla inferior en la posición de 60° cuando use la opción ProScrub®.
- En la parte posterior de la canasta inferior, cargue las cacerolas, las fuentes, etc. con las superficies sucias mirando hacia los surtidores de rociado ProScrub® y colocando la última hilera de puntas en la posición en ángulo.
- Solamente una hilera de artículos puede mirar hacia los surtidores de rociado ProScrub®. Si los artículos se amontonan, se superponen o se apilan, se impedirá que los surtidores de rociado ProScrub® alcancen todas las superficies.
- Al usar ProScrub® Upper coloque los vasos o botellas altas o con formas irregulares boca abajo en las esquinas frontales de la canasta superior. Es mejor cargar estos artículos entre las hileras de puntas.

Canastilla para cubiertos

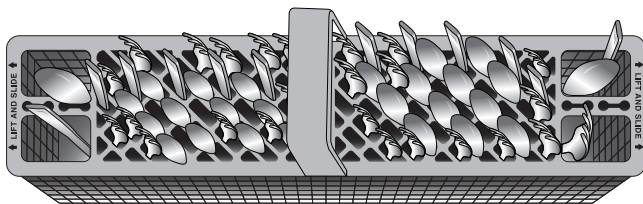

Tapas de la canastilla para cubiertos:

Use las tapas de la canastilla para cubiertos para proveer espacios óptimos y el mejor rendimiento de limpieza.

NOTA: Si los cubiertos no caben en las ranuras designadas, empuje las lengüetas hacia adentro de cada extremo y saque la tapa de las canastillas para cubiertos. Mezcle los diferentes tipos de cubiertos para mantenerlos separados. Coloque los cuchillos hacia abajo, los tenedores hacia arriba y alterne las cucharas para obtener mejores resultados en la limpieza.

Canasta de tercer nivel fácil de retirar (en algunos modelos)

Si se requiere espacio adicional en la canasta superior, es posible retirar fácilmente la canasta del tercer nivel.

Para retirar, extienda completamente el estante hasta que se detenga. Luego, abra los topes de la guía a cada lado y levante para retirar.

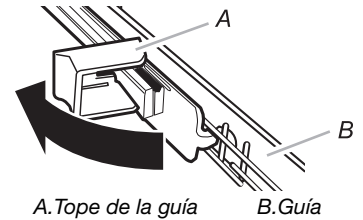

A. Tope de la guía B. Guía

Es posible cargar artículos con bajo perfil, como utensilios de servicio y cubiertos en la canasta del tercer nivel.

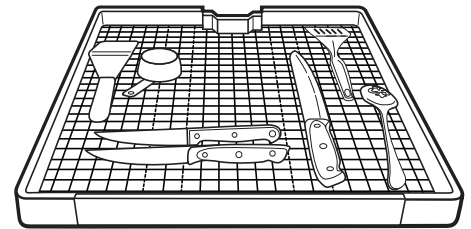

Sujetador SURE-HOLD® para tazas y copas

Doble hacia abajo el estante adicional en el lado izquierdo o derecho de la canasta del nivel superior para sostener tazas, copas o artículos largos adicionales, como utensilios y espátulas.

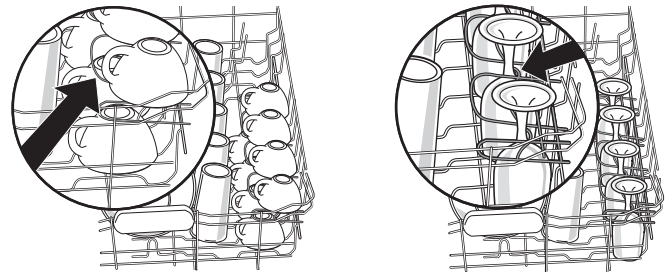

Puntas flexibles FLEXI-FOLD DOWN™

La hilera de puntas a los lados izquierdo y derecho de la canasta superior se puede ajustar para acomodar diversos tamaños de platos.

Cómo ajustar las puntas plegables:

1. Sujete el cabo superior de la punta que está en el sujetador de puntas.
2. Jale con cuidado la punta hacia fuera del sujetador.
3. Doble las puntas hacia abajo, en dirección al centro de la canasta.

NOTA: Es posible que la canasta inferior también tenga 1 o 2 hileras de puntas flexibles ubicadas en la parte posterior. Siga las mismas instrucciones para regularla.

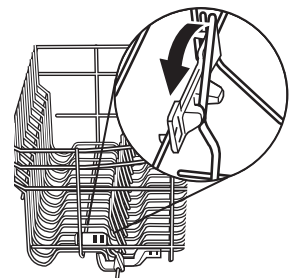

Canasta superior regulable de calidad superior de 2 posiciones

Puede subir o bajar la canasta superior para acomodar artículos más altos tanto en la canasta superior como en la inferior. Los reguladores se encuentran a cada lado de la canasta superior. Cada regulador tiene 2 posiciones ya determinadas.

Para elevar la canasta, presione ambos reguladores de la canasta y levántela hasta que quede en la posición alta; nivélela.

Para bajar la canasta, presione ambos reguladores de la canasta y deslicela hacia la posición baja; nivélela.

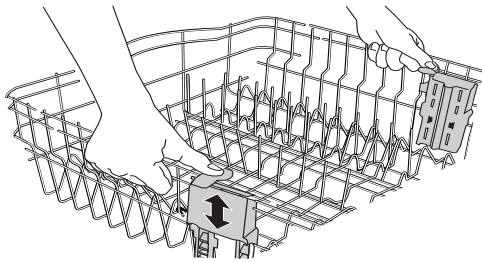

Puntas deslizables para tazones (en algunos modelos)

Puntas deslizables en la canasta inferior que se mueven hacia la izquierda o derecha para ajustarse a la vajilla. Puede usar esta característica para hacer encajar artículos más grandes tales como tazones para cereales y demás.

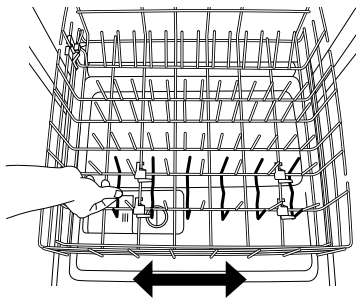

Canastilla para utensilios CULINARY CADDY® (en algunos modelos)

Use la canastilla para utensilios para sostener utensilios de cocina especiales (como cucharas para servir, espátulas y artículos similares) o cubiertos que haya de más.

La canastilla se cuelga en la canasta inferior, en la esquina derecha. Cargue la canastilla mientras esté en la canasta inferior, o sáquela para cargarla en un mostrador o una mesa.

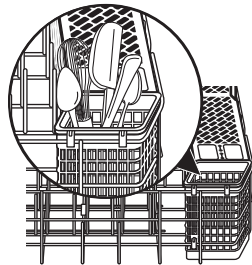

NOTA: Haga girar los brazos rociadores. Asegúrese de que los artículos en la canastilla no detengan la rotación de los brazos rociadores.

Brazo rociador inferior dinámico (en algunos modelos)

El brazo rociador inferior dinámico es accionado por motor y no gira a menos que la lavavajillas se encuentre en funcionamiento.

El motor garantiza justo el giro adecuado y la limpieza efectiva.

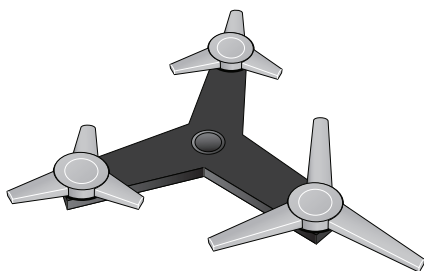

NOTA: Si el brazo rociador se bloquea por algún motivo durante el ciclo, es posible que escuche un sonido tipo tictac. Abra la lavavajillas y retire el bloqueo. Presione START/RESUME (Inicio/Reanudar) y cierre la puerta para continuar el ciclo.

Canasta superior removible

La canasta superior removible permite lavar artículos más grandes tales como ollas, charolas para asar y moldes para galletas en la canasta inferior.

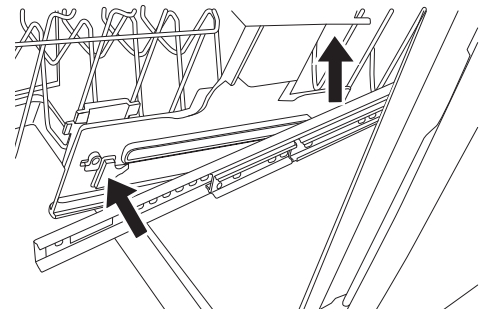

IMPORTANTE: Quite los platos antes de quitar la canasta superior de la lavavajillas.

Para quitar la canasta:

Para lograr acceso a las lengüetas removibles en las guías/los rieles, jale la canasta superior hacia adelante hasta que la mitad esté fuera de la cuba.

En un lado, presione la lengüeta en la guía y jale hacia arriba el extremo de la canasta fuera de la guía. Luego repita este paso en el otro lado para quitar por completo el extremo frontal de la canasta.

Luego quite el extremo posterior de la canasta jalando el extremo posterior hacia fuera con un movimiento ligeramente hacia adelante y luego hacia arriba.

Para volver a colocar la canasta:

Jale las guías hacia adelante, hasta que la mitad quede fuera de la cuba aproximadamente.

A lo largo de los lados de las canastas, hay lengüetas de sujeción redondas. Alinee las lengüetas de sujeción del extremo posterior de la canasta con el área de corte en la guía. Presione hacia abajo para encajarlo en su lugar.

Jale las guías completamente hacia fuera y alinee las lengüetas de sujeción del extremo frontal de la canasta con el área de corte en la guía. Presione hacia abajo para encajarla en su lugar. Escuchará un chasquido cuando el extremo frontal de la canasta quede asegurado en su lugar en cada lado.

Uso de la función Bottle Wash (Lavado de botellas) (en algunos modelos)

Es posible lavar hasta 6 botellas deportivas, biberones u otros artículos estrechos en la canasta superior con esta función.

Para lavar botellas:

1. Seleccione BOTTLE WASH (Lavado de botellas) en el panel de control.
2. Voltee hacia arriba las seis boquillas justo lo suficiente para que quepan dentro de su artículo en particular.

3. Coloque firmemente los artículos sobre las boquillas.

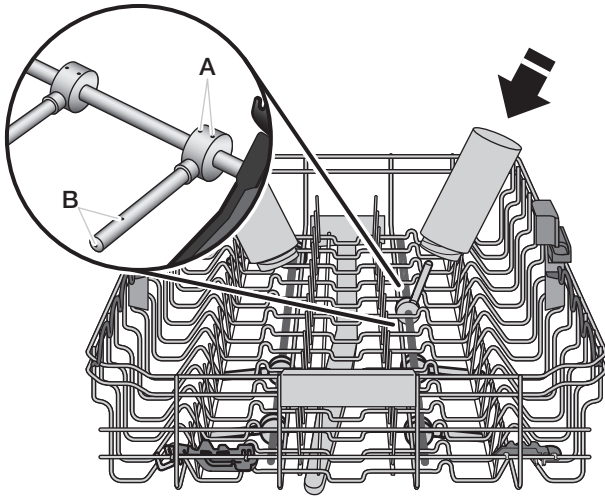

- A. El agua fluye por estos orificios cuando la boquilla está volteada hacia abajo.
- B. El agua fluye por estos orificios cuando la boquilla está volteada hacia arriba.

Cuando no necesite lavar botellas, voltee las boquillas hacia abajo hasta que se detengan.

Iluminación interior (en algunos modelos)

En modelos con una ventana, la iluminación interior se encenderá automáticamente durante 10 minutos cuando el ciclo termine. Para todos los modelos con iluminación interior, las luces se encienden cuando se abre la puerta y se apagan cuando la puerta se cierra o después de 10 minutos de inactividad.



Sistema de filtración (para modelos con sistema de filtración EQ)

Su lavavajillas cuenta con lo último en tecnología de filtración para lavavajillas. El sistema de filtración triple minimiza los sonidos y optimiza el ahorro de agua y energía mientras proporciona una limpieza superior. Durante la vida útil de su lavavajillas, el filtro necesitará mantenimiento para conservar el rendimiento óptimo de limpieza.

El sistema de tres filtros consiste de 2 piezas, un ensamblaje de filtro superior y un filtro inferior.

- El ensamblaje de filtro superior mantiene los artículos muy grandes y los objetos extraños, junto con las partículas muy pequeñas de comida, fuera de la bomba.
- El filtro inferior evita que la comida recircule en su lavavajillas.

Es posible que sea necesario limpiar los filtros cuando:

- Haya objetos visibles o suciedad en el ensamblaje del filtro superior.
- Baje la calidad del rendimiento de limpieza (es decir, que los platos sigan sucios).
- Los platos se sientan arenosos al tacto.

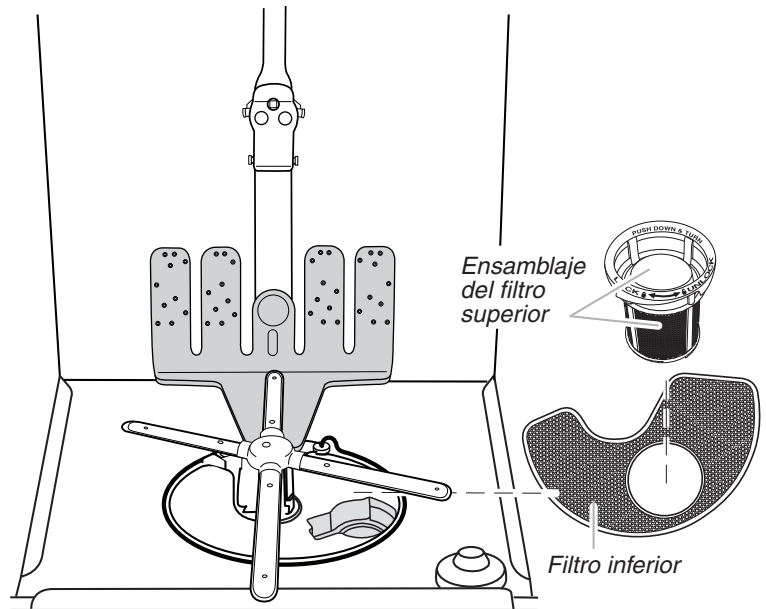

Es muy fácil quitar los filtros y darles mantenimiento. La tabla siguiente muestra la frecuencia recomendada de limpieza.

INTERVALOS RECOMENDADOS PARA LA LIMPIEZA DEL FILTRO				
Cantidad de cargas por semana	Si usted lava antes de cargar	Si usted raspa la comida y enjuaga antes de cargar	Si solamente raspa la comida antes de cargar*	Si no raspa la comida ni enjuaga antes de cargar
1-3	Una vez por año	Una vez por año	Dos veces por año	Cada dos meses
4-7	Una vez por año	Una vez por año	Dos veces por año	Una vez por mes
8-12	Una vez por año	Dos veces por año	Cada tres meses	Cada dos semanas
13-14	Una vez por año	Dos veces por año	Cada tres meses	Una vez por semana

*Recomendación del fabricante: Esta práctica ahorrará el agua y la energía que usted habría usado para preparar la vajilla. También le permitirá ahorrar tiempo y esfuerzo.

Agua muy dura

Si tiene agua dura (más de 15 granos), limpie el filtro al menos una vez por mes. La acumulación de restos blancos en su lavavajillas indica que el agua es dura. Vea la sección "Solución de problemas" para consultar los consejos para quitar las manchas.

Instrucciones para quitar los filtros

1. Gire el ensamblaje del filtro superior ¼ de vuelta hacia la izquierda, levante y sáquelo.
2. Tome el filtro inferior en la abertura circular, levántelo levemente y jale hacia adelante para quitarlo.
3. Limpie los filtros como se muestra a continuación.

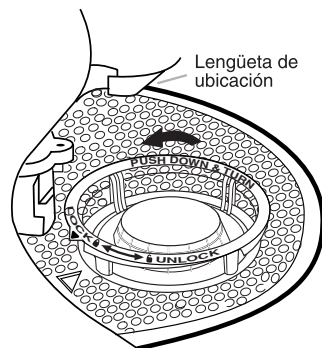

Para quitar el ensamblaje del filtro superior

Instrucciones de limpieza

IMPORTANTE: No use un cepillo de alambre, estropajo para fregar, etc. ya que pueden dañar los filtros.

Enjuague el filtro debajo del agua corriente hasta haber quitado la mayor parte de la suciedad. En caso de suciedad difícil de sacar o de depósitos de calcio a causa del agua dura, es posible que deba usar un cepillo suave.

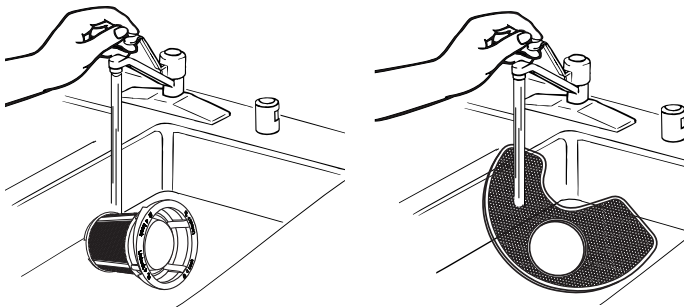

Instrucciones para reinstalar los filtros

1. Consulte las ilustraciones anteriores y coloque el filtro inferior debajo de las lengüetas de ubicación en el fondo de la lavavajillas para que la abertura redonda para el ensamblaje del filtro superior esté alineada con la abertura redonda en el fondo de la tina.

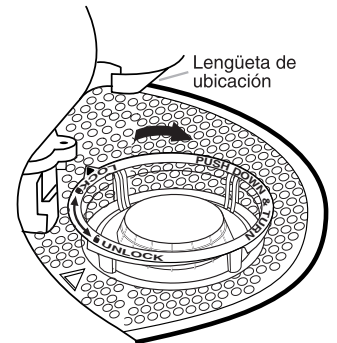

Para volver a colocar el ensamblaje del filtro superior

2. Inserte el ensamblaje del filtro superior dentro de la abertura circular en el filtro inferior.
3. Rote lentamente el filtro hacia la derecha hasta que caiga en su lugar. Continúe rotando hasta que el filtro quede trabado en su lugar. Si el filtro no encaja completamente (sigue girando libremente), continúe girando el filtro hacia la derecha hasta que caiga y quede trabado en su lugar.

NOTA: No es necesario que la flecha del ensamblaje del filtro superior esté alineada con la flecha en el filtro inferior, siempre y cuando el filtro quede trabado.

IMPORTANTE: Para evitar dañar la lavavajillas, no la ponga en marcha sin que los filtros estén adecuadamente instalados. Asegúrese de que el filtro inferior esté seguro en su lugar y que el ensamblaje del filtro superior esté trabado en su lugar. Si el ensamblaje del filtro superior gira libremente, no está trabado en su lugar.

Limpieza

Limpieza externa

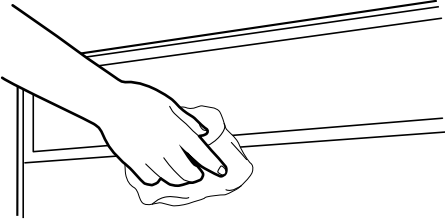

En la mayoría de los casos, es suficiente usar periódicamente un paño suave y húmedo o una esponja con un detergente suave para que el exterior de su lavavajillas se vea limpio y reluciente. Si el exterior de la lavavajillas es de acero inoxidable, se recomienda el uso de un limpiador para acero inoxidable como el limpiador de acero inoxidable affresh[†].

Limpieza del interior

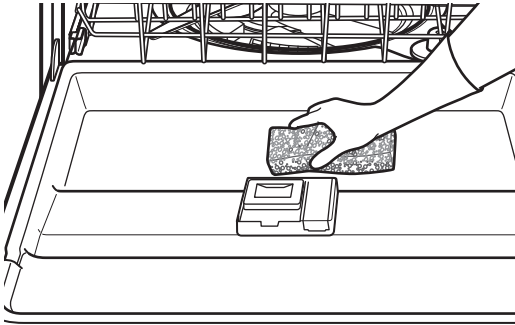

Los residuos minerales del agua dura pueden causar la acumulación de una película blanca en las superficies interiores, sobre todo inmediatamente debajo del área de la puerta.

No limpie el interior de la lavavajillas hasta que se haya enfriado. Quizás sea necesario usar guantes de hule. No utilice ningún tipo de limpiador que no sea el detergente recomendado para lavavajillas, debido a que puede producir espuma o en exceso.

Remoción de agua dura/películas:

Se recomienda usar un producto de mantenimiento una vez al mes, como puede ser el limpiador para lavavajillas affresh[†].

- Cargue la lavavajillas (preferentemente con la vajilla que se ha visto afectada por películas o agua dura).
- Coloque la tableta en el compartimiento principal de lavado del depósito de detergente.
- Seleccione el ciclo o la opción que sean los mejores para la vajilla con suciedad profunda y ponga la lavavajillas en marcha.

Para limpiar el interior:

Haga una pasta con el detergente en polvo para lavavajillas en una esponja húmeda y limpie.

O BIEN

Use detergente líquido para lavavajillas y limpie con una esponja húmeda.

O BIEN

Consulte el procedimiento de enjuague con vinagre en la sección “Vajilla turbia o con manchas (y solución de agua dura)” en la sección “Solución de problemas”.

NOTA: Ponga a funcionar un ciclo normal con detergente para lavavajillas después de limpiar el interior.

Canastas de limpieza avanzada (en algunos modelos)

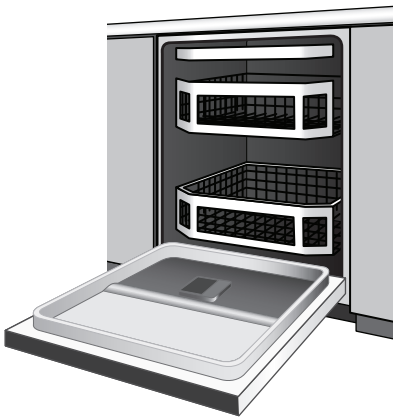

Si desea lavar películas de agua endurecida u otras acumulaciones de suciedad de las superficies interiores de la lavavajillas, recomendamos el uso de un producto de mantenimiento mensual como el limpiador de lavavajillas affresh[†]. Si desea limpieza de rutina; use un paño suave humedecido.

Purga de aire del desagüe

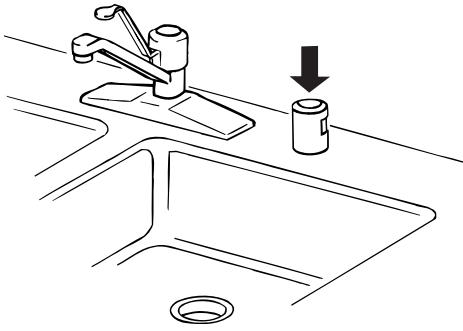

Algunas normas de plomería locales o estatales exigen que se instale una purga de aire del desagüe entre una lavavajillas empotrada y el sistema de desagüe de la casa. Revise la purga de aire del desagüe cuando su lavavajillas no esté desaguando bien.

La purga de aire del desagüe está, por lo general, encima del fregadero o en el mostrador, cerca de la lavavajillas.

NOTA: La purga de aire del desagüe es un dispositivo de plomería externa que no forma parte de su lavavajillas. La garantía proporcionada con su lavavajillas no cubre los costos de servicio técnico directamente asociados con la limpieza o reparación de una purga de aire del desagüe externa.

Para limpiar la purga de aire del desagüe

Limpie la purga de aire del desagüe periódicamente para asegurar un desagüe apropiado de su lavavajillas. Para la mayoría de los tipos de purgas, hay que levantar la tapa cromada. Desatornille la tapa de plástico. Luego revise si hay acumulación de suciedad. Límpiela si es necesario.

Vacaciones o tiempo prolongado sin uso

Para reducir el riesgo de daño a la propiedad

- Si no va a usar la lavavajillas durante los meses de verano, cierre el agua y el suministro de energía a la lavavajillas.
- Asegúrese de que las líneas de suministro de agua estén protegidas contra congelamiento. La formación de hielo en las líneas de suministro pueden aumentar la presión del agua y dañar la lavavajillas o su hogar. Los daños ocasionados por congelamiento no están cubiertos por la garantía.
- Cuando guarde la lavavajillas en el invierno, evite daños por el agua acondicionando la lavavajillas para el invierno con personal de servicio autorizado.

Solución de problemas

Pruebe primero las soluciones sugeridas aquí. Si necesita asistencia adicional o más recomendaciones que puedan ayudarle a evitar una llamada de servicio técnico, consulte la página de la garantía de este manual y escanee el código con su dispositivo móvil o visite <http://kitchenaid.custhelp.com>. En Canadá, visite www.kitchenaid.ca (es posible que el sitio web no sea compatible con algunos dispositivos inalámbricos).

Contáctenos por correo con sus dudas o preguntas a la dirección que se detalla a continuación:

En los EE. UU.:

KitchenAid Brand Home Appliances
Customer eXperience Center
553 Benson Road
Benton Harbor, MI 49022-2692

En Canadá:

KitchenAid Brand Home Appliances
Whirlpool Canada LP
200 - 6750 Century Ave.
Mississauga ON L5N 0B7

Indique en su correspondencia un número de teléfono en el que se le pueda localizar durante el día.

PROBLEMA	SOLUCIÓN
LA LAVAVAJILLAS NO FUNCIONA	<p>NOTA: Es normal que la lavavajillas haga varias pausas repetidamente durante un ciclo.</p> <p>Si está destellando la luz de Start/Resume (Inicio/Reanudar), cierre la puerta y presione START/RESUME (Inicio/Reanudar).</p> <p>Cerciórese de que la puerta esté cerrada y asegurada.</p> <p>Cerciórese de haber desactivado Sleep Mode (Modo de suspensión), ya sea presionando START/RESUME (Inicio/Reanudar) o CANCEL (Cancelar), o abriendo y cerrando la puerta antes de seleccionar el ciclo o la opción.</p> <p>Cerciórese de que no haya interferencia con fuentes grandes y el sistema de lavado en la parte posterior de la lavavajillas. Ajuste la carga según sea necesario para cerciorarse de que la puerta esté cerrada y asegurada.</p> <p>Asegúrese de haber seleccionado un ciclo. Vea la sección “Descripción de ciclos y opciones”.</p> <p>Asegúrese de que haya suministro de energía a la lavavajillas. Es posible que se haya disparado un cortacircuitos o un fusible.</p> <p>Si están destellando otras luces que no sean la de Start/Resume (Inicio/Reanudar) y la unidad no funciona, deberá llamar para solicitar servicio técnico.</p>
QUEDA DETERGENTE EN EL DEPÓSITO O LA PASTILLA ESTÁ EN EL FONDO DE LA TINA	<p>Fíjese si hay artículos tales como moldes para galletas, tablas de cortar o recipientes grandes, etc., que pudieran impedir que el depósito de detergente se abra como es debido.</p> <p>Cerciórese de que el detergente esté fresco y sin grumos.</p> <p>Asegúrese de que se haya terminado el ciclo [la luz de Clean (Limpio) está encendida]. Si no se ha terminado, deberá reanudar el ciclo cerrando la puerta y presionando START/RESUME (Inicio/Reanudar).</p>
EL CICLO FUNCIONA DURANTE DEMASIADO TIEMPO	<p>NOTAS:</p> <ul style="list-style-type: none">■ Para usar menos agua y reducir el consumo de energía, verá que algunos ciclos en general funcionan hasta 3 horas.■ Lo mejor es fijar el calentador de agua en 120 °F (49 °C), ya que la lavavajillas demorará más mientras calienta el agua que esté más fría.■ Algunas opciones agregarán tiempo al ciclo. Vea la sección “Descripción de ciclos y las opciones”. La opción de ProDry™ agrega aproximadamente ½ hora. <p>Pruebe usar el ciclo Express Wash (Lavado expreso).</p> <p>Antes de comenzar el ciclo, haga correr agua caliente de un grifo que esté cerca de la lavavajillas.</p>
LA LAVAVAJILLAS NO SECA	<p>NOTA: Los objetos de plástico y los artículos con superficies antiadherentes son difíciles de secar, ya que tienen una superficie porosa que tiende a retener las gotas de agua. Puede ser necesario secar con un paño de cocina.</p> <p>Se necesita usar el agente de enjuague junto con la opción de ProDry™ para un secado adecuado.</p> <p>El cargar los artículos adecuadamente puede afectar el secado. Vea las instrucciones de carga específicas dentro de este manual.</p> <p>Los vasos y las tazas con base cóncava retienen el agua. Esta agua puede derramarse sobre otros artículos al descargarlos.</p> <ul style="list-style-type: none">■ Vacíe primero la canasta inferior.■ Ubique estos artículos en el lado más inclinado de la canasta, para obtener mejores resultados.
NO SE LLENA	<p>Asegúrese de que la llave de agua a la lavavajillas esté abierta.</p> <p>Verifique que el flotador de protección de sobrellenado esté libre de obstrucciones. (Vea “Piezas y características”.)</p> <p>Verifique si hay espuma en la lavavajillas. Si se detecta espuma, es posible que la lavavajillas no funcione correctamente o que no se llene de agua. Vea “Luces destellando” en la sección “Solución de problemas”.</p>

PROBLEMA	SOLUCIÓN
QUEDA AGUA EN LA TINA/NO DESAGUA	<p>Asegúrese de que se haya terminado el ciclo [la luz de Clean (Limpio) está encendida]. Si no se ha terminado, deberá reanudar el ciclo cerrando la puerta y presionando START/RESUME (Inicio/Reanudar); o puede presionar CANCEL/DRAIN (Cancelar/Desaguar) para cancelar el ciclo actual.</p> <p>Si la lavavajillas está conectada a un recipiente de desechos alimenticios, asegúrese de haber quitado la tapa ciega de la entrada del recipiente de desechos.</p> <p>Revise si la manguera de desagüe está retorcida.</p> <p>Revise si hay obstrucciones de comida en el desagüe o en el recipiente de desechos.</p> <p>Revise el fusible o el cortacircuitos de la casa.</p>
AGUA DURA (RESIDUO BLANCO EN EL INTERIOR DE LA LAVAVAJILLAS O EN LA CRISTALERÍA)	<p>NOTA: Los depósitos minerales del agua extremadamente dura pueden causar daños en su lavavajillas y hacer difícil que se obtenga una buena limpieza. Se recomienda enérgicamente un ablandador de agua si el agua tiene una dureza de 15 granos o más. Si no se instala un ablandador de agua, pueden ayudar los pasos siguientes:</p> <p>Use un limpiador comercial diseñado para lavavajillas, una vez por mes.</p> <p>Use siempre un agente de enjuague.</p> <p>Siempre use un detergente fresco de alta calidad.</p> <p>Use un aditivo para realzar el detergente/ablandador de agua que esté diseñado para lavavajillas.</p> <p>Vea la sección “Limpieza del interior”, para usar un limpiador para lavavajillas automáticas.</p>
OLORES	<p>NOTA: Si la lavavajillas no se usa todos los días, puede hacer funcionar un ciclo de enjuague con la carga parcialmente llena, hasta que tenga una carga completa, o use la opción de Top Rack Only (Solo canasta superior) (en algunos modelos) para cargas parcialmente llenas.</p> <p>Ponga a funcionar un enjuague con vinagre en la lavavajillas, colocando 2 tazas (500 mL) de vinagre blanco en una taza medidora de vidrio en posición vertical, en la canasta inferior. Haga funcionar un ciclo normal con la opción de ProDry™ apagada. No use detergente.</p> <p>Es posible que la lavavajillas no esté desaguando como es debido; vea “Queda agua en la tina/No desagua” en “Solución de problemas”.</p>
RUIDOS	<p>NOTAS:</p> <ul style="list-style-type: none"> ■ Se pueden escuchar periódicamente sonidos de gorgoteo a lo largo del ciclo, mientras se desagua la lavavajillas. ■ Puede escucharse periódicamente el silbido normal de la válvula de agua. ■ Puede escucharse un sonido normal de chasquido cuando se abre el depósito de detergente durante el ciclo y cuando se abre la puerta al final del mismo. ■ La instalación incorrecta afectará los niveles de ruido. <p>Pueden escucharse ruidos sordos si los artículos se extienden más allá de las canastas e interfieren con los brazos de lavado. Reacomode la vajilla y reanude el ciclo.</p>
QUEDA SUCIEDAD DE LOS ALIMENTOS EN LOS PLATOS	<p>Asegúrese de cargar correctamente la lavavajillas. Una carga indebida puede disminuir en gran proporción el rendimiento de lavado. Vea “Uso de la lavavajillas”.</p> <p>Verifique el filtro para asegurarse de que está instalado correctamente. Límpielo de ser necesario. Vea las instrucciones de limpieza en la sección “Sistema de filtración”.</p> <p>Seleccione el ciclo y la opción adecuados para el tipo de suciedad. Puede usarse el ciclo ProWash™ o Tough (Rebelde) con la opción ProScrub® (en algunos modelos) para las cargas más rebeldes.</p> <p>Cerciórese de que la temperatura del agua de entrada sea de al menos 120 °F (49 °C).</p> <p>Use la cantidad adecuada de detergente fresco. Se necesitará más detergente para las cargas con suciedad pesada y condiciones de agua dura.</p> <p>Quite los restos de comida de los platos antes de ponerlos en la lavavajillas (no los enjuague previamente).</p>
PLATOS SUCIOS/ ESPUMA EN LA LAVAVAJILLAS/ CICLO INCOMPLETO	<p>Si el sistema de sensor de la lavavajillas detecta espuma, es posible que la lavavajillas no funcione correctamente o que no se llene de agua.</p> <p>La espuma puede ser ocasionada por lo siguiente:</p> <ul style="list-style-type: none"> ■ Uso del tipo incorrecto de detergente, como un detergente para lavar platos a mano, detergente para ropa o jabón de tocador. ■ No volver a colocar la tapa del depósito del agente de enjuague después de llenarlo (o de volver a llenarlo). ■ Uso de cantidades excesivas de detergente para lavavajillas. <p>Llame para solicitar servicio técnico.</p> <p>Si no hay agua en la máquina en cualquier momento durante un ciclo de lavado con agua caliente, el ciclo se terminará y no se encenderá el LED de Clean (Limpio). Vea “No se llena” en la sección “Solución de problemas”.</p>
DESTELLO DE LA LUZ SANITIZED (Higienizado)	<p>Si la luz de higienizado está destellando, la carga <i>NO</i> está higienizada. Se ha interrumpido el ciclo en el enjuague final o la temperatura del calentador de agua se ha fijado en una temperatura muy baja. Fije el calentador de agua en 120 °F (49 °C).</p>

PROBLEMA	SOLUCIÓN
DAÑOS EN LA VAJILLA	Una carga inapropiada puede hacer que los platos se desportillen o se dañen. Vea las instrucciones de carga específicas en este manual.
LUCES DESTELLANDO	<p>Los LED destellarán cuando haya una pausa en el ciclo o cuando se haya interrumpido el ciclo abriendo la puerta. En este caso, el LED del botón de Start/Resume (Inicio/Reanudar), el (los) LED del indicador de estado de ciclo y las barras de la cuenta regresiva en la pantalla de estado del ciclo destellarán todos juntos para indicar que se debe prestar atención. Vea “Inicio o reanudación de un ciclo” en la sección “Uso de la lavavajillas”.</p> <p>También puede haber luces LED destellando cuando se han detectado ciertos errores. En este caso, el LED de Clean/Complete (Limpio/Terminado) destellará 4 veces seguidas con una pausa entre cada conjunto de destellos. Cuando ocurra este error, los controles se bloquearán y no permitirán que se comience otro ciclo. Llame para solicitar servicio técnico.</p>
VAJILLA TURBIA O CON MANCHAS (Y SOLUCIÓN DE AGUA DURA)	<p>NOTAS:</p> <ul style="list-style-type: none"> ■ Es necesario un agente de enjuague líquido para el secado y para reducir las manchas. ■ Use la cantidad adecuada de detergente. <p>Confirme si se puede quitar la turbidez remojando el artículo en vinagre blanco durante 5 minutos. Si desaparece la turbidez, esta se debe a agua dura. Regule la cantidad de detergente y agente de enjuague. Vea “Agua dura (Residuo blanco en el interior de la lavavajillas o en la cristalería)”, en la sección “Solución de problemas”. Si no se aclara, es debido a la corrosión (vea a continuación).</p> <p>Cerciórese de que la temperatura de entrada de agua esté fijada en 120 °F (49 °C).</p> <p>Pruebe usar las opciones de High Temp (Temperatura alta) y Sani Rinse (Enjuague sanitario).</p> <p>Para quitar las manchas, haga correr un enjuague con vinagre en la lavavajillas.</p> <ul style="list-style-type: none"> ■ Lave y enjuague la vajilla que esté afectada y cárguela en la lavavajillas. Quite todos los objetos metálicos y cubiertos. Ponga 2 tazas (500 mL) de vinagre blanco en una taza medidora de vidrio en la canasta inferior. Haga funcionar un ciclo normal con la opción de ProDry™ apagada. No se necesita detergente.
CORROSIÓN (TURBIDEZ PERMANENTE)	<p>Esto es una erosión de la superficie de la cristalería y puede ser causada por una combinación de lo siguiente: agua muy caliente, el uso de demasiado detergente en agua blanda o el lavado previo. El detergente necesita de la suciedad de la comida para actuar. Si ha habido corrosión, la cristalería está permanentemente dañada. Para evitar que continúe ocurriendo la corrosión, cambie la cantidad de detergente de manera que coincida con la dureza del agua, deje de lavar previamente y use opciones de calentamiento de agua solamente cuando la temperatura del agua de entrada sea menor de 120 °F (49 °C).</p>
FUGAS DE AGUA	<p>Asegúrese de que la lavavajillas esté instalada correctamente y de que esté nivelada.</p> <p>La espuma puede hacer que se desborde la lavavajillas. Mida el detergente con precisión y use solamente detergentes diseñados para usarse en una lavavajillas. Se necesita menos detergente en agua blanda. Si continúa el exceso de espuma, pruebe otra marca de detergente.</p> <p>Para evitar que se salga el agente de enjuague del depósito, cerciórese de que la tapa esté bien sujeta y evite el sobrellenado.</p>
SE HA DECOLORADO LA TINA	<p>NOTAS:</p> <ul style="list-style-type: none"> ■ El alto contenido de hierro en el agua puede manchar la tina. ■ Los alimentos con base de tomate pueden manchar la tina o la vajilla. ■ Puede usarse un limpiador con base de cítricos para limpiar.

GARANTÍA LIMITADA DE LA LAVAVAJILLAS KITCHENAID®

ADJUNTE SU RECIBO AQUÍ. SE REQUIERE LA PRUEBA DE COMPRA PARA OBTENER SERVICIO BAJO LA GARANTÍA.

Tenga a mano la siguiente información cuando llame al Centro para la eXperiencia del cliente:

- Nombre, dirección y número de teléfono
- Número de modelo y de serie
- Una descripción clara y detallada del problema
- Prueba de compra incluido el nombre y la dirección del distribuidor o vendedor

SI NECESITA SERVICIO TÉCNICO:

1. Antes de contactarnos para obtener servicio, determine si el producto requiere reparación. Algunas consultas pueden atenderse sin servicio técnico. Tómese unos minutos para revisar la sección de Solución de problemas o Problemas y soluciones del Manual de uso y cuidado, escanee el código QR que se encuentra a la derecha para acceder a los recursos adicionales o visite <http://kitchenaid.custhelp.com>.

2. Todos los servicios bajo la garantía los brindan exclusivamente Prestadores autorizados de servicio de KitchenAid. Para EE.UU. y Canadá, dirija todas las solicitudes de servicio bajo la garantía a:

Centro para la eXperiencia del cliente de KitchenAid

En EE.UU., llame al 1-800-422-1230. En Canadá, llame al 1-800-807-6777.

Si usted se encuentra fuera de los cincuenta Estados Unidos o Canadá, póngase en contacto con su distribuidor autorizado de KitchenAid para determinar si corresponde otra garantía.



<http://kitchenaid.custhelp.com>

GARANTÍA LIMITADA DE POR VIDA

LO QUE ESTÁ CUBIERTO

GARANTÍA LIMITADA DURANTE EL PRIMER AÑO (PIEZAS Y MANO DE OBRA)

Durante un año a partir de la fecha de compra, siempre y cuando este electrodoméstico principal haya sido instalado, operado y mantenido de conformidad con las instrucciones adjuntas o provistas con el producto, la marca KitchenAid de Whirlpool Corporation o Whirlpool Canada, LP (en lo sucesivo denominada "KitchenAid") pagará por el costo de las piezas de repuesto especificadas de fábrica y del trabajo de reparación para corregir defectos en los materiales o en la mano de obra, existentes en el momento de la compra de este electrodoméstico principal o, a su sola discreción, reemplazará el producto. En el caso de reemplazar el producto, su electrodoméstico estará cubierto por la garantía por el tiempo restante del período de garantía de la unidad original.

GARANTÍA LIMITADA DEL SEGUNDO AL QUINTO AÑO (SÓLO PARA CIERTAS PIEZAS DE LOS COMPONENTES - NO SE INCLUYE LA MANO DE OBRA)

Desde el segundo al quinto año desde la fecha de compra original, siempre y cuando este electrodoméstico principal haya sido instalado, operado y mantenido de acuerdo con las instrucciones adjuntas o provistas con el producto, KitchenAid pagará por las piezas especificadas de fábrica para los siguientes componentes, para corregir defectos no estéticos en los materiales o en la fabricación de estas piezas, los cuales eviten el funcionamiento del electrodoméstico principal y que hayan existido en el momento de la compra de este electrodoméstico principal. La presente es una garantía limitada de 5 años para las piezas nombradas a continuación solamente y no incluye el trabajo de reparación.

- Canastas de platos de plástico
- Controles electrónicos

GARANTÍA LIMITADA DE POR VIDA (SÓLO PARA LA TINA DE ACERO INOXIDABLE Y EL REVESTIMIENTO DE LA PUERTA INTERIOR)

Durante la vida útil del producto desde la fecha de compra original, cuando este electrodoméstico principal sea instalado, operado y mantenido de acuerdo con las instrucciones adjuntas o provistas con el producto, KitchenAid pagará por las piezas especificadas de fábrica y la mano de obra de reparación para los siguientes componentes, para corregir defectos de material o de fabricación, existentes en el momento de la compra de este electrodoméstico principal:

- Tina de acero inoxidable
- Revestimiento de la puerta interior

SU ÚNICO Y EXCLUSIVO RECURSO SEGÚN LOS TÉRMINOS DE ESTA GARANTÍA LIMITADA SERÁ EL DE REPARAR EL PRODUCTO SEGÚN SE ESTIPULA EN LA PRESENTE. El servicio deberá ser suministrado por una compañía de servicio designada por KitchenAid. Esta garantía limitada es válida solamente en Estados Unidos o en Canadá y se aplica solamente cuando el electrodoméstico principal se use en el país en el que se ha comprado. Esta garantía limitada entrará en vigor a partir de la fecha de la compra del consumidor original. Se requiere una prueba de la fecha de compra original para obtener servicio bajo esta garantía limitada.

LO QUE NO ESTÁ CUBIERTO

1. Uso comercial, no residencial o familiar múltiple o uso diferente del indicado en las instrucciones del usuario, del operador o de instalación publicadas.
2. Instrucción a domicilio sobre cómo usar el producto.
3. Servicio para corregir el mantenimiento o la instalación incorrecta del producto, la instalación que no esté de acuerdo con los códigos eléctricos o de plomería o corrección de plomería o instalación eléctrica doméstica (por ejemplo, instalación eléctrica, fusibles o mangueras de entrada de agua del hogar).
4. Piezas de consumo (por ejemplo, focos de luz, baterías, filtros de agua o de aire, etc.).
5. Defectos o daños causados por el uso de piezas o accesorios no legítimos de KitchenAid.
6. Daño causado por accidente, uso indebido, abuso, incendio, inundación, actos fortuitos o el empleo de productos no aprobados por KitchenAid.
7. Reparaciones a piezas o sistemas para corregir el daño o los defectos del producto a causa de reparaciones por servicio no autorizado, alteraciones o modificaciones en el electrodoméstico.
8. Daños estéticos, incluyendo rayaduras, abolladuras, desportilladuras u otro daño al acabado del electrodoméstico a menos que el mismo sea debido a defectos en los materiales o la mano de obra y se le informe a KitchenAid en un lapso de 30 días.
9. Decoloración, herrumbre u oxidación de las superficies producto de entornos corrosivos o cáusticos que incluyen, entre otras cosas, altas concentraciones de sal, humedad elevada o exposición a productos químicos.
10. Recogida o entrega. Este producto está destinado para ser reparado en su hogar.
11. Gastos de viaje o de transporte para prestar servicio en lugares remotos en los cuales no haya disponible un técnico de servicio autorizado por KitchenAid.
12. Remoción o reinstalación de electrodomésticos en lugares inaccesibles o dispositivos empotrados (por ejemplo, adornos, paneles decorativos, pisos, armarios, islas, mostradores, paredes, etc.) que interfieran con el servicio, la remoción o el reemplazo del producto.
13. Servicio técnico o piezas para electrodomésticos con números de serie/modelo originales removidos, alterados o no identificados con facilidad.

El costo de la reparación o del reemplazo bajo estas circunstancias excluidas correrá por cuenta del cliente.

EXCLUSIÓN DE GARANTÍAS IMPLÍCITAS

LAS GARANTÍAS IMPLÍCITAS, INCLUYENDO CUALQUIER GARANTÍA IMPLÍCITA DE COMERCIABILIDAD O GARANTÍA IMPLÍCITA DE CAPACIDAD PARA UN PROPÓSITO PARTICULAR, SERÁN LIMITADAS A UN AÑO O AL PERÍODO MÁS CORTO PERMITIDO POR LEY. Algunos estados y provincias no permiten la limitación de la duración de las garantías implícitas de comerciabilidad o capacidad, de modo que la limitación arriba indicada quizá no le corresponda. Esta garantía le otorga derechos legales específicos y es posible que usted tenga también otros derechos que varían de un estado a otro o de una provincia a otra.

EXCLUSIÓN DE DECLARACIONES FUERA DE LA GARANTÍA

KitchenAid no hace declaraciones acerca de la calidad, durabilidad o necesidad de servicio técnico o reparación de este electrodoméstico principal aparte de las declaraciones incluidas en esta garantía. Si usted desea una garantía con una duración más prolongada o más completa que la garantía limitada que se incluye con este electrodoméstico principal, deberá dirigirse a KitchenAid o a su distribuidor acerca de la compra de una garantía extendida.

LIMITACIÓN DE RECURSOS; EXCLUSIÓN DE DAÑOS INCIDENTALES Y CONSECUENTES

SU ÚNICO Y EXCLUSIVO RECURSO SEGÚN LOS TÉRMINOS DE ESTA GARANTÍA LIMITADA SERÁ EL DE REPARAR EL PRODUCTO SEGÚN SE ESTIPULA EN LA PRESENTE. KITCHENAID NO SE RESPONSABILIZARÁ POR DAÑOS INCIDENTALES O CONSECUENTES. Algunos estados y provincias no permiten la exclusión o limitación de daños incidentales o consecuentes, de modo que estas limitaciones y exclusiones quizás no le correspondan. Esta garantía le otorga derechos legales específicos y es posible que usted tenga también otros derechos que varían de un estado a otro o de una provincia a otra.

11/14

Nous vous REMERCIONS d'avoir acheté ce produit de haute qualité. Enregistrez votre lave-vaisselle sur www.kitchenaid.com/customer-service/register-products. Au Canada, enregistrez votre lave-vaisselle sur www.kitchenaid.ca dans la section Service et Support.

Pour référence ultérieure, consignez par écrit les numéros de modèle et de série de votre produit. Vous les trouverez près de la porte sur le côté droit ou gauche de l'intérieur du lave-vaisselle.

Numéro de modèle _____ Numéro de série _____

Table des matières

SÉCURITÉ DU LAVE-VAISSELLE.....	47
PIÈCES ET CARACTÉRISTIQUES.....	49
DÉMARRAGE/GUIDE RAPIDE.....	51
ÉTAPES RAPIDES.....	52
UTILISATION DU LAVE-VAISSELLE.....	52
DESCRIPTION DES PROGRAMMES ET OPTIONS.....	55
SECTION COMMENTAIRES SUR L'UTILISATION DU LAVE-VAISSELLE.....	59
CARACTÉRISTIQUES DU LAVE-VAISSELLE.....	60
SYSTÈME DE FILTRATION.....	62
ENTRETIEN DU LAVE-VAISSELLE.....	64
DÉPANNAGE.....	66
GARANTIE.....	69

Sécurité du lave-vaisselle

Votre sécurité et celle des autres est très importante.

Nous donnons de nombreux messages de sécurité importants dans ce manuel et sur votre appareil ménager. Assurez-vous de toujours lire tous les messages de sécurité et de vous y conformer.



Voici le symbole d'alerte de sécurité.

Ce symbole d'alerte de sécurité vous signale les dangers potentiels de décès et de blessures graves à vous et à d'autres.

Tous les messages de sécurité suivront le symbole d'alerte de sécurité et le mot "DANGER" ou "AVERTISSEMENT". Ces mots signifient :

⚠ DANGER

Risque possible de décès ou de blessure grave si vous ne suivez pas immédiatement les instructions.

⚠ AVERTISSEMENT

Risque possible de décès ou de blessure grave si vous ne suivez pas les instructions.

Tous les messages de sécurité vous diront quel est le danger potentiel et vous disent comment réduire le risque de blessure et ce qui peut se produire en cas de non-respect des instructions.

INSTRUCTIONS DE MISE À LA TERRE

■ Pour un lave-vaisselle relié à la terre, branché avec un cordon :

Le lave-vaisselle doit être relié à la terre. En cas d'un mauvais fonctionnement ou d'une panne, la mise à terre réduira le risque d'un choc électrique en fournissant le moins de résistance pour le courant électrique. Le lave-vaisselle est équipé d'un cordon avec un conducteur pour relier les appareils à la terre et d'une fiche de mise à la terre. La fiche doit être branchée sur une prise appropriée, installée et reliée à la terre conformément aux codes et règlements locaux.

AVERTISSEMENT : La connexion incorrecte du conducteur pour relier les appareils à la terre peut causer le risque de choc électrique. Vérifier avec un électricien

compétent ou un représentant de service si vous avez des doutes si le lave-vaisselle est correctement relié à la terre. Ne pas modifier la fiche fournie avec le lave-vaisselle; si elle n'entre pas dans la prise, faire installer une prise appropriée par un électricien compétent.

■ Pour un lave-vaisselle branché en permanence :

Le lave-vaisselle doit être branché à un système d'installation électrique permanent en métal relié à la terre, ou un conducteur pour relier les appareils à la terre doit être relié avec les conducteurs du circuit et branché à une borne pour relier les appareils à la terre ou au cordon d'alimentation électrique avec le lave-vaisselle.

CONSERVEZ CES INSTRUCTIONS

IMPORTANTES INSTRUCTIONS DE SÉCURITÉ

AVERTISSEMENT : Lors de l'utilisation du lave-vaisselle, suivre les précautions élémentaires dont les suivantes :

- Lire la totalité des instructions avant d'utiliser le lave-vaisselle.
- N'utiliser le lave-vaisselle que pour laver la vaisselle.
- Utiliser uniquement les détergents ou agents de rinçage recommandés pour lave-vaisselle et les garder hors de la portée des enfants.
- Lorsque vous chargez le lave-vaisselle :
 - 1) Placer les objets coupants de façon qu'ils ne puissent endommager le joint de la porte; et
 - 2) Placer les couteaux le manche vers le haut de façon à ne pas vous couper.
- Ne pas laver d'articles en plastique à moins qu'ils ne soient marqués "Peut aller au lave-vaisselle" ou l'équivalent. Si l'article ne porte aucune indication, vérifier auprès du fabricant.
- Ne pas toucher l'élément chauffant pendant le fonctionnement ou immédiatement après.
- Ne pas faire fonctionner le lave-vaisselle si tous les panneaux de l'enceinte ne sont pas en place.
- Ne pas jouer avec les commandes.
- Ne pas abuser, vous asseoir ni monter sur la porte, le couvercle ou les paniers du lave-vaisselle.
- Pour éviter tout risque d'accident, ne pas laisser les enfants jouer dans ou sur le lave-vaisselle.
- Sous certaines conditions, de l'hydrogène peut se former dans un réseau d'eau chaude inutilisé depuis deux semaines ou plus. L'HYDROGÈNE EST UN GAZ EXPLOSIBLE. Si le système d'eau chaude n'a pas été utilisé depuis un certain temps, laisser couler l'eau chaude des robinets pendant quelques minutes avant de faire fonctionner le lave-vaisselle. Cette mesure permettra à l'hydrogène de s'évaporer. Ce gaz étant inflammable, ne pas fumer ni utiliser de flamme nue pendant cette période.
- Enlever la porte ou le couvercle du compartiment de lavage lorsque vous remplacez ou mettez au rebut un vieux lave-vaisselle.

CONSERVEZ CES INSTRUCTIONS



⚠ AVERTISSEMENT

Risque de basculement

Ne pas utiliser le lave-vaisselle jusqu'à ce qu'il soit complètement installé.

Ne pas appuyer sur la porte ouverte.

Le non-respect de ces instructions peut causer des blessures graves ou des coupures.

Avertissements de la proposition 65 de l'État de Californie :

AVERTISSEMENT : Ce produit contient au moins un produit chimique connu par l'État de Californie pour être à l'origine de cancers.

AVERTISSEMENT : Ce produit contient au moins un produit chimique connu par l'État de Californie pour être à l'origine de malformations et autres déficiences de naissance.

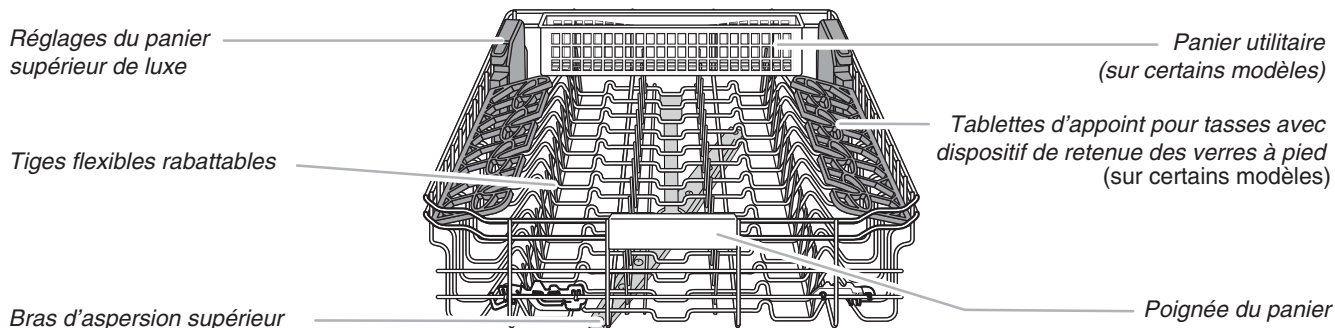
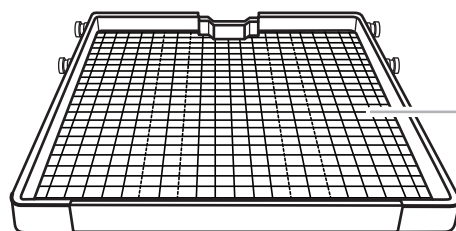
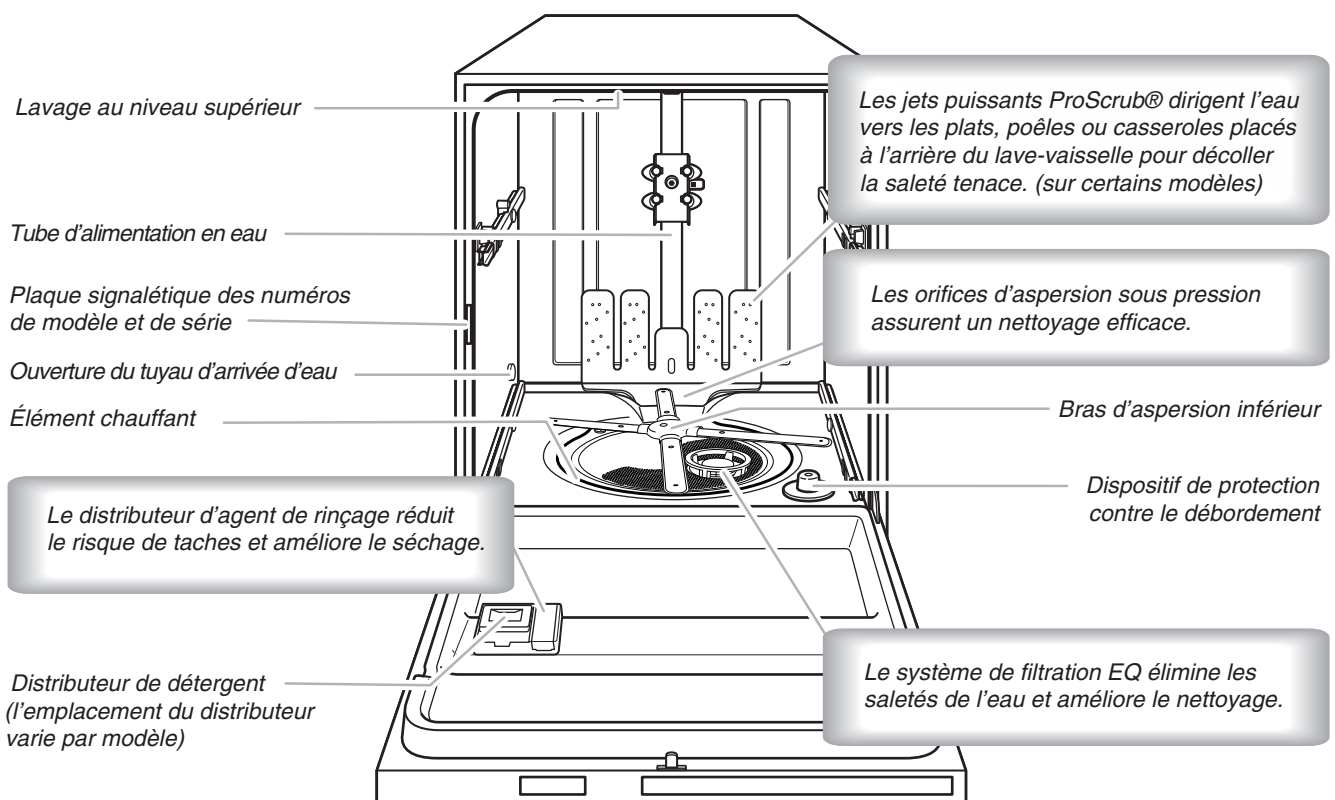

PANIER SUPÉRIEUR

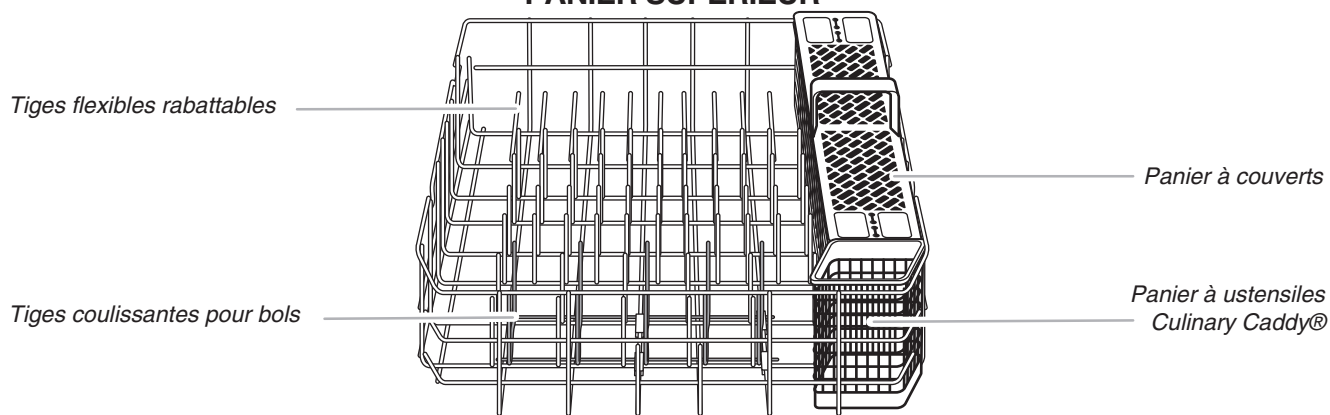

PANIER INFÉRIEUR

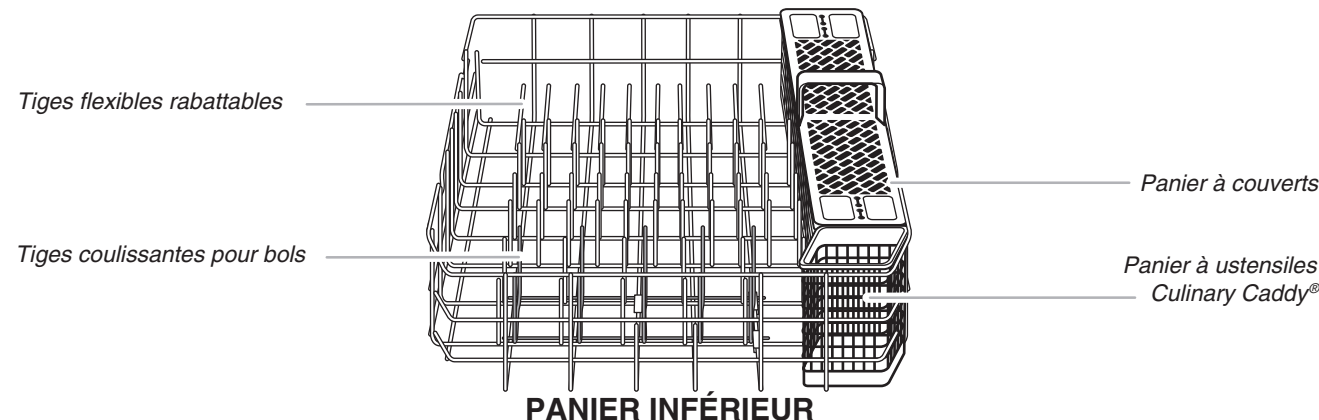
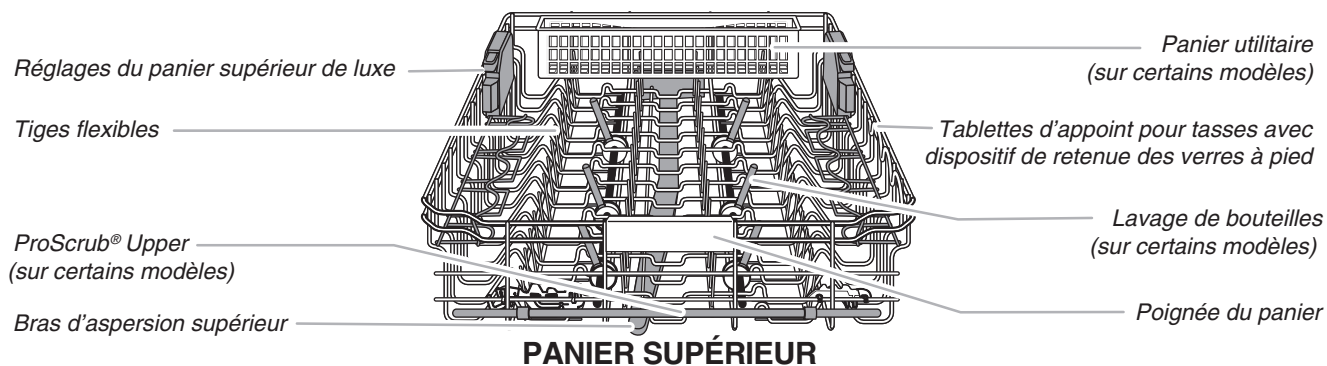
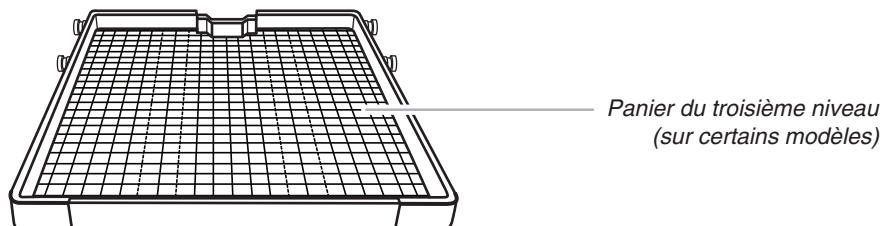
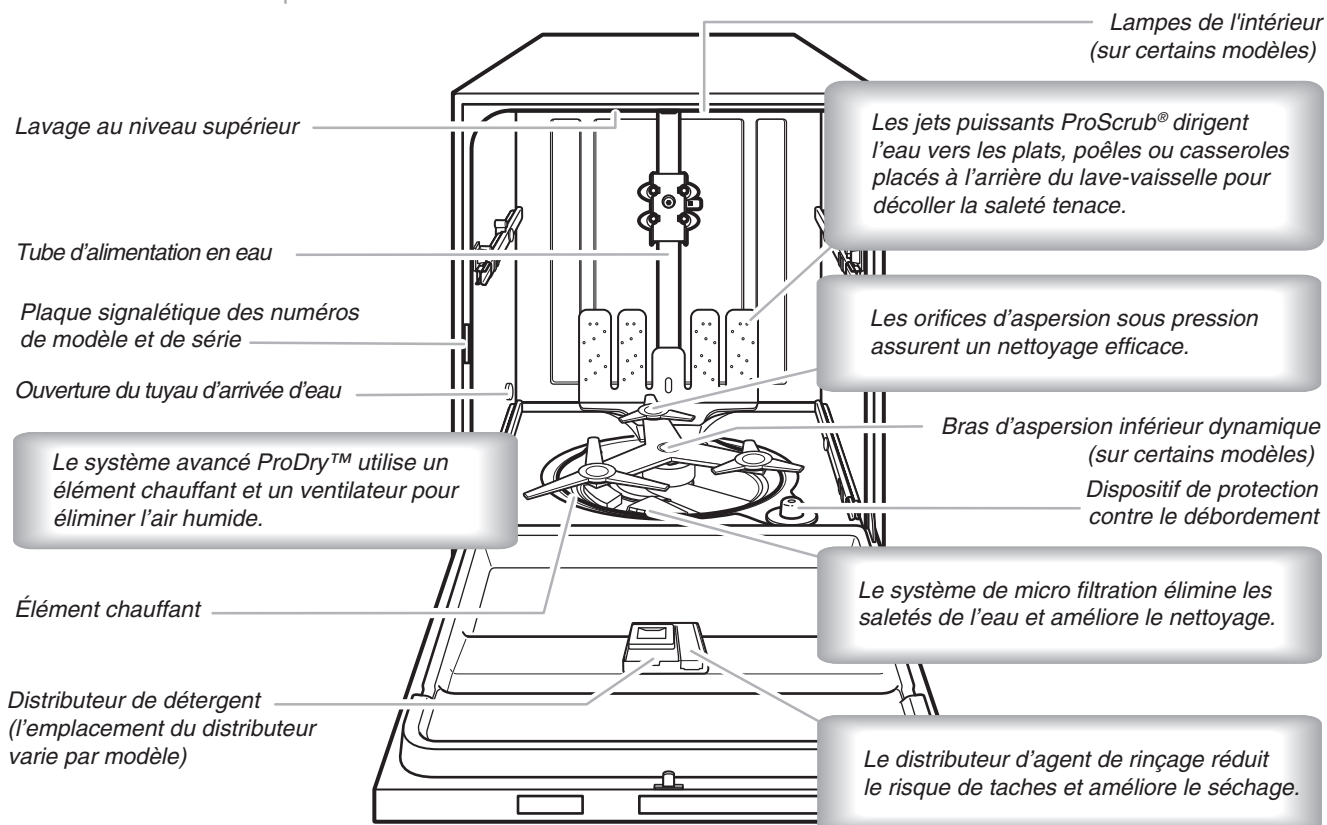

Pour garantir une performance optimale, nettoyez les filtres amovibles du système de lavage EQ

Un nettoyage régulier des filtres permettra au lave-vaisselle de maintenir une performance maximale. Les filtres se trouvent dans le fond du lave-vaisselle, au centre. Voir "Système de filtration" pour plus de renseignements sur le retrait et l'entretien des filtres.

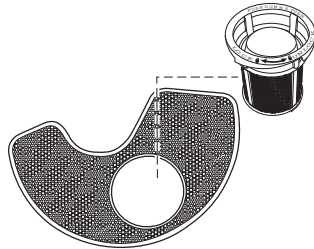

Séchage - L'emploi d'un agent de rinçage est essentiel

Il faut utiliser un agent de séchage (tel un agent de rinçage) pour obtenir un bon séchage (échantillon fourni). Un agent de rinçage combiné à l'option ProDry™ (séchage pro) offrira une performance de séchage idéale et permettra d'éviter une humidité excessive à l'intérieur du lave-vaisselle.

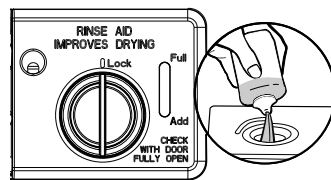

ProDry

Pour un meilleur séchage, utiliser l'option ProDry®.

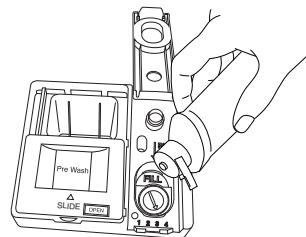

Les distributeurs varient selon le modèle.

Express Wash (lavage express) - Lorsqu'il faut des résultats rapides

Les lave-vaisselle éconergiques fonctionnent plus longtemps pour économiser de l'eau et de l'énergie, tout comme une vitesse de conduite réduite permet d'économiser du carburant. Lorsque'il faut des résultats rapides, le programme Express Wash (lavage express) nettoie la votre vaisselle en utilisant légèrement plus d'eau et d'énergie. Sélectionner l'option ProDry™ pour accélérer les temps de séchage (ajoute environ 38 à 45 minutes au programme de lavage express).

Express Wash

Programme ProWash™ pour un nettoyage optimal

Programme le plus avancé et le plus polyvalent. Le programme ProWash™ (lavage pro) détecte la taille de la charge, la quantité et le degré de saleté pour obtenir un nettoyage optimal en adaptant le programme et en utilisant uniquement la quantité d'eau et d'énergie nécessaire. Les programmes ProWash™ et Tough (tenace) sont recommandés pour la saleté tenace. Il n'est pas nécessaire de pré-rincer la vaisselle; il suffit de la frotter et de la charger dans le lave-vaisselle.

ProWash

Soil - Sense

Chargement ProScrub® pour le nettoyage des aliments ayant adhéré au plat durant la cuisson

Lorsque l'option ProScrub® est sélectionnée, elle offre un lavage concentré à l'arrière du panier inférieur pour les plats difficiles à nettoyer. Placer ces plats en orientant leur surface sale vers les jets d'aspersion ProScrub® dans le panier inférieur du lave-vaisselle.

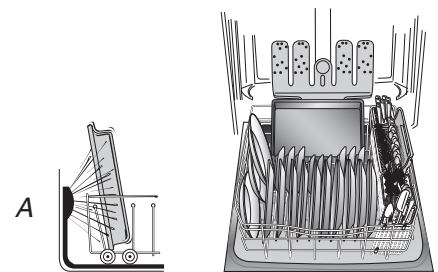

A. Arrière du lave-vaisselle

Appuyer sur START/RESUME (mise en marche/reprise) chaque fois que l'on ajoute un plat

IMPORTANT : Si l'on ouvre la porte (par exemple pour ajouter un plat, même pendant le fonctionnement de l'option Delay Hours [mise en marche différée de plusieurs heures]), il faudra appuyer sur le bouton START/RESUME (mise en marche/reprise) chaque fois.

Start RESUME

Repeat Last Cycle

Bien fermer la porte dans un délai de 3 secondes après avoir appuyé sur START/RESUME (mise en marche/reprise). Si l'on ne ferme pas la porte dans les 3 secondes qui suivent, la DEL du bouton Start/Resume clignote, un signal sonore retentit et le programme ne démarre pas.

Dosage correct du détergent

Il est recommandé d'utiliser des pastilles et des sachets pour une plus grande simplicité d'utilisation et pour une meilleure performance.

Certains utilisateurs emploient trop de détergent dans leur lave-vaisselle. Cela peut attaquer les plats. Voir les sections "Ajout de détergent" et "Ajout d'agent de rinçage" dans la section "Utilisation du lave-vaisselle" pour déterminer la quantité de détergent nécessaire en fonction de la dureté de l'eau.

Étapes rapides

1 Préparer et charger le lave-vaisselle.

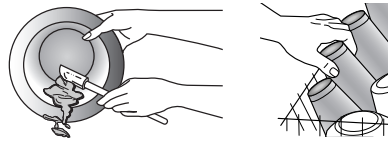

3 Choisir un programme et une option.

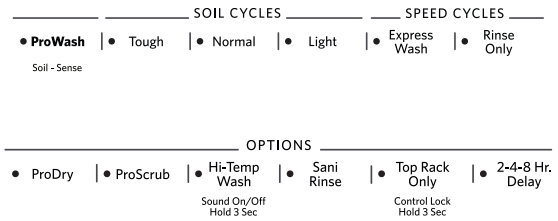

2 Verser le détergent pour le nettoyage et l'agent de rinçage pour le séchage.

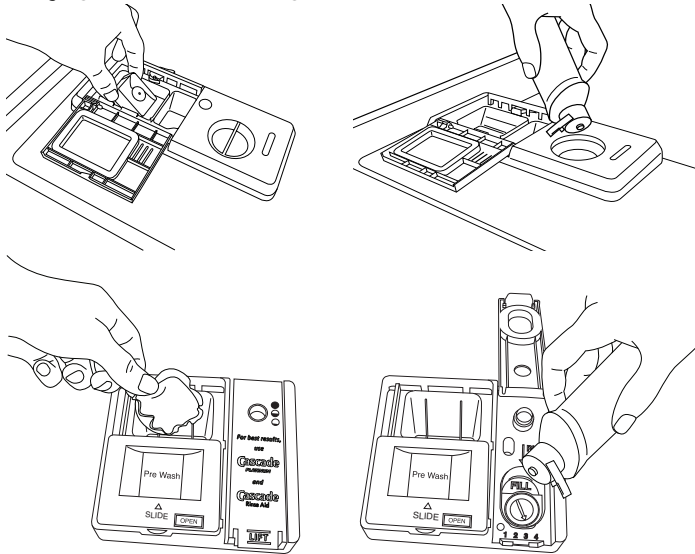

Les distributeurs varient selon le modèle

4 Mettre en marche le lave-vaisselle.

REMARQUE : Si le bouton START/RESUME (mise en marche/reprise) se trouve sur le dessus de la porte, bien fermer la porte dans les 3 secondes qui suivent l'appui sur la touche START/RESUME (mise en marche/ reprise).

Start
RESUME
Repeat Last Cycle

Utilisation du lave-vaisselle

ÉTAPE 1

Préparation et chargement du lave-vaisselle

IMPORTANT : Enlever les restes alimentaires, os, cure-dents et autres articles durs de la vaisselle. Enlever les étiquettes des récipients avant de les laver.

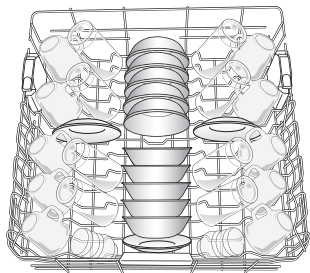

Disposition pour 10 couverts - panier supérieur

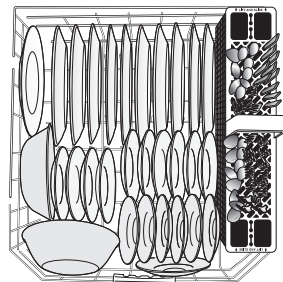

Disposition pour 10 couverts - panier inférieur

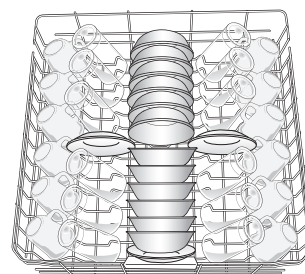

Disposition pour 12 couverts - panier supérieur

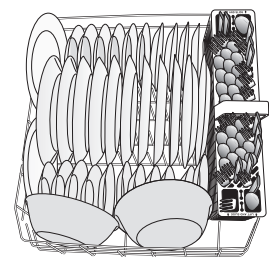

Disposition pour 12 couverts - panier inférieur

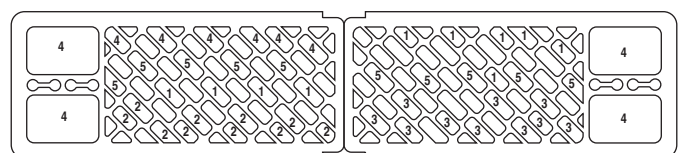

Disposition pour 10 couverts - panier à couverts

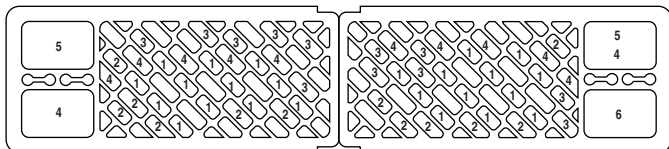

Disposition pour 12 couverts - panier à couverts

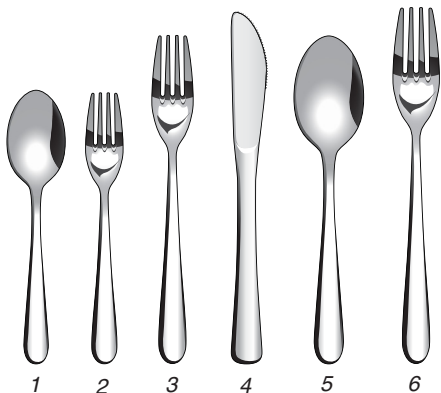

1. Cuillère à thé
2. Fourchette à salade
3. Fourchette à dîner
4. Couteau
5. Cuillère à soupe/grande cuillère à servir
6. Grande fourchette à servir

- S'assurer que les articles du panier n'entravent pas les bras d'aspersion supérieure et inférieure.
- Vérifier qu'aucun article ne bloque le distributeur de détergent lorsque la porte du lave-vaisselle est fermée.
- Charger dans le panier les articles en orientant la surface sale vers l'intérieur, vers le bras d'aspersion, tel qu'illustré. Ceci améliorera les résultats de nettoyage et de séchage.
- Éviter le chevauchement d'articles tels que bols ou assiettes pouvant retenir les aliments.
- Placer les articles de plastique, les petites assiettes et les verres dans le panier supérieur. Ne laver au lave-vaisselle que les articles de plastique identifiés comme "lavable au lave-vaisselle".
- Pour éviter les bruits de choc et d'entrechoc durant le fonctionnement, charger les articles de manière à ce qu'ils ne se touchent pas. S'assurer que les articles légers sont bien retenus dans les paniers.
- Un chargement incorrect peut écailler ou endommager la vaisselle. Pour le chargement des verres ou des tasses, il est préférable de placer ces articles entre les rangées de tiges plutôt qu'au-dessus, tel qu'illustré.
- Si l'on souhaite, les couvercles peuvent être retirés. Charger les couverts avec les articles pointus vers le bas et éviter l'empilage des cuillères et fourchettes en alternant quelques-uns vers le haut et quelques-uns vers le bas.

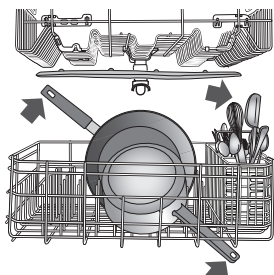

Ne pas bloquer les bras d'aspersion

ÉTAPE 2

Verser le détergent

REMARQUE : Si un programme de lavage ne sera pas effectué dans l'immédiat, exécuter un programme de rinçage. Ne pas utiliser de détergent.

- Utiliser uniquement du détergent pour lave-vaisselle automatique. Verser le détergent en poudre, liquide ou en pastille juste avant de démarrer un programme.
- Pour de meilleurs résultats de lavage, il est recommandé d'utiliser un détergent à lave-vaisselle automatique frais. Conserver le récipient du détergent bien fermé dans un lieu sec et frais. Nous recommandons des pastilles et des sachets pour une plus grande simplicité d'utilisation et pour une meilleure performance.

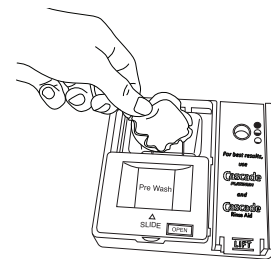
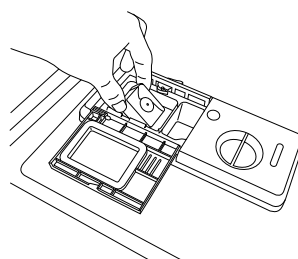

Détergents pré-mesurés

Beaucoup de détergents sont vendus en plusieurs formats (sachets de gel, pastilles ou sachets de poudre).

Il est recommandé d'utiliser des pastilles et des sachets pour une plus grande simplicité d'utilisation et pour une meilleure performance. Il est prouvé que ceux-ci réduisent plus efficacement la formation de pellicule sur la vaisselle que les détergents liquides, en poudre ou en gel. Grâce à l'utilisation régulière de pastilles et sachets, la pellicule blanche commencera à diminuer ou à disparaître. L'utilisation d'un agent de rinçage peut aussi contribuer à réduire la formation de pellicule blanche. Ces formats sont idéaux quelle que soit la dureté de l'eau et de la saleté. Toujours placer les détergents dans le compartiment principal et faire glisser le couvercle pour le fermer.

Fermeture du couvercle

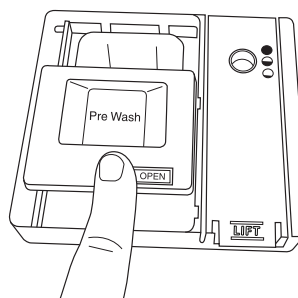

Ouverture du couvercle

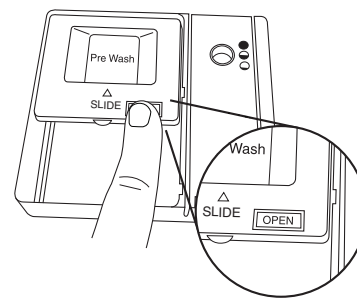

Verser le détergent sélectionné dans le distributeur. Placer son doigt, comme illustré, et faire glisser le couvercle pour le fermer. Appuyer fermement jusqu'à ce qu'un déclic se fasse entendre.

Appuyer sur OPEN (ouverture), comme illustré, et le couvercle s'ouvrira.

Produits sous forme de poudre ou de gel

- La quantité de détergent à utiliser dépend des éléments suivants :

Degré de saleté de la vaisselle - les charges très sales nécessitent plus de détergent.

Dureté de l'eau - si l'on n'utilise pas assez de détergent avec une eau dure, la vaisselle ne sera pas parfaitement lavée. Si l'on utilise trop de détergent avec une eau douce, la solution attaquera les articles en verre.

Eau douce à moyenne (0 à 6 grains par gallon américain [eau venant d'adoucisseur d'eau général et eau du service d'eau de la ville])

Eau moyenne à dure (7 à 12 grains par gallon américain [eau de puits et du service d'eau de la ville])

- Selon la dureté de l'eau, remplir la section de lavage principal du distributeur tel qu'illustré. Remplir la section de pré-lavage jusqu'au niveau indiqué, si nécessaire.

REMARQUE : Les quantités indiquées correspondent à l'emploi d'un détergent en poudre standard. Lors de l'utilisation d'un autre type de détergent, procéder conformément aux instructions indiquées sur l'emballage. Les formats pré-mesurés conviennent parfaitement quels que soient la dureté de l'eau et le niveau de saleté. Toujours placer les détergents pré-mesurés dans le compartiment principal et fermer le couvercle.

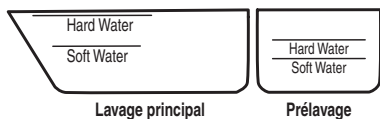

Verser l'agent de rinçage (le distributeur varie selon le modèle)

- Le lave-vaisselle est conçu pour utiliser un agent de rinçage afin d'obtenir un séchage satisfaisant. Sans agent de rinçage, la vaisselle et l'intérieur du lave-vaisselle seront trop humides. L'option de séchage Heat Dry ne fonctionnera pas de manière optimale sans agent de rinçage.
- Un agent de rinçage empêche l'eau de former des gouttelettes qui peuvent laisser des taches ou des coulées en séchant. Il améliore également le séchage en permettant à l'eau de s'écouler de la vaisselle après le rinçage final.
- Un agent de rinçage aide à réduire l'excès d'humidité sur les paniers à vaisselle et à l'intérieur du lave-vaisselle.
- Contrôler l'indicateur d'agent de rinçage. Ajouter l'agent de rinçage lorsque l'indicateur arrive au niveau "Add" (ajouter).

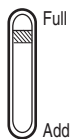

- Ajouter de l'agent de rinçage à ce style de distributeur en tournant le bouchon du distributeur de ¼ dans le sens horaire pour l'ouvrir et le retirer. Verser l'agent de rinçage dans l'ouverture jusqu'à ce que l'indicateur soit sur "Full" (plein). Remettre en place le bouchon du distributeur et le tourner jusqu'à ce qu'il soit sur "Lock" (verrouillage). S'assurer que le bouchon est bien verrouillé.

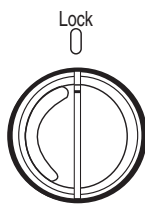

¼ de tour pour verrouiller

- Pour ajouter de l'agent de rinçage à ce style de distributeur, ouvrir le distributeur d'agent de rinçage en appuyant doucement sur le centre du couvercle avec le pouce, et en tirant sur le bord. Verser l'agent de rinçage dans l'ouverture jusqu'à ce que le distributeur soit plein. Ensuite, fermer le distributeur en appuyant doucement sur le couvercle.

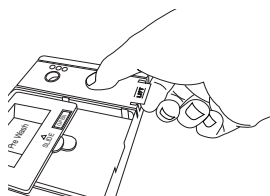

REMARQUE : Pour la plupart des duretés d'eau, le réglage effectué à l'usine donne de bons résultats. Si l'eau du domicile est dure ou si l'on remarque la présence d'anneaux ou de taches, essayer un réglage plus élevé. Tourner l'ajusteur à flèche à l'intérieur du distributeur soit à la main, soit en insérant un tournevis à lame plate au centre de la flèche et en tournant.



Les nombres plus élevés distribuent plus d'agent de rinçage. Il est suggéré de ne modifier ce réglage qu'un peu à la fois, puis faire fonctionner plusieurs programmes avant de le modifier car juste assez d'agent de rinçage est plus efficace que trop d'agent de rinçage.

ÉTAPE 3

Sélectionner un programme

Voir les tableaux "Description des programmes et des options" dans la section qui suit.

Les lave-vaisselle éconergiques fonctionnent plus longtemps pour économiser de l'eau et de l'énergie, tout comme une vitesse de conduite réduite permet d'économiser du carburant. La durée normale d'un programme est d'environ 2 heures, mais ce temps peut varier en fonction des sélections effectuées.



Sélectionner des options

Voir les tableaux "Description des programmes et des options" dans la section qui suit.

On peut personnaliser les programmes en appuyant sur les options désirées. Si on change d'idée, appuyer de nouveau sur l'option pour l'annuler. Toutes les options ne sont pas disponibles sur tous les programmes. Si l'on sélectionne une option invalide pour un programme donné, les témoins clignotent.



ÉTAPE 4

Démarrer ou reprendre un programme

- Laisser couler l'eau du robinet le plus proche du lave-vaisselle jusqu'à ce qu'elle soit chaude. Fermer le robinet.
- Après avoir sélectionné le programme et les options, appuyer sur START/RESUME (mise en marche/reprise) pour démarrer le lave-vaisselle.
OU
Appuyer une fois sur START/RESUME (mise en marche/reprise) pour afficher les sélections déjà utilisées; puis appuyer de nouveau sur START/RESUME (mise en marche/reprise) pour répéter le même programme.
- Pour reprendre un programme, appuyer sur START/RESUME (mise en marche/reprise) et fermer la porte dans les 3 secondes qui suivent.

Start
RESUME
Repeat Last Cycle

REMARQUE : Si l'on ouvre la porte (par exemple pour ajouter un plat, même pendant le fonctionnement de l'option Delay Hours [mise en marche différée de plusieurs heures]), il faudra appuyer sur le bouton Start/Resume (mise en marche/reprise) chaque fois.

- Si le bouton Start/Resume (mise en marche/reprise) se trouve en haut de la porte, appuyer sur START/RESUME. S'assurer que le témoin indicateur du bouton est allumé et que le compte à rebours de la minuterie (sur certains modèles) est démarré une fois la porte fermement fermée. La porte doit être fermée dans les 3 secondes après avoir appuyé sur START/RESUME (mise en marche/reprise) ou ne pas le faire fera retentir plusieurs signaux sonores et le programme ne démarre pas.

REMARQUE: Pour de meilleurs résultats, appuyer sur les boutons légèrement avec la partie plate du doigt et non avec le bout du doigt.

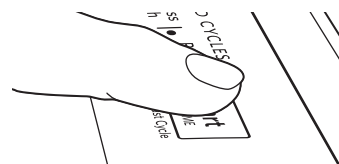

Description des programmes et options



KDTM704E, KDTM804E

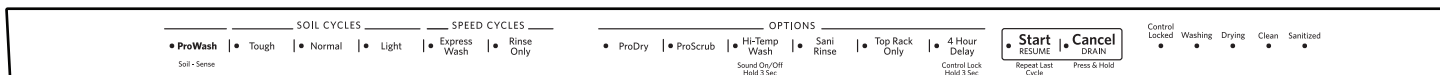

KDTM504E



KDTM404E



KDTM354E, KDTM384E

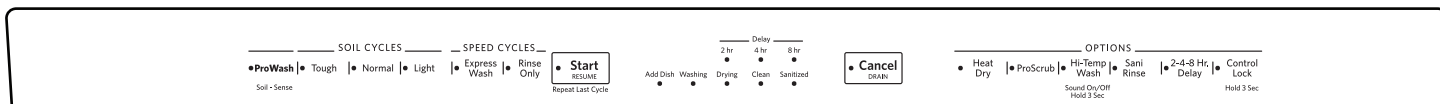

KDTE204E, KDTE254E

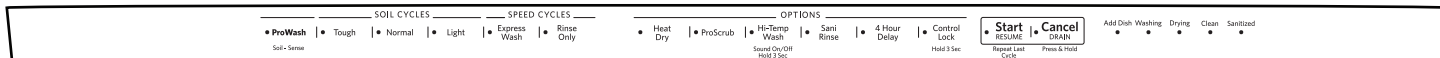

KDTE204E Modèle de porte personnalisé



KDFE204E

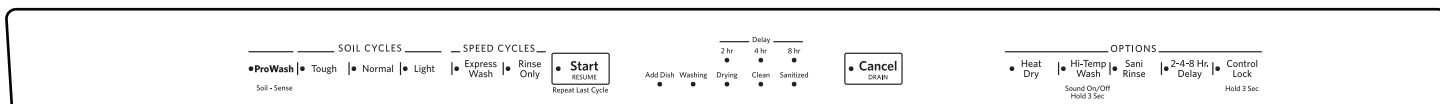

KDTE104E

Ces informations concernent plusieurs modèles. Votre lave-vaisselle peut ne pas comporter tous les programmes et options indiqués.

SÉLECTION DE PROGRAMMES

PROGRAMMES	NIVEAU DE SALETÉ	DURÉE ESTIMÉE (HH:MM)		CONSOMMATION D'EAU EN GALLONS (Litres)
		Niveau de saleté min.**	Niveau de saleté max.	
Le lave-vaisselle détecte la quantité de saleté et règle le temps de programme en conséquence. ProWash Soil - Sense	Saleté légère à importante	2:31	3:16	3,7-4,2 (14,0 - 15,9)

SÉLECTION DE PROGRAMMES

PROGRAMMES	Le lave-vaisselle détecte la quantité de saleté et règle le temps de programme en conséquence.	NIVEAU DE SALETÉ	DURÉE ESTIMÉE (HH:MM)		CONSUMATION D'EAU EN GALLONS (Litres)
			Niveau de saleté min.**	Niveau de saleté max.	
Tough	Utiliser ce programme pour les casseroles, les poêles, les cocottes et la vaisselle ordinaire difficiles à nettoyer et très sales. Comprend le séchage avec chaleur.	Saleté importante/ adhérent aux surfaces après cuisson	2:59	3:59	4,2 (15,9)
Normal	Avec seulement l'option Heat Dry (séchage avec chaleur) activée, sans autre option, ce programme est recommandé pour laver et sécher une pleine charge de vaisselle normalement sale. L'étiquette de consommation d'énergie est basée sur cette combinaison de programme et d'option. Comprend le séchage avec chaleur.	Saleté légère à importante	2:22	3:27	2,7 - 4,2 (10,2- 15,9)
Light	Utiliser ce programme pour les articles légèrement sales ou pour la porcelaine et le cristal. Comprend le séchage avec chaleur.	Saleté légère à importante	2:22	3:27	2,7 - 4,2 (10,2- 15,9)
Express Wash	Pour des résultats rapides, le programme Lavage express nettoie la vaisselle en utilisant légèrement plus d'eau et d'énergie. Ne comprend pas le séchage avec chaleur. Sélectionner l'option Heat Dry ou ProDry™ pour inclure le séchage automatique.	Tous les niveaux de saleté	:57	:62	5,2 (19,8)
Rinse Only	Utiliser ce programme pour rincer la vaisselle, les verres et les couverts qui ne seront pas lavés immédiatement. Ne comprend pas le séchage avec chaleur. Ne pas utiliser de détergent à linge.	Tous les niveaux de saleté	:15	:15	2,1 (8,1)

Les durées de lavage dépendent de la température de l'eau, du degré de saleté, de la taille de la charge de vaisselle ainsi que des options sélectionnées.

*L'ajout d'options augmentera la durée du programme. Voir la section d'information sur les options.

**Durée de programme approximative obtenue avec de l'eau chaude à 120°F (49°C) fournie au lave-vaisselle. Si les durées sont plus longues, cela signifie que l'eau d'arrivée est moins chaude.

SÉLECTION D'OPTIONS

OPTIONS	PEUT ÊTRE SÉLECTIONNÉ AVEC	DESCRIPTION	AJOUTER DU TEMPS AU PROGRAMME*** (HH:MM)		GALLONS D'EAU SUPPLÉMENTAIRES (LITRES)	
			MIN	MAX		
Heat Dry	Sèche les plats à l'aide de l'élément de chauffage du lave-vaisselle. Pour les modèles ne comportant que l'option de séchage à la chaleur, cette option, avec l'aide d'un agent de rinçage, offrira le meilleur rendement de séchage. Les articles en plastique sont moins susceptibles de se déformer si on les place dans le panier à vaisselle supérieur. Pour faire sécher les articles à l'air, désactiver l'option Heat Dry (séchage avec chaleur).	Utiliser le séchage à la chaleur pour tous les programmes, sauf Rinse Only (rinçage uniquement)	Utilise le système de chauffage du lave-vaisselle pour évacuer l'air humide. L'option par défaut de séchage à la chaleur est utilisée pour tous les programmes sauf lavage express et rinçage seulement.	:48	:48	0
ProDry (sur certains modèles)	Utilise le système avancé ProDry™ pour sécher la vaisselle à l'aide de la chaleur et du ventilateur. Pour obtenir le meilleur rendement de séchage à la chaleur, utiliser un agent de rinçage et l'option ProDry™.	Utiliser ProDry avec le séchage à la chaleur pour tous les programmes, sauf Rinse Only (rinçage seulement)	L'option ProDry™ ajoute du temps additionnel au cycle de séchage.	:32	:32	

SÉLECTION D'OPTIONS

OPTIONS	PEUT ÊTRE SÉLECTIONNÉ AVEC	DESCRIPTION	AJOUTER DU TEMPS AU PROGRAMME*** (HH:MM)		GALLONS D'EAU SUPPLÉMENTAIRES (LITRES)	
			MIN	MAX		
<p>ProScrub (sur certains modèles)</p> <ul style="list-style-type: none"> ● ProScrub Upper ● Control Lock Hold 3 Sec 	<p>Les jets inférieurs, situés derrière le panier inférieur, nettoient les poêles, les casseroles et autres présentant un degré de saleté tenace pour supprimer le trempage et le récurage des plats sales comportant des résidus ayant adhéré pendant la cuisson.</p> <p>Le panier supérieur est doté de deux zones d'aspersion sur les coins avant pour atteindre les articles plus profonds ou aux formes peu communes.</p>	<p>ProWash™ Tough (tenace) Normal</p> <p>Panier supérieur uniquement</p>	Active les jets ProScrub® pour un pouvoir nettoyant renforcé sur les articles placés dans des zones de lavage spécifiques.	:30	:40	0 - 1,5 (0 - 5,7)
<p>Hi-Temp Wash</p> <p>Sound On/Off Hold 3 Sec</p>	Augmente la température principale de lavage pour améliorer le nettoyage des charges comportant des résidus difficiles à nettoyer, ayant adhéré pendant la cuisson.	<p>ProWash™ Tough (tenace) Normal</p>	Fait passer la température du lavage principal de 105 °F (41 °C) à 130 °F ou 140 °F (55 °C ou 60 °C).	:00	:12	0 - 1,5 (0 - 5,7)
<ul style="list-style-type: none"> ● Bottle Wash ● Control Lock Hold 3 Sec 	(sur certains modèles) Le panier supérieur comporte six becs de jet rétractables pour atteindre les articles plus profonds comme des bouteilles de sport, des biberons ou des articles de formes étranges. Tourner les becs vers le haut pour les utiliser ou vers le bas pour qu'ils ne dérangent pas.	<p>ProWash™ Tough (tenace) Normal</p>	Les becs de lavage de bouteilles assurent que l'intérieur des grands articles comme les bouteilles est bien lavé et rincé.	:03	:05	0
<p>Sani Rinse</p>	Assainit la vaisselle et la verrerie conformément à la norme internationale NSF/ANSI 184 pour lave-vaisselle à usage domestique. Les lave-vaisselle à usage domestique certifiés ne sont pas destinés aux établissements de restauration agréés. Seuls les programmes d'assainissement ont été conçus pour répondre aux exigences de la norme NSF/ANSI 184 pour l'élimination de la saleté et l'efficacité de l'assainissement. Tous les programmes d'un lave-vaisselle homologué NSF/ANSI 184 n'ont pas été conçus dans l'objectif direct ou indirect de répondre aux exigences de la norme NSF/ANSI 184 pour l'élimination de la saleté et l'efficacité de l'assainissement.	<p>ProWash™ Tough (tenace) Normal</p> <p>Panier supérieur uniquement</p>	Fait passer la température du lavage principal de 105 °F (41 °C) à 140 °F (60 °C) et celle du rinçage final de 140 °F (60 °C) à 155 °F (68 °C).	:10	:50	0 - 1,5 (0 - 5,7)
<p>Top Rack Only</p> <p>Control Lock Hold 3 Sec</p>	(sur certains modèles) Pour plus de commodité, utiliser cette option pour nettoyer une petite quantité de vaisselle dans le panier supérieur pour aider à maintenir la cuisine constamment propre.	Disponible pour tous les programmes	Lavage légèrement plus rapide pour les petites charges	:-03	:-08	0



SÉLECTION D'OPTIONS

OPTIONS	PEUT ÊTRE SÉLECTIONNÉ AVEC	DESCRIPTION	AJOUTER DU TEMPS AU PROGRAMME*** (HH:MM)		GALLONS D'EAU SUPPLÉMENTAIRES (LITRES)
			MIN	MAX	
<p>● 1-24 Hr. Delay</p> <p>ou (sur certains modèles) 4 Hour Delay</p>	<p>Disponible pour tous les programmes</p>	<p>Diffère le démarrage d'un programme jusqu'à l'heure spécifiée.</p>	1:00	24:00	0
<p>Control Lock</p> <p>Hold 3 Sec</p>		<p>IMPORTANT : Le bouton Control lock (verrouillage des commandes) varie selon le modèle. Le verrouillage des commandes de votre modèle s'effectue en appuyant sans relâcher sur PROSCRUB UPPER (Proscrub supérieur), 4 HOUR DELAY (Mise en marche différée de 4 heures), BOTTLE WASH (lavage de bouteilles). Le témoin lumineux de verrouillage des commandes s'allume lorsque Control lock (verrouillage des commandes) est activé.</p> <p>Utiliser Control Lock (verrouillage des commandes) pour éviter le démarrage involontaire du lave-vaisselle entre deux programmes ou un changement de programme et d'options durant un programme.</p> <p>Pour activer le verrouillage, appuyer sur le bouton Control lock (verrouillage des commandes) selon le modèle et le maintenir enfoncé pendant 3 secondes. Le témoin Control Lock s'allume durant un court instant pour indiquer que l'option est activée, et tous les boutons sont désactivés. Lorsqu'on appuie sur un bouton alors que le lave-vaisselle est verrouillé, le témoin lumineux clignote 3 fois. Il reste possible d'ouvrir ou de fermer la porte du lave-vaisselle lorsque les commandes sont verrouillées.</p> <p>REMARQUE : Il faudra peut-être désactiver le mode de veille, soit en appuyant sur Start/Resume (mise en marche/reprise) ou Cancel (annulation), soit en ouvrant puis refermant la porte avant de pouvoir désactiver le verrouillage des commandes.</p> <p>Pour désactiver le verrouillage, appuyer sur le bouton Control lock (verrouillage des commandes) selon le modèle et le maintenir enfoncé pendant 3 secondes. Le témoin lumineux s'éteint.</p>			

***Les durées des programmes dépendent de la température de l'eau, du degré de saleté ainsi que des options sélectionnées. Certaines options augmenteront la durée du programme. Voir les informations sur les options.

STATUT DES COMMANDES ET PROGRAMMES

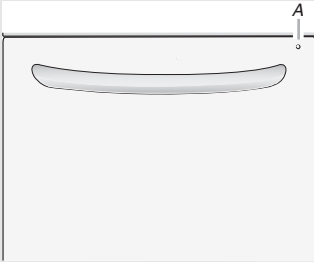
COMMANDE	FONCTION	COMMENTAIRES
<p>Start</p> <p>RESUME</p> <p>Repeat Last Cycle</p>	<p>Pour démarrer ou poursuivre un programme de lavage</p>	<p>Si l'on ouvre la porte durant un programme pour quelque raison ou si une panne de courant se produit, le témoin lumineux Start/Resume (mise en marche/reprise) clignote. Le programme ne reprend pas avant que l'on ait appuyé sur le bouton START/RESUME (mise en marche/reprise) et que la porte ait été fermée.</p> <p>REMARQUE : (pour certains modèles avec les commandes au sommet de la porte) Bien fermer la porte dans les 3 secondes qui suivent l'appui sur la touche Start/Resume (mise en marche/reprise). Si l'on ne ferme pas la porte dans les 3 secondes qui suivent, le témoin Start/Resume clignote, un signal sonore retentit et le programme ne démarre pas.</p>
<p>Cancel</p> <p>DRAIN</p>	<p>Pour réinitialiser un programme et une option pendant la sélection ou pour annuler un programme de lavage et vider le lave-vaisselle après sa mise en marche.</p>	<p>Appuyer sans relâcher sur CANCEL/DRAIN (annulation/vidange) pour réinitialiser les sélections de commandes effectuées.</p> <p>Voir les sections "Annulation d'un programme après le démarrage du lave-vaisselle" et "Modification d'un programme après le démarrage du lave-vaisselle".</p>
<p>Hi-Temp Wash</p> <p>Sound On/Off</p> <p>Hold 3 Sec</p>	<p>Pour activer ou désactiver les signaux sonores.</p>	<p>Appuyer sur le bouton HI TEMP WASH (lavage à haute température) pendant 3 secondes pour activer ou désactiver les signaux sonores. Seuls les signaux sonores de confirmation d'activation de boutons peuvent être activés/désactivés. Les signaux sonores importants, tels ceux indiquant l'interruption d'un programme, ne peuvent pas être désactivés.</p>

STATUT DES COMMANDES ET PROGRAMMES		
COMMANDE	FONCTION	COMMENTAIRES
	<p>Le témoin lumineux de l'état d'avancement du programme indique la progression du programme du lave-vaisselle. Il est situé au sommet de la porte.</p>	<p>Le témoin lumineux unique situé à l'avant du panneau de porte (A) devient bleu lors du lavage et du rinçage, rouge lors du séchage et vert une fois le programme terminé.</p>
<p>Sanitized</p>  <p>Washing</p> <p>Sanitized</p>  <p>Washing</p>	<p>Clean</p> <p>Drying</p> <p>Clean</p> <p>Drying</p> <p>L'afficheur de l'état d'avancement du programme indique la progression du programme du lave-vaisselle ainsi que d'autres informations.</p>	<p>L'affichage de l'heure sert à indiquer la durée estimative du programme et également à la fonction de mise en marche automatique.</p> <p>Le temps approximatif du programme est affiché en heures et en minutes pendant que l'on choisit le programme et les options. Après avoir mis en marche le lave-vaisselle, l'affichage effectue un compte à rebours.</p> <p>Après avoir appuyé sur le bouton Start/Resume (mise en marche/reprise), l'affichage de l'heure indique les secondes avant la fermeture de la porte. Si l'on ne ferme pas la porte au bout du compte à rebours, plusieurs signaux sonores retentissent et le programme ne démarre pas.</p> <p>Si l'on sélectionne la fonction Delay (mise en marche différée), l'affichage indiquera les heures suivies de la lettre "H".</p>

Annulation d'un programme

- Ouvrir légèrement la porte pour arrêter le programme. Attendre que l'action d'aspersion s'arrête avant d'ouvrir la porte complètement.
- Appuyer une fois sur le bouton CANCEL/DRAIN (annulation/vidange) et le maintenir enfoncé. Le témoin indicateur Cancel/Drain (annulation/vidange) s'allume.
- Fermer la porte et le lave-vaisselle entame un programme de vidange (s'il reste de l'eau au fond du lave-vaisselle). Laisser le lave-vaisselle évacuer l'eau complètement. Le témoin Cancel/Drain (annulation/vidange) s'éteint après 2 minutes.

Modification d'un programme après la mise en marche du lave-vaisselle

- On peut interrompre un programme et redémarrer le lave-vaisselle depuis le début en suivant la procédure suivante.
- Ouvrir légèrement la porte pour arrêter le programme. Attendre que l'action d'aspersion s'arrête avant d'ouvrir la porte.
- Vérifier que le couvercle du distributeur de détergent est bien fermé. Si le couvercle est ouvert, remplir à nouveau le distributeur de détergent avant de redémarrer un nouveau programme.
- Appuyer sur CANCEL/DRAIN (annulation/vidange) et attendre environ 2 minutes jusqu'à ce que la machine se vidange et le témoin indicateur Cancel/Drain (annulation/vidange) s'éteint.
- Choisir un nouveau programme et les options.
- Appuyer sur START/RESUME (mise en marche/reprise).

Ajout d'un plat après la mise en marche du lave-vaisselle

Si le lave-vaisselle comporte un témoin lumineux "Add Dish" (ajouter un plat) :

- Ouvrir légèrement la porte pour arrêter le programme. Attendre que l'action d'aspersion s'arrête avant d'ouvrir la porte complètement.
- Ajouter un plat à la charge de vaisselle lorsque le témoin est allumé.
- Appuyer sur le bouton START/RESUME (mise en marche/reprise) et fermer la porte. Si l'on ne ferme pas la porte avant la fin du compte à rebours, plusieurs signaux sonores retentissent et le lave-vaisselle ne démarre pas.

Si le lave-vaisselle ne comporte pas un témoin lumineux "Add Dish" (ajouter un plat) :

- Ouvrir légèrement la porte pour arrêter le programme. Attendre que l'action d'aspersion s'arrête avant d'ouvrir la porte complètement.
- Si le couvercle du distributeur de détergent est fermé, l'on peut ajouter un plat. Si le couvercle du distributeur de détergent est déjà ouvert, un plat ajouté peut ne pas être nettoyé.
- Appuyer sur le bouton START/RESUME (mise en marche/reprise) et fermer la porte. Si l'on ne ferme pas la porte avant la fin du compte à rebours, plusieurs signaux sonores retentissent et le lave-vaisselle ne démarre pas.

Caractéristiques du lave-vaisselle

Votre lave-vaisselle KitchenAid peut comporter toutes ces caractéristiques ou seulement certaines d'entre elles.

Option Zone de lavage ProScrub®

La zone de lavage avec l'option ProScrub® se situe à l'arrière du panier inférieur et sur les coins avant du panier supérieur.

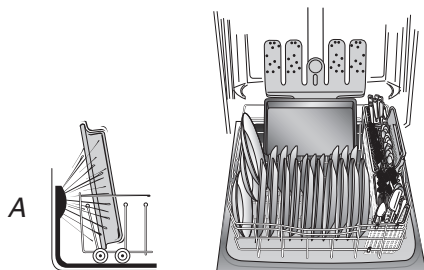

A. Arrière du lave-vaisselle

REMARQUE : Les options ProScrub® ou ProScrub® Upper (sur certains modèles) doivent être sélectionnées pour utiliser ces fonctions. Vérifier que les articles ne touchent pas le tube d'alimentation d'eau, les bras d'aspersion ou les jets d'aspersion ProScrub® du panier inférieur.

- La dernière rangée de tiges au fond du panier inférieur doit être inclinée à 60° lors de l'utilisation de l'option ProScrub®.
- À l'arrière du panier inférieur, charger les poêles, les casseroles, etc., en orientant les surfaces sales face aux jets ProScrub® et en faisant reposer les articles de façon inclinée sur la dernière rangée de tige.
- Une seule rangée d'articles à la fois peut être orientée face aux jets ProScrub®. Si les articles sont empilés, emboîtés ou se chevauchent, cela empêchera les jets ProScrub® d'atteindre toutes les surfaces.
- Si l'on utilise l'option ProScrub® Upper, placer les verres et les bouteilles de grande taille ou de formes peu communes tournés vers le bas dans les coins avant du panier. Il est préférable de charger ces articles entre les rangées de tiges.

Panier à couverts

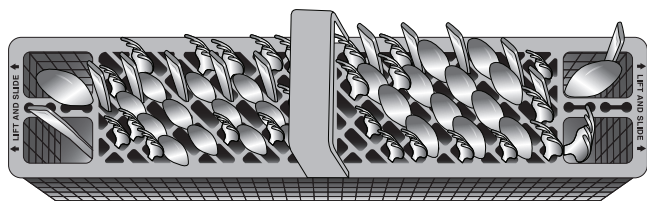

Couvercles du panier à couverts :

Utiliser les couvercles du panier à couverts pour fournir un espace optimal et le meilleur rendement de nettoyage.

REMARQUE : Si les couverts ne conviennent pas aux fentes prévues, appuyer sur les onglets de n'importe quel côté, puis soulever et retirer le couvercle des paniers à couverts. Varier les types de couverts pour les maintenir séparés. Pour de meilleurs résultats de lavage, charger les couteaux vers le bas, les fourchettes vers le haut et alterner la position des cuillères.

Panier du troisième niveau facile à retirer (sur certains modèles)

S'il faut plus d'espace au panier supérieur, le panier du troisième niveau peut être retiré facilement.

Pour le retirer, faire coulisser le panier complètement jusqu'à ce qu'il s'arrête. Ensuite, ouvrir les butées du panier sur chaque côté et soulever pour le retirer.

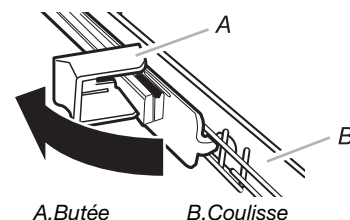

A. Butée

B. Coulisse

Les petits articles comme les ustensiles de service et les couverts peuvent être placés dans le panier du troisième niveau.

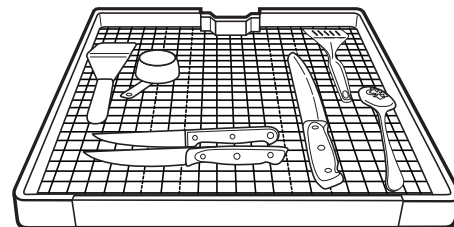

Dispositif SURE-HOLD® de retenue des tasses et des verres à pied

Rabattre la tablette d'appoint du côté gauche ou droit du panier supérieur pour y placer des tasses, verres à pied ou articles longs supplémentaires tels que les ustensiles et les spatules.

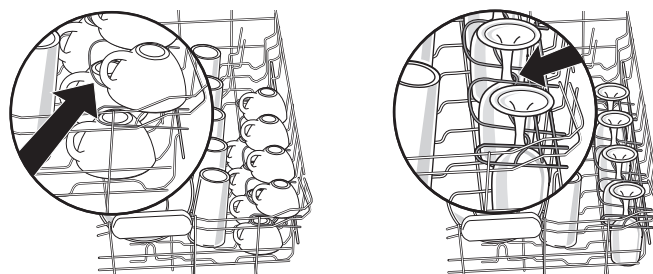

Tiges flexibles FLEXI-FOLD DOWN™

La rangée de tiges de chaque côté du panier supérieur peut être réglée pour faire de la place pour divers articles de vaisselle.

Pour ajuster les tiges pliables:

1. Saisir la pointe de la tige qui se trouve dans le support de celle-ci.
2. Pousser doucement la tige à l'extérieur de son support.
3. Rabattre les tiges vers le centre du panier.

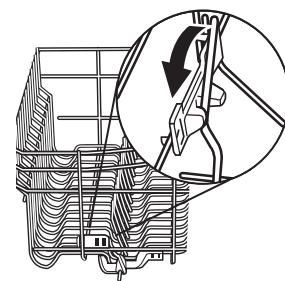

REMARQUE : Le panier inférieur doit également comporter 1 ou 2 rangées de tiges flexibles situées à l'arrière du panier. Pour les ajuster, suivre les mêmes instructions.

Panier supérieur de luxe réglable à 2 positions

Il est possible d'élever ou d'abaisser le panier supérieur pour charger de grands articles dans le panier supérieur ou inférieur. Des réglageurs sont situés de chaque côté du panier supérieur. Chaque réglage comporte 2 positions pré-réglées.

Pour soulever le panier, appuyer sur les deux réglageurs du panier et soulever le panier jusqu'à ce qu'il soit en position haute et d'aplomb.

Pour abaisser le panier, appuyer sur les deux réglageurs du panier et glisser le panier à sa position d'aplomb la plus basse.

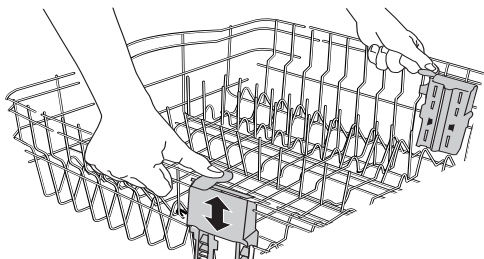

Tiges coulissantes pour bols (sur certains modèles)

Des tiges coulissantes dans le panier inférieur qui se déplacent latéralement pour pouvoir s'adapter à toute taille de plats. Cette caractéristique peut être utilisée pour pouvoir insérer des articles plus larges comme des bols de céréales ou autres articles.

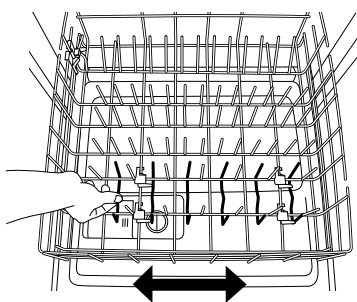

Panier à ustensiles CULINARY CADDY® (sur certains modèles)

Utiliser le panier à ustensiles pour retenir les ustensiles de cuisine spéciaux (cuillères à servir, spatules, etc.) ou pour les couverts en trop.

Le panier se suspend dans le coin droit du panier inférieur. Charger le panier lorsqu'il est dans le panier inférieur ou le retirer pour le charger sur un comptoir ou sur une table.

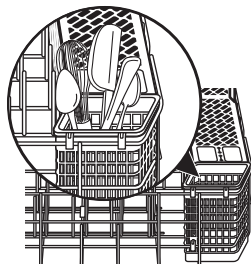

REMARQUE : Faire tourner les bras d'aspersion. S'assurer que les articles dans le panier n'entravent pas la rotation des bras d'aspersion.

Bras d'aspersion inférieur dynamique (sur certains modèles)

Le bras d'aspersion inférieur dynamique est entraîné par moteur et ne tournera pas à moins que le lave-vaisselle ne soit sous tension.

Le moteur assure une rotation adéquate pour un nettoyage efficace et en profondeur.

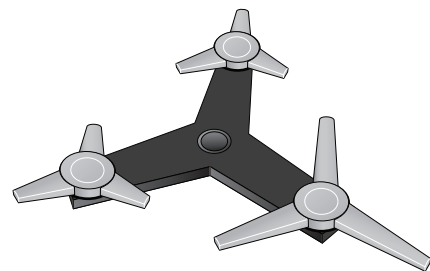

REMARQUE : Si le bras d'aspersion se bloque pour quelque raison que ce soit durant le programme, il est possible qu'un bruit de cliquetis retentisse. Ouvrir le lave-vaisselle et dégager le blocage. Appuyer sur START/RESUME (mise en marche/reprise) et fermer la porte pour poursuivre le programme.

Panier supérieur amovible

Le panier supérieur amovible permet de laver des articles plus grands tels que casseroles, rôtissoires et tôles à biscuits, dans le panier inférieur.

IMPORTANT : Retirer la vaisselle avant de retirer le panier supérieur du lave-vaisselle.

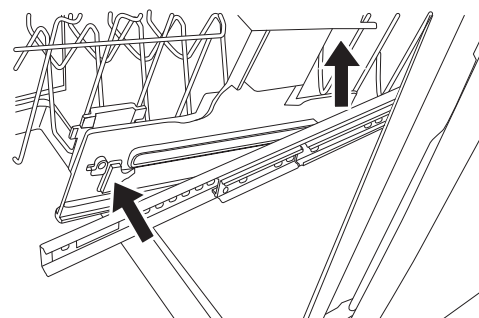

Pour enlever le panier :

Pour accéder aux butées de glissières amovibles, tirer le panier supérieur vers l'avant pour l'extraire de la cuve de presque la moitié.

D'un côté, appuyer sur l'onglet de la glissière et tirer l'avant du panier hors des glissières. Répéter ensuite cette étape de l'autre côté pour retirer complètement l'avant du panier.

Retirer alors l'arrière du panier en le tirant légèrement vers l'avant, puis vers le haut.

Pour réinstaller le panier :

Tirer les glissières vers l'avant pour les extraire de la cuve de presque la moitié.

Les côtés des paniers comportent des onglets de fixation arrondis. Aligner les onglets de fixation de l'arrière du panier avec l'ouverture de la glissière. Emboîter les deux éléments.

Extraire complètement les glissières et aligner les onglets de fixation de l'avant du panier avec l'ouverture de la glissière. Emboîter les deux éléments. Un bruit indique que l'avant du panier est correctement en place de chaque côté.

Utilisation de la fonction Bottle Wash (lavage de bouteilles) (sur certains modèles)

Grâce à cette fonction, jusqu'à 6 bouteilles de sport, biberons ou autres articles étroits peuvent être lavés dans le panier supérieur.

Lavage des bouteilles :

1. Sélectionner BOTTLE WASH (lavage des bouteilles) sur le tableau de commande.
2. Relever certains ou tous les six becs suffisamment pour pouvoir les introduire à l'intérieur des articles particuliers.

3. Bien placer les articles sur les becs.

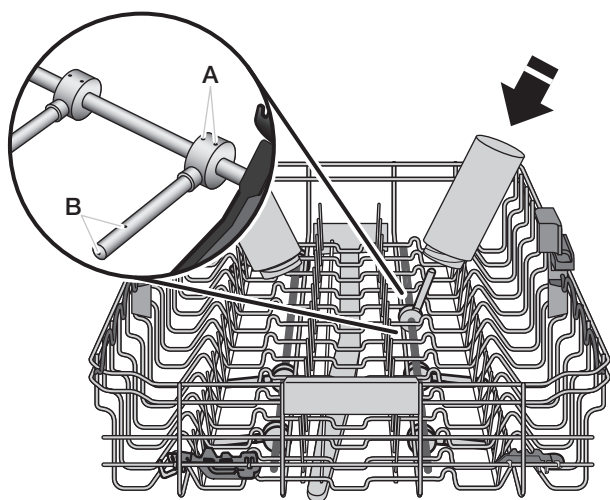

- A. L'eau s'écoule par ces trous lorsque le bec est tourné vers le bas.
B. L'eau s'écoule par ces trous lorsque le bec est tourné vers le haut.

S'il n'y a pas de bouteilles à laver, abaisser les becs jusqu'à ce qu'ils s'arrêtent.

Éclairage intérieur (sur certains modèles)

Sur les modèles équipés d'une fenêtre, l'éclairage intérieur s'allume automatiquement pendant 10 minutes lorsque le programme s'achève. Pour tous les modèles avec éclairage, les lampes s'allument lorsque la porte est ouverte et s'éteignent lorsque la porte est fermée ou après 10 minutes d'inactivité.



Système de filtration

(pour les modèles avec un système de filtration EQ)

Ce lave-vaisselle est équipé de la toute dernière technologie en matière de filtration. Ce système de triple filtration minimise le niveau sonore et réduit la consommation d'eau et d'énergie tout en offrant une performance de nettoyage supérieure. Le filtre doit être entretenu tout au long de la durée de vie du lave-vaisselle pour pouvoir continuer à fonctionner au mieux de sa performance.

Le système de triple filtre comporte 2 parties, un filtre supérieur et un filtre inférieur.

- Le filtre supérieur permet de tenir des articles surdimensionnés ou des objets étrangers ainsi que les particules très fines à l'écart de la pompe.
- Le filtre inférieur empêche les aliments de se redéposer sur la vaisselle.

Les filtres devront peut-être être nettoyés lorsque :

- On remarque des objets ou saletés sur le filtre supérieur.
- La performance de nettoyage se dégrade (c.-à-d. présence de saletés sur les plats).
- Les plats sont rugueux au toucher.

Il est très facile de retirer et d'entretenir les filtres. Le tableau ci-dessous indique la fréquence de nettoyage recommandée.

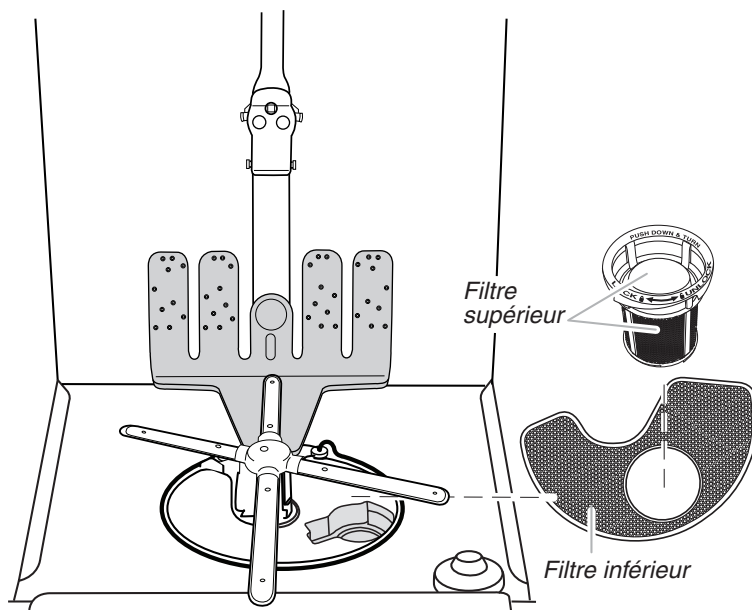

INTERVALLES DE NETTOYAGE RECOMMANDÉS POUR LE NETTOYAGE DU FILTRE

Nombre de charges par semaine	Si on lave avant le chargement	Si on gratte et rince les plats avant le chargement	Si on se contente de gratter les plats avant le chargement*	Si on ne gratte ou ne rince pas les plats avant le chargement
1-3	Une fois par an	Une fois par an	Deux fois par an	Tous les deux mois
4-7	Une fois par an	Une fois par an	Deux fois par an	Une fois par mois
8-12	Une fois par an	Deux fois par an	Tous les trois mois	Toutes les deux semaines
13-14	Une fois par an	Deux fois par an	Tous les trois mois	Une fois par semaine

*Conseil du fabricant : Ceci permet d'économiser l'eau et l'énergie utilisées pour la préparation des plats. Cela vous épargne également du temps et des efforts.

Eau très dure

Si l'eau du domicile est très dure (au-delà de 15 grains), nettoyer le filtre au moins une fois par mois. L'accumulation de résidus blancs dans le lave-vaisselle est le signe d'une eau dure. Pour des conseils sur l'élimination des taches, voir la section "Dépannage".

Instructions de retrait du filtre

1. Tourner le filtre supérieur d'un quart de tour dans le sens antihoraire et le soulever.
2. Saisir le filtre inférieur situé dans l'ouverture circulaire, le soulever légèrement et le tirer vers l'avant pour le retirer.
3. Nettoyer les filtres tel qu'indiqué.

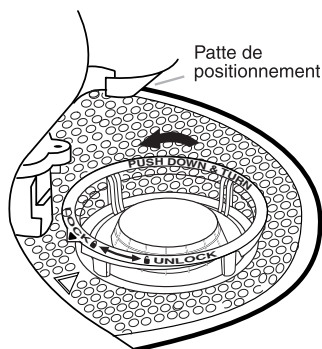

Retrait du filtre supérieur

Instructions de nettoyage

IMPORTANT : Ne pas utiliser de brosse métallique, de tampon à récurer, etc., car ils peuvent endommager les filtres.

Rincer le filtre sous l'eau courante jusqu'à ce que la plupart des saletés soient éliminées. Si l'on remarque la présence de saletés difficiles à retirer ou de dépôts de calcaire causés par l'eau dure, l'emploi d'une brosse douce sera peut-être nécessaire.

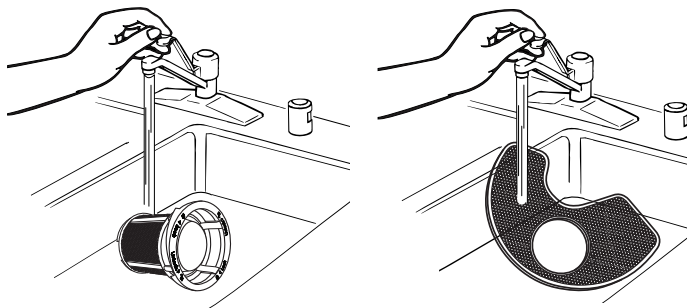

Instructions de réinstallation du filtre

1. En s'aidant des illustrations précédentes, placer le filtre inférieur sous les onglets de positionnement situés au fond du lave-vaisselle de sorte que l'ouverture circulaire de filtre supérieur soit alignée avec l'ouverture circulaire du fond de la cuve.

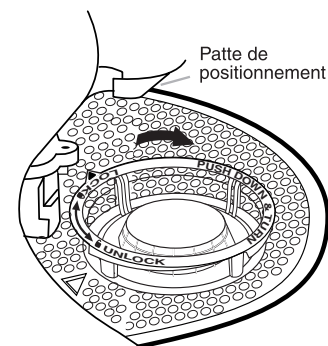

Réinstallation du filtre supérieur

2. Insérer le filtre supérieur dans l'ouverture circulaire du filtre inférieur.
3. Faire pivoter lentement le filtre dans le sens horaire jusqu'à ce qu'il s'insère dans le logement. Continuer à faire pivoter le filtre jusqu'à ce qu'il s'emboîte. Si le filtre n'est pas complètement installé (continue de tourner librement), continuer à tourner le filtre dans le sens horaire jusqu'à ce qu'il s'insère dans le logement et s'emboîte.

REMARQUE : Du moment que le filtre est bien emboîté, il n'est pas nécessaire que la flèche du filtre supérieur soit alignée avec celle du filtre inférieur.

IMPORTANT : Afin d'éviter d'endommager le lave-vaisselle, ne pas le faire fonctionner sans que les filtres ne soient correctement installés. S'assurer que le filtre inférieur est bien en place et que le filtre supérieur est bien emboîté. Si le filtre supérieur tourne librement, cela signifie qu'il n'est pas bien emboîté.

Nettoyage

Nettoyage de l'extérieur

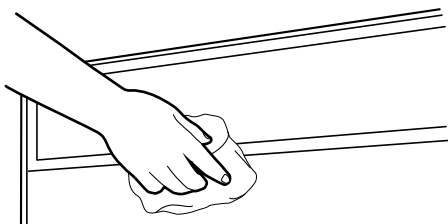

Dans la plupart des cas, il suffit d'utiliser un linge doux, humide ou une éponge et un détergent doux pour nettoyer les surfaces extérieures du lave-vaisselle et préserver son aspect de produit neuf. Si l'extérieur du lave-vaisselle est en acier inoxydable, un nettoyant pour acier inoxydable est recommandé, par exemple un nettoyant pour acier inoxydable affresh[†].

Nettoyage de l'intérieur

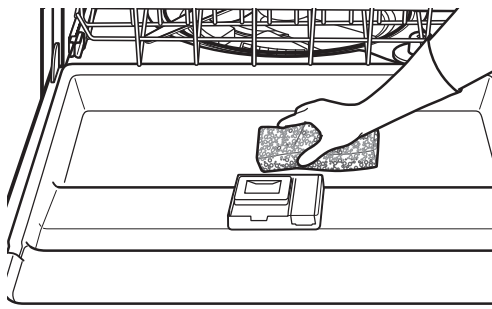

Les composés minéraux présents dans l'eau dure peuvent provoquer l'accumulation d'un film blanchâtre sur les surfaces intérieures, particulièrement juste au-dessous de la porte.

Ne pas nettoyer les surfaces internes du lave-vaisselle avant qu'elles aient refroidi. Il faudra peut-être porter des gants en caoutchouc. Ne pas utiliser un produit de nettoyage autre que le détergent pour lave-vaisselle car cela pourrait provoquer un excès de mousse.

Élimination de l'eau dure/de la pellicule :

Utilisation mensuelle recommandée d'un produit d'entretien tel le nettoyant pour lave-vaisselle affresh[®].

- Charger le lave-vaisselle (de préférence avec la vaisselle recouverte d'une pellicule ou précédemment lavée avec une eau dure).
- Placer une pastille dans le compartiment de lavage principal du distributeur de détergent.
- Sélectionner le programme/l'option le/la mieux adapté(e) à une vaisselle très sale et mettre en marche le lave-vaisselle.

Nettoyage des surfaces internes:

Faire une pâte avec un détergent pour lave-vaisselle en poudre sur une éponge humide et nettoyer.

OU

Utiliser un détergent liquide pour lave-vaisselle automatique, et nettoyer avec une éponge humide.

OU

Voir la méthode de rinçage au vinaigre dans la section "Taches et films sur la vaisselle (et solution pour l'eau dure)" à la section "Dépannage."

REMARQUE : Effectuer un programme de lavage normal avec détergent pour lave-vaisselle après avoir nettoyé l'intérieur.

Nettoyage en profondeur des paniers (sur certains modèles)

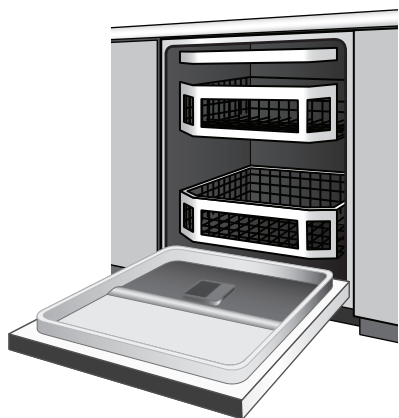

Pour éliminer la formation de pellicule d'eau dure ou autre résidu de saleté des surfaces internes du lave-vaisselle, nous recommandons d'utiliser un produit d'entretien mensuel tel que le nettoyant pour lave-vaisselle affresh®. Pour le nettoyage de routine, utiliser un chiffon doux humide.

Dispositif de brise-siphon

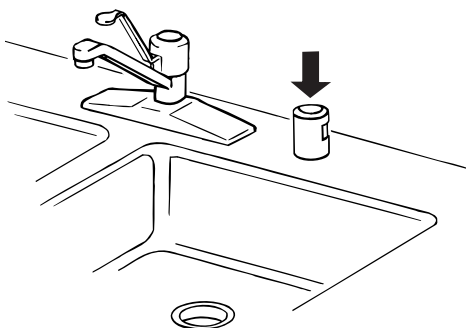

Certains codes de plomberie provinciaux ou locaux exigent l'installation d'un dispositif de brise-siphon entre un lave-vaisselle encastré et le système de vidange du domicile. Inspecter le dispositif de brise-siphon lorsque le lave-vaisselle ne se vidange pas bien.

Le dispositif de brise-siphon se trouve généralement sur le dessus de l'évier ou du comptoir près du lave-vaisselle.

REMARQUE : Le dispositif de brise-siphon est un article de plomberie externe qui ne fait pas partie du lave-vaisselle. La garantie fournie avec le lave-vaisselle ne couvre pas les coûts de réparation directement associés au nettoyage ou à la réparation d'un dispositif de brise-siphon externe.

Nettoyage du dispositif de brise-siphon

Nettoyer le dispositif de brise-siphon périodiquement pour assurer une vidange adéquate du lave-vaisselle. Pour la plupart des brise-siphons, il faut soulever le couvercle chromé. Dévisser le couvercle en plastique. Vérifier ensuite qu'il n'y a pas d'accumulation de saletés. Nettoyer au besoin.

Vacances ou longue période d'inutilisation

Pour réduire le risque de dommages matériels

- Si le lave-vaisselle n'est pas utilisé pendant l'été, couper l'arrivée d'eau et l'alimentation électrique du lave-vaisselle.
 - S'assurer que les tuyaux d'alimentation en eau sont protégés contre le gel. La formation de glace dans les canalisations d'arrivée d'eau peut entraîner une élévation de la pression en eau et endommager le lave-vaisselle ou le domicile. La garantie de l'appareil ne couvre pas les dommages imputables au gel.
 - Lors du remisage du lave-vaisselle pendant l'hiver, éviter tout dommage lié à l'eau en faisant hiverner le lave-vaisselle par un dépanneur agréé.
-

Dépannage

Essayez d'abord les solutions suggérées ici. Pour obtenir de l'aide ou des conseils qui permettront peut-être d'éviter une intervention de dépannage, consultez la page de garantie de ce manuel et balayez le code QR avec votre appareil intelligent, ou consultez le site Web www.kitchenaid.ca (le site Web ne sera peut-être pas compatible avec certains appareils sans fil).

Vous pouvez adresser tous commentaires ou questions par courrier à l'adresse ci-dessous :

Aux États-Unis :

KitchenAid Brand Home Appliances
Customer eXperience Center
553 Benson Road
Benton Harbor, MI 49022-2692

Au Canada :

KitchenAid Brand Home Appliances
Whirlpool Canada LP
200 - 6750 Century Ave.
Mississauga ON L5N 0B7

Dans votre correspondance, veuillez indiquer un numéro de téléphone où l'on peut vous joindre dans la journée.

PROBLÈME	SOLUTION
LE LAVE-VAISSELLE NE FONCTIONNE PAS	<p>REMARQUE : Il est normal que le lave-vaisselle fasse des pauses répétées au cours d'un programme.</p> <p>Si le témoin lumineux Start/Resume (mise en marche/reprise) clignote, fermer la porte et appuyer sur START/RESUME (mise en marche/reprise).</p> <p>Vérifier que la porte est fermée et verrouillée.</p> <p>Veiller à désactiver le mode de veille, soit en appuyant sur START/RESUME (mise en marche/reprise) ou CANCEL (annulation), soit en ouvrant puis refermant la porte avant de sélectionner le programme/l'option.</p> <p>Vérifier que le fonctionnement du système de lavage à l'arrière du lave-vaisselle n'est pas entravé par de grandes casseroles. Ajuster le chargement si nécessaire pour que la porte puisse se fermer et se verrouiller.</p> <p>Vérifier qu'un programme a été sélectionné. Voir la section "Descriptions des programmes et options".</p> <p>Vérifier que le lave-vaisselle est branché. Un disjoncteur ou un fusible peut s'être déclenché.</p> <p>Si des témoins lumineux autres que le témoin Start/Resume clignotent et que l'appareil ne fonctionne pas, demander une intervention de dépannage.</p>
IL RESTE DU DÉTERGENT DANS LE DISTRIBUTEUR OU LA PASTILLE EST RESTÉE AU FOND DE LA CUVE	<p>Vérifier que des articles comme les tôles à biscuits, les planches à découper ou les grands récipients, etc., n'empêchent pas le distributeur de détergent de s'ouvrir correctement.</p> <p>Vérifier que le détergent est frais et ne contient pas de grumeau.</p> <p>Vérifier que le programme est terminé (le témoin Clean [nettoyage] est allumé). Si le programme n'est pas terminé, il faudra le faire reprendre en fermant la porte et en appuyant sur START/RESUME (mise en marche/reprise).</p>
LE PROGRAMME DURE TROP LONGTEMPS	<p>REMARQUES :</p> <ul style="list-style-type: none">■ Pour utiliser moins d'eau et réduire la consommation d'énergie, il existe des programmes qui fonctionnent en général jusqu'à 3 heures.■ Un réglage du chauffage de l'eau à 120 °F (49 °C) est idéal, le lave-vaisselle retardera davantage le programme tout en chauffant l'eau de refroidissement.■ Certaines options prolongeront le programme. Voir la section "Descriptions des programmes et options". L'option ProDry™ (séchage pro) ajoute environ ½ heure. <p>Essayer le programme de lavage express.</p> <p>Faire couler l'eau chaude au niveau d'un robinet proche du lave-vaisselle avant de démarrer le programme.</p>
LE LAVE-VAISSELLE NE SÈCHE PAS	<p>REMARQUE : Le plastique et les articles à surface anti-adhésive sont difficiles à sécher car leur surface est poreuse et a tendance à accumuler les gouttelettes d'eau. Un séchage au torchon peut être nécessaire.</p> <p>L'utilisation d'un agent de rinçage avec l'option ProDry™ (séchage pro) est nécessaire pour un séchage correct.</p> <p>Un bon chargement des articles peut affecter le séchage. Voir les instructions spécifiques de chargement dans ce guide.</p> <p>Les verres et les tasses à fond concave retiennent l'eau. Cette eau peut éclabousser d'autres articles lors du déchargement.</p> <ul style="list-style-type: none">■ Décharger le panier inférieur en premier.■ Placer ces articles sur le côté le plus incliné du panier pour obtenir de meilleurs résultats.
PAS DE REMPLISSAGE	<p>Vérifier que le robinet d'alimentation en eau du lave-vaisselle est ouvert.</p> <p>Vérifier l'absence d'obstruction du flotteur. (Voir "Pièces et caractéristiques".)</p> <p>Vérifier l'absence de mousse dans le lave-vaisselle. En cas de présence de mousse, le lave-vaisselle peut ne pas fonctionner correctement ou ne pas se remplir d'eau. (Voir la section "Témoins lumineux clignotants" dans la section "Dépannage".)</p>

PROBLÈME	SOLUTION
IL RESTE DE L'EAU DANS LA CUVE/PAS DE VIDANGE	<p>Vérifier que le programme est terminé (le témoin Clean [nettoyage] est allumé). Si le programme n'est pas terminé, il faut le faire reprendre en fermant la porte et en appuyant sur START/RESUME.</p> <p>Si le lave-vaisselle est relié à un broyeur de déchets, vérifier que le bouchon d'obturation a été retiré de l'orifice du broyeur.</p> <p>Vérifier l'absence de déformation sur le tuyau de vidange.</p> <p>Vérifier l'absence d'obstructions par des aliments dans le système d'évacuation ou le broyeur.</p> <p>Vérifier le fusible ou le disjoncteur du domicile.</p>
EAU DURE (RÉSIDU BLANC SUR L'INTÉRIEUR DU LAVE-VAISSELLE OU SUR LA VERRERIE)	<p>REMARQUE : Des dépôts minéraux d'une eau très dure peuvent endommager le lave-vaisselle et rendre un bon nettoyage difficile. Un adoucisseur d'eau est vivement recommandé si la dureté est de 15 grains ou plus. En l'absence d'un adoucisseur d'eau, les mesures suivantes peuvent être utiles :</p> <p>Utiliser un produit de nettoyage commercial conçu pour les lave-vaisselle une fois par mois.</p> <p>Toujours utiliser un agent de rinçage.</p> <p>Toujours utiliser un détergent frais de grande qualité.</p> <p>Utiliser un stimulant de détergent/adoucisseur d'eau conçu pour les lave-vaisselle.</p> <p>Voir "Nettoyage de l'intérieur" la section d'utiliser un nettoyeur pour lave-vaisselle.</p>
ODEURS	<p>REMARQUE : Si le lave-vaisselle n'est pas utilisé tous les jours, on peut exécuter un programme de rinçage avec une charge partielle jusqu'à ce que l'on ait une charge complète à laver. On peut aussi utiliser l'option Top Rack Only (panier supérieur uniquement) (sur certains modèles) pour des charges partielles.</p> <p>Effectuer un rinçage au vinaigre au lave-vaisselle en mettant 2 tasses (500 ml) de vinaigre blanc dans un verre à mesurer placé debout dans le panier inférieur. Exécuter un programme normal après avoir désactivé l'option ProDry™ (séchage pro). Ne pas utiliser de détergent.</p> <p>Le lave-vaisselle peut ne pas se vidanger correctement : voir la section "Il reste de l'eau dans la cuve/pas de vidange" à la section "Dépannage".</p>
BRUYANT	<p>REMARQUES :</p> <ul style="list-style-type: none"> ■ Des bruits de pompage peuvent se produire régulièrement pendant le programme alors que le lave-vaisselle se vidange. ■ On peut entendre régulièrement un sifflement du robinet d'eau; ceci est normal. ■ On peut entendre un bruit d'enclenchement lorsque le distributeur de détergent s'ouvre pendant le programme et lorsque la porte est ouverte à la fin du programme; ceci est normal. ■ Une installation incorrecte affectera les niveaux de bruit. <p>On peut entendre un bruit sourd si des articles dépassent des paniers et touchent les pales de lavage. Réajuster la vaisselle et reprendre le programme.</p>
IL RESTE DES SALETÉS ALIMENTAIRES SUR LA VAISSELLE	<p>Vérifier que le lave-vaisselle est correctement chargé. Un chargement incorrect peut considérablement réduire la performance de lavage. Voir la section "Utilisation du lave-vaisselle".</p> <p>Inspecter le filtre pour s'assurer qu'il est bien installé. Nettoyer au besoin. Voir les "Instructions de nettoyage" dans la section "Système de filtration".</p> <p>Sélectionner le programme et les options appropriés au type de saletés. Les programmes ProWash™ (lavage pro) et Tough (tenace) avec l'option ProScrub® (sur certains modèles) peuvent être utilisés pour les charges plus difficiles à nettoyer.</p> <p>Vérifier que la température de l'eau d'entrée est d'au moins 120 °F (49 °C).</p> <p>Utiliser la bonne quantité de détergent frais. Un supplément de détergent est nécessaire pour les charges très sales et en présence d'une eau dure.</p> <p>Éliminer les aliments sur la vaisselle en la grattant avant de la charger (ne pas pré-rincer).</p>
VAISSELLE SALE/ ACCUMULATION DE MOUSSE DANS LE LAVE-VAISSELLE/ PROGRAMME NON TERMINÉ	<p>Si le système de détection du lave-vaisselle détecte la présence de mousse, il est possible que le lave-vaisselle ne fonctionne pas correctement ou ne se remplisse pas d'eau.</p> <p>La production de mousse peut avoir été causée par :</p> <ul style="list-style-type: none"> ■ L'emploi du mauvais type de détergent comme un produit à vaisselle pour nettoyage manuel, un produit de lessive ou un savon pour les mains. ■ Le fait de ne pas avoir réinstallé le couvercle du distributeur d'agent de rinçage après l'avoir rempli d'agent de rinçage (qu'il s'agisse d'un premier remplissage ou de remplissages subséquents). ■ L'utilisation d'une quantité excessive de détergent pour lave-vaisselle. <p>Appeler pour demander une intervention de dépannage.</p> <p>Si aucune quantité d'eau n'est entrée dans la machine à aucun moment pendant un programme de lavage avec chaleur, le programme s'arrête et la DEL Clean (propre) ne s'allume pas. Voir la section "Pas de remplissage" dans la section "Dépannage".</p>

PROBLÈME	SOLUTION
TÉMOIN LUMINEUX D'ASSAINISSEMENT CLIGNOTANT	Si le témoin lumineux d'assainissement clignote, la charge n'est PAS assainie. Le programme a été interrompu lors du rinçage final ou le réglage du dispositif de chauffage de l'eau est trop bas. Régler le dispositif de chauffage de l'eau à 120 °F (49 °C).
DOMMAGES À LA VAISSELLE	Un chargement incorrect peut écailler ou endommager la vaisselle. Voir les instructions spécifiques de chargement dans ce guide.
TÉMOINS LUMINEUX CLIGNOTANTS	<p>Si le programme est suspendu ou s'il est interrompu par l'ouverture de la porte, la DEL clignote. Dans ce cas, la DEL du bouton Start/Resume, les DEL de l'indicateur de l'état d'avancement du programme et le compte à rebours à barre verticale clignotent en même temps pour indiquer que l'attention de l'utilisateur est requise. Voir la section "Démarrer ou reprendre un programme" dans la section "Utilisation du lave-vaisselle".</p> <p>Les DEL peuvent également se mettre à clignoter si certaines erreurs sont détectées. Dans ce cas, la DEL Clean/Complete (propre/terminé) clignote 4 fois de suite avec une interruption entre chaque phase de clignotement. Lorsque cette erreur se produit, les commandes se verrouillent et ne permettent pas le démarrage d'un autre programme.</p> <p>Appeler pour demander une intervention de dépannage.</p>
VAISSELLE CONTENANT DES TRACES OU DES TACHES (ET SOLUTION POUR L'EAU DURE)	<p>REMARQUES :</p> <ul style="list-style-type: none"> ■ Un agent de rinçage liquide est nécessaire pour le séchage et pour réduire les taches. ■ Utiliser la bonne quantité de détergent. <p>Confirmer que les traces peuvent s'enlever en trempant l'article dans du vinaigre blanc pendant 5 minutes. Si les traces disparaissent, ceci est dû à l'eau dure. Ajuster la quantité de détergent et d'agent de rinçage. Voir la section "Eau dure (résidus blancs sur l'intérieur du lave-vaisselle ou sur la verrerie)" dans la section "Dépannage". Si les traces ne disparaissent pas, elles sont dues à des attaques (voir ci-dessous).</p> <p>Vérifier que la température d'eau d'entrée est réglée à 120 °F (49 °C).</p> <p>Essayer d'utiliser les options High Temp (température élevée) et Sani Rinse (rinçage avec assainissement).</p> <p>Pour enlever les taches, effectuer un rinçage au vinaigre dans le lave-vaisselle.</p> <ul style="list-style-type: none"> ■ Laver et rincer la vaisselle affectée et la charger dans le lave-vaisselle. Enlever tous les couverts et les articles métalliques. Mettre 2 tasses (500 mL) de vinaigre blanc dans un verre à mesure dans le panier inférieur. Exécuter un programme normal après avoir désactivé l'option ProDry™ (séchage pro). Aucun détergent n'est nécessaire.
ATTAQUES (TRACES PERMANENTES)	Il y a une érosion de la surface de l'article en verre, qui peut être provoquée par un mélange d'eau trop chaude, de l'utilisation de trop de détergent avec une eau douce ou par un prélavage. Le détergent a besoin de saletés d'aliments pour agir. En cas d'attaque, l'article en verre est définitivement abîmé. Pour éviter d'autres attaques, ajuster la quantité de détergent selon la dureté de l'eau, arrêter le prélavage et utiliser des options de chauffage de l'eau uniquement lorsque la température de l'eau entrante est inférieure à 120 °F (49 °C).
FUITES D'EAU	<p>Vérifier que le lave-vaisselle a été correctement installé et qu'il est d'aplomb.</p> <p>La mousse peut faire déborder le lave-vaisselle. Mesurer le détergent précisément et utiliser uniquement des détergents conçus pour lave-vaisselle. Moins de détergent est nécessaire dans de l'eau douce. Essayer une autre marque de détergent si l'excès de mousse persiste.</p> <p>Pour éviter les fuites d'agent de rinçage du distributeur, vérifier que le couvercle est bien fixé et éviter de trop le remplir.</p>
LA CUVE EST DÉCOLORÉE	<p>REMARQUES :</p> <ul style="list-style-type: none"> ■ Une teneur en fer importante dans l'eau peut décolorer la cuve. ■ Les aliments à base de tomate peuvent décolorer la cuve ou la vaisselle. ■ Un produit à base d'agrumes peut être utilisé pour le nettoyage.

GARANTIE LIMITÉE DES LAVE-VAISSELLE KITCHENAID®

ATTACHEZ ICI VOTRE REÇU DE VENTE. UNE PREUVE D'ACHAT EST OBLIGATOIRE POUR OBTENIR L'APPLICATION DE LA GARANTIE.

Lorsque vous appelez le centre d'eXpérience de la clientèle, veuillez garder à disposition les renseignements suivants :

- Nom, adresse et numéro de téléphone
- Numéros de modèle et de série
- Une description claire et détaillée du problème rencontré
- Une preuve d'achat incluant le nom et l'adresse du marchand ou du détaillant

SI VOUS AVEZ BESOIN DE SERVICE :

1. Avant de nous contacter pour obtenir un dépannage, veuillez déterminer si des réparations sont nécessaires pour votre produit. Certains problèmes peuvent être résolus sans intervention de dépannage. Prenez quelques minutes pour parcourir la section Dépannage ou Résolution de problèmes du guide d'utilisation et d'entretien, scannez le code QR ci-contre avec votre téléphone intelligent pour accéder à des ressources supplémentaires, ou rendez-vous sur le site <http://www.kitchenaid.ca>.
2. Tout service sous garantie doit être effectué exclusivement par nos fournisseurs de dépannage autorisés KitchenAid. Aux É.-U. et au Canada, dirigez toutes vos demandes de service sous garantie au
Centre d'eXpérience de la clientèle KitchenAid

Aux É.-U., composer le 1-800-422-1230. Au Canada, composer le 1-800-807-6777.

Si vous résidez à l'extérieur du Canada et des 50 États des États-Unis, contactez votre marchand KitchenAid autorisé pour déterminer si une autre garantie s'applique.



<http://www.kitchenaid.ca>

GARANTIE LIMITÉE À VIE

CE QUI EST COUVERT

GARANTIE LIMITÉE DURANT LA PREMIÈRE ANNÉE (PIÈCES ET MAIN-D'ŒUVRE)

Pendant un an à compter de la date d'achat, lorsque ce gros appareil ménager est installé, utilisé et entretenu conformément aux instructions jointes au produit ou fournies avec, la marque KitchenAid de Whirlpool Corporation ou Whirlpool Canada, LP (ci-après désignées "KitchenAid") paiera pour les pièces de rechange spécifiées par l'usine et pour la main-d'œuvre pour corriger les vices de matériaux ou de fabrication qui existaient déjà lorsque ce gros appareil ménager a été acheté. S'il est remplacé, l'appareil sera couvert pour la période restant à courir de la garantie limitée d'un an du produit d'origine.

GARANTIE LIMITÉE DE LA DEUXIÈME À LA CINQUIÈME ANNÉE (CERTAINS COMPOSANTS UNIQUEMENT - MAIN-D'ŒUVRE NON COMPRISE)

De la deuxième à la cinquième année inclusivement à compter de la date d'achat initiale, lorsque ce gros appareil ménager est installé, utilisé et entretenu conformément aux instructions jointes à ou fournies avec le produit, KitchenAid paiera pour les pièces de rechange spécifiées par l'usine concernant les composants suivants pour corriger les défauts non esthétiques de matériau ou de fabrication desdites pièces qui empêchent le gros appareil de fonctionner et qui étaient déjà présentes lorsque ce gros appareil ménager a été acheté. La présente garantie est une garantie limitée de 5 ans sur les pièces énumérées ci-dessous et elle ne comprend pas la main-d'œuvre de réparation.

- Paniers à vaisselle en nylon
- Commandes électroniques

GARANTIE LIMITÉE À VIE (CUVE EN ACIER INOXYDABLE ET PAROI INTERNE DE LA PORTE UNIQUEMENT)

Pendant toute la durée de vie de l'appareil à compter de sa date d'achat initial, lorsque ce gros appareil ménager est utilisé et entretenu conformément aux instructions jointes à ou fournies avec le produit, KitchenAid paiera pour les pièces de rechange spécifiées par l'usine pour corriger les défauts non esthétiques de matériaux ou de fabrication qui existaient déjà lorsque ce gros appareil ménager a été acheté pour les pièces suivantes :

- Cuve en acier inoxydable
- Paroi interne de la porte

LE SEUL ET EXCLUSIF RECOURS DU CLIENT DANS LE CADRE DE LA PRÉSENTE GARANTIE LIMITÉE CONSISTE EN LA RÉPARATION PRÉVUE PAR LA PRÉSENTE. Le service doit être fourni par une compagnie de service désignée par KitchenAid. Cette garantie limitée est valide uniquement aux États-Unis ou au Canada et s'applique exclusivement lorsque le gros appareil ménager est utilisé dans le pays où il a été acheté. La présente garantie limitée est valable à compter de la date d'achat initial par le consommateur. Une preuve de la date d'achat initial est exigée pour obtenir un dépannage dans le cadre de la présente garantie limitée.

CE QUI N'EST PAS COUVERT

1. Usage commercial, non résidentiel ou par plusieurs familles, ou non-respect des instructions de l'utilisateur, de l'opérateur ou des instructions d'installation.
2. Visite d'instruction à domicile pour montrer à l'utilisateur comment utiliser l'appareil.
3. Visites de service pour rectifier une installation ou un entretien fautifs du produit, une installation non conforme aux codes d'électricité ou de plomberie, ou la rectification de l'installation électrique ou de la plomberie du domicile (ex : câblage électrique, fusibles ou tuyaux d'arrivée d'eau du domicile).
4. Pièces consommables (ex : ampoules, batteries, filtres à air ou à eau, etc.).
5. Défauts ou dommage résultant de l'utilisation de pièces ou accessoires KitchenAid non authentiques.
6. Dommages causés par : accident, mésusage, abus, incendie, inondations, catastrophe naturelle ou l'utilisation de produits non approuvés par KitchenAid.
7. Réparations aux pièces ou systèmes dans le but de rectifier un dommage ou des défauts résultant d'une réparation, altération ou modification non autorisée faite à l'appareil.
8. Défauts d'apparence, notamment les éraflures, traces de choc, fissures ou tout autre dommage subi par le fini de l'appareil ménager, à moins que ces dommages ne résultent de vices de matériaux ou de fabrication et ne soient signalés à KitchenAid dans les 30 jours suivant la date d'achat.
9. Décoloration, rouille ou oxydation des surfaces résultant d'environnements caustiques ou corrosifs incluant des concentrations élevées de sel, un haut degré d'humidité ou une exposition à des produits chimiques (exemples non exhaustifs).
10. Enlèvement ou livraison. Ce produit est conçu pour être réparé à l'intérieur du domicile.
11. Frais de déplacement et de transport pour le dépannage/la réparation dans une région éloignée où une compagnie de service KitchenAid autorisée n'est pas disponible.
12. Retrait ou réinstallation d'appareils inaccessibles ou de dispositifs préinstallés (ex : garnitures, panneaux décoratifs, plancher, meubles, îlots de cuisine, plans de travail, panneaux de gypse, etc.) qui entravent le dépannage, le retrait ou le remplacement du produit.
13. Service et pièces pour des appareils dont les numéros de série et de modèle originaux ont été enlevés, modifiés ou ne peuvent pas être facilement identifiés.

Le coût d'une réparation ou d'un remplacement dans le cadre de ces circonstances exclues est à la charge du client.

CLAUSE D'EXONÉRATION DE RESPONSABILITÉ AU TITRE DES GARANTIES IMPLICITES

LES GARANTIES IMPLICITES, Y COMPRIS LES GARANTIES APPLICABLES DE QUALITÉ MARCHANDE OU D'APTITUDE À UN USAGE PARTICULIER, SONT LIMITÉES À UN AN OU À LA PLUS COURTE PÉRIODE AUTORISÉE PAR LA LOI. Certains États et provinces ne permettent pas de limitation sur la durée des garanties implicites de qualité marchande ou d'aptitude à un usage particulier, de sorte que la limitation ci-dessus peut ne pas être applicable dans votre cas. Cette garantie vous confère des droits juridiques spécifiques et vous pouvez également jouir d'autres droits qui peuvent varier d'une juridiction à l'autre.

EXONÉRATION DE RESPONSABILITÉ DANS LES DOMAINES NON COUVERTS PAR LA GARANTIE

KitchenAid décline toute responsabilité au titre de la qualité, de la durabilité ou en cas de dépannage ou de réparation nécessaire sur ce gros appareil ménager autre que les responsabilités énoncées dans la présente garantie. Si vous souhaitez une garantie plus étendue ou plus complète que la garantie limitée fournie avec ce gros appareil ménager, adressez-vous à KitchenAid ou à votre détaillant pour obtenir les modalités d'achat d'une garantie étendue.

LIMITATION DES RECOURS; EXCLUSION DES DOMMAGES FORTUITS OU INDIRECTS

LE SEUL ET EXCLUSIF RECOURS DU CLIENT DANS LE CADRE DE LA PRÉSENTE GARANTIE LIMITÉE CONSISTE EN LA RÉPARATION PRÉVUE PAR LA PRÉSENTE. KITCHENAID N'ASSUME AUCUNE RESPONSABILITÉ POUR LES DOMMAGES FORTUITS OU INDIRECTS. Certains États et certaines provinces ne permettent pas l'exclusion ou la limitation des dommages fortuits ou indirects de sorte que ces limitations et exclusions peuvent ne pas être applicables dans votre cas. Cette garantie vous confère des droits juridiques spécifiques et vous pouvez également jouir d'autres droits qui peuvent varier d'une juridiction à l'autre.

11/14