

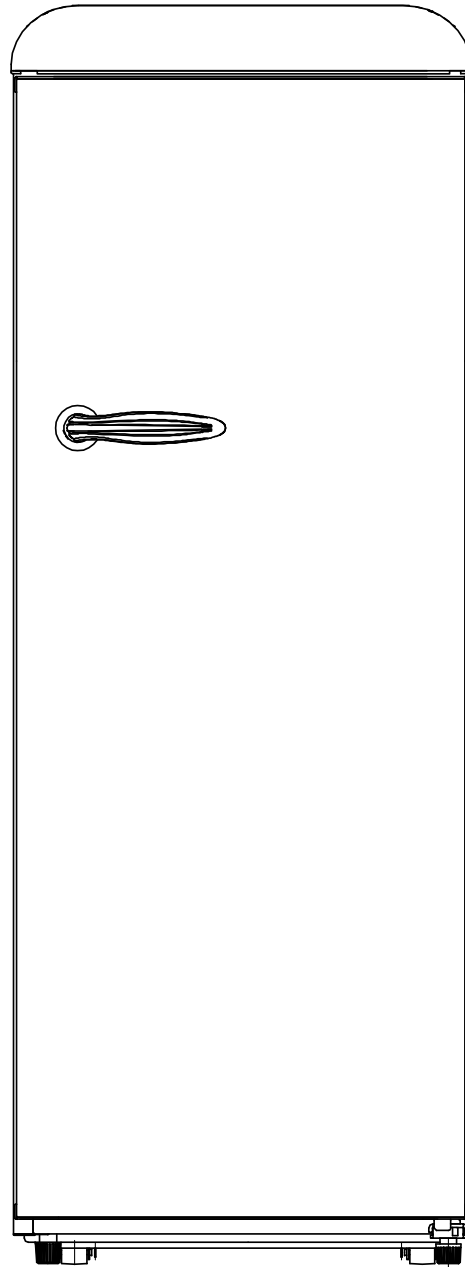

ERAR88RED / ERAR88SVR

Retro All Refrigerator



Congratulations

Congratulations on the purchase of your new Epic Appliance!

To activate your Warranty, please register your appliance at www.stirlingmarathon.com or by completing and mailing the enclosed Warranty Registration Card. We are confident you will have years of hassle free enjoyment and ask that you please retain the Use & Care Guide for future reference and your safety.

Important Safety Instructions

⚠ WARNING ⚠

To reduce the risk of fire, electrical shock, or injury follow these basic precautions when using your appliance.

- 1) **WARNING**----Keep ventilation openings, in the appliance enclosure or in the built-in structure, clear of obstruction.
- 2) **WARNING**----Do not use mechanical devices or other means to accelerate the defrosting process, other than those recommended by the manufacturer.
- 3) **WARNING**----Do not use electrical appliances inside the appliance
- 4) **WARNING**----**DANGER:** Never allow children to play with, operate, or crawl inside the appliance. Risk of child entrapment. Before you discard or recycle your old refrigerator or freezer:
 - Completely remove the doors or lids
 - Leave the shelves in place so that children may not easily climb inside.
- 5) Always unplug before any maintenance or service on the appliance.
- 6) If the component part is damaged, it must be replaced by the manufacturer, its service agent or similar qualified persons in order to avoid a hazard.
- 7) Follow local regulations regarding disposal of the appliance due to flammable refrigerant and blowing gas. All refrigeration products contain refrigerants, which under the guidelines of federal law must be removed before disposal. It is the consumer's responsibility to comply with federal and local regulations when disposing of this product.

- 8) This appliance is intended to be used in household and similar environment such as:
 - staff kitchen, workshop, office and other working environments;
 - farm houses and by clients in hotels, motels and other residential type environments;
 - bed and breakfast type environments;
 - catering and similar non-retail applications.
- 9) Do not store or use gasoline or any flammable liquors and liquids inside or in the vicinity of refrigerator.
- 10) Do not use an extension cord with this appliance. If the power cord is too short, have a qualified electrician install an outlet near the appliance. Use of an extension can negatively affect the appliance's performance.



WARNING: When positioning the appliance, ensure the supply cord is not trapped or damaged.

WARNING: Do not locate multiple portable socket-outlets or portable power supplies at the rear of the appliance.

Parts Description

1. Thermostat Dial
2. Removable Tempered Glass Shelves
3. Wine Rack
4. Tempered Glass Crisper cover
5. Vegetable Crisper
6. Adjustable Leg
7. Bottle Storage
8. 2L Bottle Storage

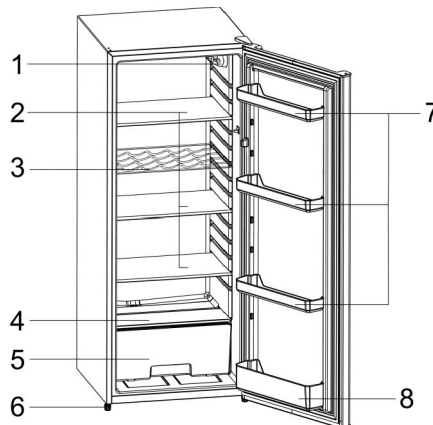

Installation Instructions

- ⌚ Before connecting the appliance to the power supply, let it stand for about 4 hours, which will reduce a possibility of malfunctions in the cooling system due to transport handling.
- ⌚ Clean the appliance, and be thorough, especially in the interior (See “HOW TO CLEAN”).
- ⌚ In case the interior accessories are not correctly placed, rearrange them as described in “Parts Description”
- ⌚ Install the appliance in a convenient location away from extreme heat and cold. Allow sufficient clearance between the fridge and side wall so the door will open without obstruction.
- ⌚ Select a space with strong level floor.
- ⌚ Try to allow a minimum of 3-5 inches of space between the appliance’s side and the wall.

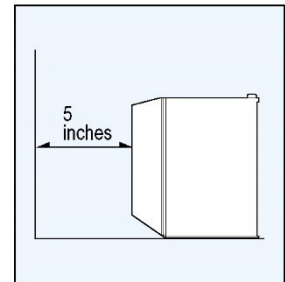

Important

DANGER: Risk of child entrapment. Before you throw away your old appliance:

Remove the doors and/or lid.

Leave the shelves in place so that children may not easily climb inside.

- ⌚ The appliance must be correctly connected to the power supply, **DO NOT** use an extension cord.
- ⌚ Do not touch **COLD** or **FROSTY** surfaces while the appliance operates, especially with wet hands as the skin may stick to the cold surface.
- ⌚ Disconnect the appliance from the power supply before repair or maintenance
- ⌚ The rating plate is on the back of the appliance.
- ⌚ The hinge on this appliance is **NOT** reversible

Use and Care

Temperature Settings

- Once your refrigerator is plugged in, the thermostat dial has 8 settings: "0" is OFF and "7" is the coldest setting.

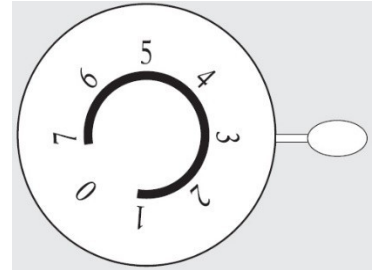

Accessories

To permit storage of food packages of various sizes, the adjustable door bins can be placed at different heights. To adjust, pull the door bin upwards until it comes free, then position as required.

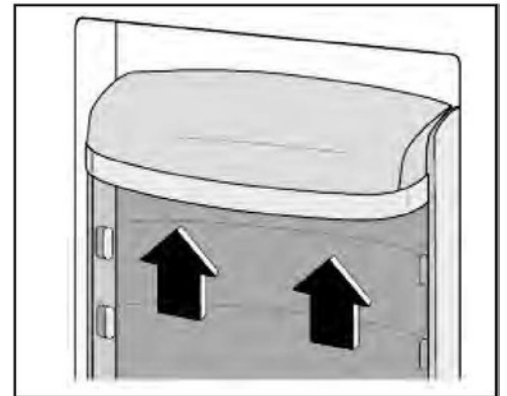

Refrigerated Food

- Do not store warm food or evaporating liquids in the refrigerator
- Cover or wrap the food that has a strong odour
- Cooked foods, cold dishes, etc.: these should be covered and may be placed on any shelf.
- Fruit and vegetables: these should be thoroughly cleaned and placed in the vegetable crisper provided. Dairy products should be placed in special airtight containers or wrapped as airtight as possible.
- Milk: Cartons or bottles should be sealed and placed in the refrigerator door storage area

Defrosting the refrigerator

Your refrigerator features "Automatic" Defrost and does not require defrosting.

Cleaning the Defrost Drain

To avoid defrost water overflowing into the fridge and possibly onto your floor, periodically clean the drain hole at back of refrigerator compartment. Use a cleaner to clean the hole as showed in right picture.

- Do not allow such substances to come into contact the appliance parts. Do not use any abrasive cleaners
- Clean the appliance and the interior accessories with a cloth and lukewarm water. After cleaning wipe with fresh water and run dry.

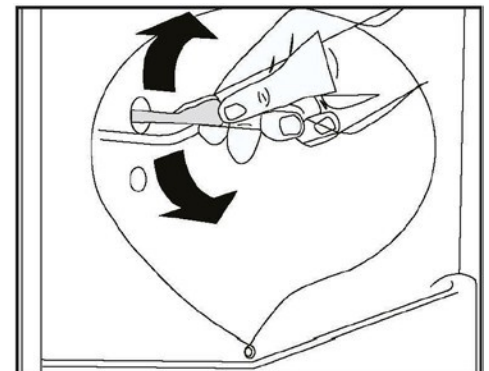

Energy Savings

- Avoid putting hot food in the refrigerator
- Avoid packing too much in the refrigerator which limits air circulation
- Avoiding having items pushed back against the rear of the refrigerator as they restrict cooling and may get wet when defrosting.
- During an electrical failure, avoid opening the refrigerator door. Avoid opening and closing the door frequently;
- Avoid leaving the door open for an extended period. Avoid setting the thermostat on the coldest setting

Replacing the Light Bulb

1. Switch off the refrigerator and pull out power cord from wall socket. Wait several minutes until the bulb is cool to the touch..
2. Remove the bulb cover by removing a screw that holds the cover.
3. Unscrew the old bulb and replace a new bulb (Max. 10W)
4. Reinstall the bulb cover and fix it by the screw previously removed.
5. Plug the refrigerator back in to the electrical outlet.

Cleaning Your Refrigerator

Cleaners: Never use harsh, abrasive cleaners, heavy-duty cleaners, or solvents on any surface.

Exterior: Wipe with damp, sudsy cloth, rinse and dry. For stubborn stains and for periodic waxing, use silicon wax.

Interior: Wash shelves and other removable parts in warm sudsy water, rinse and dry. Wash interior with baking soda solution (3 tablespoons to 1 liter of water) or warm sudsy water, rinse and dry.

Magnetic Door Seals: Wash with warm sudsy water.

The Finishing Touch: Replace all parts and return thermostat dial to desired setting.

Important Warning

- ⚠ Keep ventilation openings, in the appliance enclosure or in the built-in structure, clear of obstruction. Do not use mechanical devices or other means to accelerate the defrosting process, other than those recommended by the manufacturer.
- ⚠ Do not change or damage the refrigerant circuit
- ⚠ Do not store explosive substances such as aerosol cans with a flammable propellant in this appliance. During transportation and installation of the appliance, be certain that none of the components of the refrigerant circuit become damaged.
- ⚠ It is dangerous to alter the specifications or modify this product in any way. Any damage to the cord may cause a short circuit, fire and/or electric shock.
- ⚠ This appliance is intended to be used in residential household, office or light commercial applications such as Hotels and College Dorms.
- ⚠ All electrical components (plug, power cord, compressor and etc.) must be replaced by a certified service agent or qualified service personnel.
- ⚠ The refrigerant contained within the compressor of the appliance is isobutene (R600a) which is environmentally friendly but flammable.
- ⚠ Make sure that the power plug is not crushed or damaged at the back of the appliance. A crushed or damaged power plug may overheat and cause a fire.
- ⚠ Make sure that you can come to the mains plug of the appliance. Do not pull the mains cable.
- ⚠ If the power plug socket is loose, do not insert the power plug. There is a risk of electric shock or fire. You must not operate the appliance without the lamp.
- ⚠ Do not remove nor touch items from the freezer compartment if your hands are damp/wet, as this could cause skin abrasions or frost/freezer burns.
- ⚠ Avoid prolonged exposure of the appliance to direct sunlight.

Troubleshooting

Important! There are some sounds during normal use (compressor, refrigerant /circulation).

Problem	Possible cause	Solution
Refrigerator does not work	Temperature regulation knob is set at number "O".	Set the knob at other number to switch on the appliance.
	Power cord is not plugged in or is loose	Re-insert power cord
	Fuse has blown or is defective	Check fuse, replace if necessary.
	Electrical outlet is defective or controlled by a light switch.	Check if power is controlled by switch or contact an electrician.
The food is too warm.	Temperature is not properly adjusted.	Please look in the initial Temperature Setting section.
	Door was open for an extended period.	Open the door only as long as necessary.
	A large quantity of warm food was placed in the appliance within the last 24 hours.	Turn the thermostat to a colder setting temporarily.
	The appliance is near a heat source.	Please look in the installation location section.
Appliance cools too much	Temperature is set too cold.	Turn the thermostat to a warmer setting temporarily.
Unusual noises	Appliance is not level.	Re-adjust the feet.
	The appliance is touching the wall or other objects.	Move the appliance slightly.
	A component, e.g. a pipe, on the rear of the appliance is touching another part of the appliance or the wall.	If necessary, carefully bend the component
Water on the floor	Defrost drain is plugged in the refrigerator compartment.	See the Cleaning section.
Side panel is hot	Condenser is inside the panel.	It's normal.

For any other questions please contact customerservice@stirlingmarathon.com
 Or visit us online at our website: www.stirlingmarathon.com



1 Year Limited Warranty

When operated and maintained according to the instructions in the Use & Care Guide, Marathon, a registered trademark of Stirling Marathon Limited, agrees to repair or replace product for 1 year from the date of original purchase and/or agrees to pay for parts and service/labour required to correct defects in materials or workmanship. Any and all Service must be approved and provided by an Authorized Stirling Marathon Service provider. YOUR EXCLUSIVE REMEDY UNDER THIS LIMITED WARRANTY SHALL BE PRODUCT REPAIR OR REPLACEMENT AT THE SOLE DISCRETION OF STIRLING MARATHON LIMITED AS PROVIDED HEREIN. This limited warranty is valid only in Canada and the Continental United States with proof of original purchase and confirmed warranty registration.

TERMS OF WARRANTY BY PRODUCT

	Capacity/Type	Warranty Type
Refrigeration & Freezers	Less than 6 cu ft.	Carry-In
Refrigeration & Freezers	Greater than 6 cu ft.	In-Home
Electric & Gas Ranges	All Sizes	In-Home

How to Obtain Service

Carry-In: The original purchaser must deliver or ship the defective product to an authorized Stirling Marathon Service present a copy of the original bill of sale or Warranty Registration Confirmation

In-Home: Contact Authorized Service Center and provide a copy of the Original bill of sale or Warranty Registration Card. If you are in a remote area or the closest Authorized Service Center is further than 100 km (60 miles), you will be required to deliver the appliance to the closest Service Center at your expense.

Stirling Marathon is not be responsible or liable for any spoilage or damage to food or other contents of this appliance, whether due to any defect of the appliance, or its use, whether proper or improper.

Items Excluded from Warranty

- Damages due to shipping damage or improper installation.
- Damages due to misuse or abuse.
- Content losses due to failure of the unit
- Commercial or Rental Use Limited to 90 days Parts & Labor
- Plastic parts such as door bins, panels, door shelves, racks, light bulbs, etc.
- Punctures to the evaporator system due to improper defrosting of the unit
- Service or Repair by unauthorized service technicians
- Service calls that do not involve defects in material and workmanship such as instruction on proper use of the product, door reversal or improper installation.
- Replacement or resetting of house fuses or circuit breakers.
- Delivery costs incurred as the result of a unit that fails
- Expenses for travel and transportation for product service if your appliance is located in a remote area where service by an unauthorized service technician is not available. The removal and reinstallation of your appliance if it is installed in an inaccessible location or is not installed in accordance with published installation instructions.
- Liability under this warranty is limited to repair, replacement or refund. If a replacement unit is not available or the unit cannot be repaired, liability is limited to the actual purchase price paid by the consumer.
- This warranty applies only to the original purchaser and does not extend to any subsequent owner(s) and is non-transferable.
- No warranty or insurance herein contained or set out shall apply when damage or repair is caused by any of the following
 - Accident, alteration, abuse or misuse of the appliance such as inadequate air circulation in the room or abnormal operating conditions (extremely high or low room temperature).
 - Use for commercial or industrial purposes (i.e. If the appliance is not installed in a domestic residence).
- Fire, water damage, theft, war, riot, hostility, acts of God such as hurricanes, floods etc.
- Service calls resulting in customer education.
- Improper Installation (ie. Building-in of a free standing appliance or using an appliance outdoors that is not approved for outdoor application). For Service or Assistance please contact us at: customerservice@stirlingmarathon.com or visit us at www.stirlingmarathon.com



ERAR88RED / ERAR88SVR

1 An de Garantie Limitée

Lorsqu'il est utilisé et entretenu conformément aux Instructions d'Utilisation et d'Entretien, Epic, une marque déposée de Stirling Marathon Limited, accepte de réparer ou de remplacer ce produit pendant 1 an à compter de la date d'achat originale et / ou accepte de payer pour les pièces et le service / travail nécessaires pour corriger les vices de matériaux ou de fabrication. Tout service doit être approuvé et fourni par un fournisseur de service autorisé par Stirling Marathon. VOTRE RECOURS EXCLUSIF SOUS CETTE GARANTIE LIMITEE EST LA REPARATION DU PRODUIT OU SON REMPLACEMENT A LA SEULE DISCRETION DE STIRLING MARATHON LIMITEE, PREVUE AUX PRESENTES. Cette garantie limitée est valable uniquement au Canada et aux Etats-Unis Continentaux avec preuve d'achat original et enregistrement de la garantie confirmée.

CONDITIONS DE GARANTIE PAR PRODUIT

Capacité / Type		Type de Garantie
Réfrigérateurs & Congélateurs	Moins de 6 pi ³	Retour
Réfrigérateurs & Congélateurs	Plus de 6 pi ³	À Domicile
Jeux Electriques et au Gaz	Toutes les Tailles	À Domicile

Comment Obtenir le Service

Retour : L'acheteur original doit livrer ou expédier le produit défectueux à un service de Marathon Stirling autorisé et présenter une copie de la facture originale de vente ou la Confirmation d'Enregistrement de la Garantie.

In-Home: Contactez le Centre de Service Autorisé et fournissez une copie de la facture originale de vente ou la Carte d'Enregistrement de la Garantie. Si vous êtes dans une région éloignée ou le Centre de Service Autorisé est à plus de 100 km (60 miles), vous serez tenu de remettre l'appareil au centre de service le plus proche à vos frais. L'appareil, ou de son utilisation, correcte ou incorrecte.

Éléments Exclus de la Garantie

- Les dommages dus à des dommages d'expédition ou à une mauvaise installation.
- Les pertes de contenu en raison de l'échec de l'unité
- Un usage Commercial ou Locatif limité à 90 jours Pièces & Main d'Œuvre
- Les pièces en plastique, tels que les bacs de portes, panneaux, étagères de porte, porte, ampoules, etc.
- Perforations du système d'évaporation dues à un mauvais dégivrage de l'appareil.
- Service ou réparations par des techniciens non autorisés
- Les appels de service qui ne concernent pas les défauts de matériaux et de fabrication tels que des instructions sur l'utilisation correcte du produit, l'inversion de la porte ou une mauvaise installation.
- Le remplacement ou la remise à zéro des fusibles ou des disjoncteurs.
- Les frais de livraison encourus à la suite d'une unité qui ne fonctionne plus
- Les frais de déplacement et de transport pour le service du produit si votre appareil est situé dans une région éloignée où le service par un technicien de service autorisé n'est pas disponible.
- La dépose et la réinstallation de votre appareil si elle est installée dans un endroit inaccessible ou n'est pas installée conformément aux instructions d'installation.
- La responsabilité sous cette garantie est limitée à la réparation, le remplacement ou le remboursement. Si une unité de remplacement n'est pas disponible ou si l'appareil ne peut pas être réparé, la responsabilité est limitée au prix d'achat réel payé par le consommateur.
- Cette garantie est applicable uniquement à l'acheteur original et ne couvre pas les (s) propriétaire(s) ultérieur(s) et est non-transférable.
- Aucune garantie ou assurance y figurant ou autrement stipulée n'est applicable lorsque le dommage ou la réparation est causée par un des éléments suivants
- Accident, modification, abus ou mauvaise utilisation de l'appareil tel que la circulation d'air insuffisante dans la chambre ou dans des conditions de fonctionnement anormales (température extrêmement élevée ou pièce à basse température).
- Utilisation à des fins commerciales ou industrielles (c'est à dire, si l'appareil n'est pas installé dans une résidence d'habitation domestique).
- Incendie, dégâts des eaux, vol, guerre, émeute, hostilité, les actes de Dieu tels que les ouragans, les inondations, etc.
- Les appels de service conduisant à la formation éducative des clients.
- Installation incorrecte (c'est à dire une addition de toute construction ou appareil additionnelle) ou l'utilisation d'un appareil à l'extérieur qui n'est pas approuvé pour l'extérieur).

7
Pour le Service ou une Assistance, veuillez nous contacter à : customerservice@stirlingmarathon.com ou nous rendre visite sur www.stirlingmarathon.com

Dépannage

Important ! Il y a quelques bruits pendant une utilisation normale (compresseur, fluide frigorigène / circulation).

Problème	Cause possible	Solution
Le réfrigérateur ne fonctionne pas	<p>Bouton de réglage de la température fixe sur "0".</p> <p>Cordon d'alimentation débranché ou desserré</p> <p>Le fusible a sauté ou est défectueux</p> <p>Prise électrique défectueuse ou contrôlée par interrupteur</p> <p>La température n'est pas correctement ajustée</p> <p>Porte ouverte pendant une longue période</p> <p>Une grande quantité de nourriture chaude a été placée dans l'appareil au cours des derniers 24 heures.</p> <p>L'appareil est à proximité d'une source de chaleur</p> <p>Température trop basse.</p> <p>L'appareil n'est pas à niveau</p> <p>L'appareil est en contact avec le mur ou d'autres objets.</p> <p>Un composant, par exemple un tuyau, à l'arrière de l'appareil, est en contact avec une autre partie de l'appareil ou le mur.</p> <p>Le Drain de Dégivrage est branché dans le compartiment réfrigérateur</p> <p>Le condenseur se trouve dans le panneau latéral</p> <p>Il y a de l'eau sur le plancher</p> <p>Le panneau latéral est chaud</p>	<p>Régalez le bouton sur un autre numéro pour allumer l'appareil.</p> <p>Rebranchez le cordon d'alimentation</p> <p>Vérifier le fusible, le remplacer si nécessaire</p> <p>Vérifiez si l'alimentation est contrôlée par interrupteur ou contacteur électrique.</p> <p>Vous pouvez consulter la première Section de réglage de la température</p> <p>N'ouvrez la porte que pendant une durée de temps nécessaire</p> <p>Mettez le réfrigérateur de température sur un réglage plus bas temporairement.</p> <p>Vous pouvez vous référer à la section concernant l'emplacement de l'installation</p> <p>Mettez le réfrigérateur de température sur un réglage plus élevé temporairement</p> <p>Réajustez les pieds</p> <p>Déplacer légèrement l'appareil.</p> <p>Si nécessaire, tordre soigneusement le composant afin et le remplacer.</p> <p>Voir la section Nettoyage.</p> <p>C'est normal.</p>
La nourriture est trop chaude		
L'appareil refroidit trop		
Bruits inhabituels		
Il y a de l'eau sur le plancher		
Le panneau latéral est chaud		

Pour toute question ou préoccupation, veuillez nous contacter à customerservice@stirlingmarathon.com ou en ligne sur www.stirlingmarathon.com

- Évitez de mettre des aliments chauds dans le réfrigérateur
- Évitez de placer trop d'éléments dans le réfrigérateur, car cela limite la circulation de l'air.
- Évitez d'avoir des éléments poussés contre l'arrière du réfrigérateur car ils limitent le refroidissement et peuvent être mouillés lors de la décongélation.
- Lors d'une panne électrique, évitez d'ouvrir la porte du réfrigérateur.
- Évitez d'ouvrir et de fermer la porte fréquemment ;
- Évitez de laisser la porte ouverte pendant une période de temps prolongée
- Évitez de régler le thermostat sur le réglage le plus froid

Remplacement de l'ampoule

1. Éteignez le réfrigérateur et retirez le cordon d'alimentation de la prise murale. Attendez quelques minutes jusqu'à ce que l'ampoule soit froide au toucher.
2. Retirez le couvercle de l'ampoule en retirant une vis qui maintient le couvercle.
3. Dévissez l'ancienne ampoule et remplacez-la par une ampoule neuve (max. 10W)
4. Réinstallez la couverture de l'ampoule et la fixer avec la vis retirée précédemment.
5. Branchez le réfrigérateur à la prise électrique.

Nettoyage de votre Réfrigérateur

- Nettoyants :** Ne jamais utiliser, de nettoyeurs abrasifs, de nettoyeurs lourds ou des solvants sur une surface quelconque.
- Extérieur :** Essuyer avec un chiffon humide et savonneux, rincer et sécher. Pour les taches tenaces et un cirage périodique, utiliser de la cire de silicone.
- Intérieur :** Laver les étagères et autres parties amovibles dans de l'eau chaude savonneuse, rincez et séchez. Lavez l'intérieur avec une solution de bicarbonate de soude (3 cuillères à soupe à un litre d'eau) ou de l'eau chaude savonneuse, rincez et séchez.
- Joints de porte magnétiques :** Laver à l'eau chaude savonneuse.
- La touche finale :** Remplacer toutes les pièces et retourner le cadran du thermostat à la position désirée.

Avertissement Important

- Gardez les ouvertures de ventilation, dans l'enceinte de l'appareil ou dans la structure intégrée, sans obstacles.
- Ne pas utiliser de dispositifs mécaniques ou autres moyens pour accélérer le processus de dégivrage, autres que ceux recommandés par le fabricant.
- Ne pas modifier ou endommager le circuit frigorifique.
- Ne stockez pas de substances explosives telles que les bombes aérosol avec un propulseur inflammable dans cet appareil.
- Pendant le transport et l'installation de l'appareil, être certain qu'aucun des composants du circuit réfrigérant être endommagé.
- Il est dangereux de modifier les spécifications ou modifier ce produit en aucune façon. Tout dommage au cordon peut provoquer un court-circuit, un incendie et / ou un choc électrique.
- Cet appareil est destiné à être utilisé dans les ménages résidentiels, bureaux ou entreprises commerciales légères tels que les hôtels et les dortoirs universitaires.
- Tous les composants électriques (prise, cordon d'alimentation, compresseur, etc.) doivent être remplacés par un agent de service certifié ou du personnel qualifié. Le réfrigérant contenu dans le compresseur de l'appareil est du butane (R600a), ce qui est respectueux de l'environnement, mais inflammable.
- Assurez-vous que le cordon d'alimentation n'est pas écrasé ou endommagé à l'arrière de l'appareil. Un cordon d'alimentation endommagé ou concassé peut surchauffer et provoquer un incendie.
- Le cordon d'alimentation ne doit pas être rallongé.
- Assurez-vous que vous pouvez accéder à la prise secteur de l'appareil.
- Ne tirez pas sur le câble d'alimentation.
- Si la prise de courant électrique est desserrée, ne pas insérer dans la prise d'alimentation. Il y a un risque de choc électrique ou d'incendie.
- Vous ne devez pas utiliser l'appareil sans la lampe.
- Cet appareil est lourd. Des précautions doivent être prises lors de son déplacement.
- Ne pas retirer ou toucher des éléments du compartiment congélateur si vos mains sont humides, car cela pourrait provoquer des étincelles ou des brûlures cutanées.
- Éviter l'exposition prolongée de l'appareil à la lumière directe.

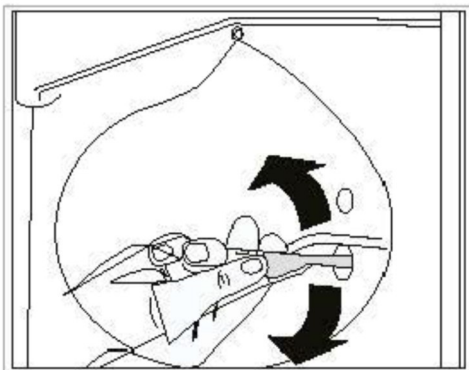

Nettoyer le Drain de Dégivrage

Pour éviter que l'eau du dégivrage ne déborde dans le réfrigérateur et peut-être sur votre plancher, nettoyer régulièrement le trou de vidange à l'arrière du compartiment réfrigérateur. Utilisez un nettoyeur pour nettoyer le trou comme montré dans l'image à droite.

- Ne laissez pas ces substances entrer en contact avec les pièces de l'appareil.
- Ne pas utiliser de nettoyeurs abrasifs
- Retirez les aliments du congélateur. Conservez-les dans un endroit frais, bien couverts.
- Nettoyez l'appareil et les accessoires intérieurs avec un chiffon et de l'eau tiède. Après le nettoyage, essuyez avec de l'eau fraîche et séchez.

dégivrage.

Votre compartiment réfrigérateur Deltrost de dégivrage "automatique" et ne nécessite pas de

Dégivrer le réfrigérateur

- Ne pas conserver les aliments chauds ou les liquides pouvant s'évaporer dans le réfrigérateur
- Couvrir ou envelopper la nourriture avec une odeur forte
- Les aliments cuits, plats froids, etc... : ceux-ci devraient être couverts et peuvent être placés sur une étagère.
- Fruits et légumes : ceux-ci doivent être soigneusement nettoyés et placés dans le bac à légumes fourni.
- Les produits laitiers doivent être placés dans des contenants hermétiques spéciaux ou emballés de façon étanche.
- Lait : les cartons ou bouteilles doivent être scellés et placés dans la zone de stockage de la porte du réfrigérateur

Aliments réfrigérés

Pour permettre le stockage des emballages de produits alimentaires de différentes tailles, les balconnets réglables peuvent être placés à différentes hauteurs. Pour les régler, tirez le bac de porte vers le haut jusqu'à ce qu'elle se libère, positionner ensuite selon besoins.

Accessoires

Une fois que votre réfrigérateur est branché, le cadran du thermostat dispose de 8 réglages : "0" est OFF et "7" est le réglage le plus froid.

Réglage de la température

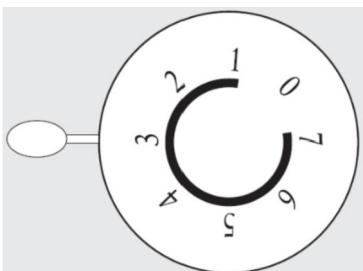

Utilisation et Entretien

Instructions d'Installation

- Avant de connecter l'appareil à l'alimentation, laissez-le reposer pendant environ 4 heures, ce qui réduira la possibilité de dysfonctionnements dans le système de refroidissement en raison de la manipulation lors du transport.
- Nettoyez l'appareil en profondeur, en particulier à l'intérieur (voir « Comment Nettoyer »).
- Dans le cas où les accessoires intérieurs ne seraient pas correctement placés, les réarranger comme décrit dans « Description des pièces »
- Installez l'appareil dans un emplacement idéal loin de chaleurs et de froids extrêmes. Laissez un espace suffisant entre le réfrigérateur et la paroi latérale de sorte que la porte puisse s'ouvrir sans obstruction. Le congélateur n'est pas conçu pour une installation intégrée.
- Sélectionnez un espace avec plancher résistant et à niveau.

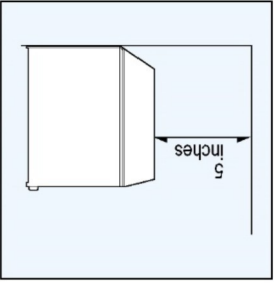

Important

DANGER: Risque de piégeage des enfants. Avant de jeter votre ancien appareil :

- Retirer les portes et / ou le couvercle.
- Laissez les étagères en place afin que les enfants ne puissent pas grimper facilement à l'intérieur.
- L'appareil doit être correctement raccordé à l'alimentation électrique, NE PAS utiliser une rallonge.
- Ne touchez pas les surfaces FROIDES ou GIVREES tandis que l'appareil fonctionne, surtout avec les mains mouillées car la peau peut coller à la surface froide.
- Débranchez l'appareil de l'alimentation électrique avant réparation ou entretien
- Ne pas dégivrer l'appareil avec d'autres appareils électriques (sèche-cheveux, etc.) et ne jamais gratter la couche de glace ou de givre avec des outils tranchants.
- La plaque signalétique se trouve au dos de l'appareil.

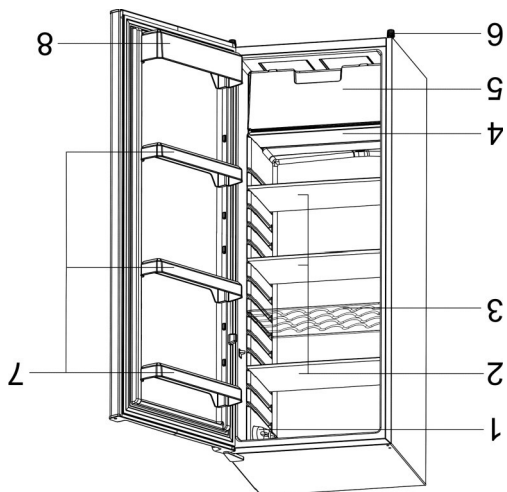

1. Bouton de réglage thermostat
2. Étagères Amovibles en Verre Trempe
3. Étagère à bouteilles
4. Couvercle Bac à Légumes en Verre Trempe
5. Bac à Légumes
6. Pied réglable
7. Stockage Bouteilles
8. Stockage Bouteilles 2L

Description des Pièces

(10) Ne pas utiliser une rallonge avec cet appareil. Si le cordon d'alimentation est trop court, demandez à un électricien qualifié d'installer une prise près de l'appareil. L'utilisation d'une rallonge peut négativement impacter la performance de l'appareil.

- (8) Cet appareil est destiné à être utilisé dans un environnement domestique ou de petit commerce tel que dans :
- les cuisines de personnels, les ateliers, les bureaux et autres environnements de travail ;
 - les maisons de ferme et par les clients dans les hôtels, motels et autres environnements de type résidentiel ;
 - les environnements de type maisons d'hôtes ;
 - la restauration et autres applications similaires non liées à la grande distribution.
- (9) Ne pas entreposer ou utiliser de l'essence ou tout autre liquide inflammable et à l'intérieur ou dans à proximité du réfrigérateur.



AVERTISSEMENT: Lors du positionnement de l'appareil, s'assurer que le cordon d'alimentation n'est pas coincé ni endommagé.

AVERTISSEMENT: Ne pas placer de socles mobiles de prises multiples ni de blocs d'alimentation portables à l'arrière de l'appareil.

• Danger, risque d'incendie/matériaux inflammables

- (1) **ATTENTION** --- Gardez les ouvertures de ventilation, dans l'enceinte de l'appareil ou dans la structure intégrée, sans obstacles.
- (2) **ATTENTION** --- Ne pas utiliser de dispositifs mécaniques ou autres moyens pour accélérer le processus de dégivrage, autres que ceux recommandés par le fabricant.
- (3) **ATTENTION** --- Ne pas utiliser d'appareils électriques à l'intérieur de l'appareil.
- (4) **ATTENTION** --- **DANGER:** Ne jamais laisser d'enfants jouer avec, exploiter, ou ramper à l'intérieur de l'appareil. Risque d'enfermement des enfants. Avant de jeter ou de recycler votre vieux réfrigérateur ou congélateur :
- Retirez complètement les portes ou les couvercles
 - Laissez les étagères en place afin que les enfants ne puissent pas grimper facilement à l'intérieur.
- (5) Toujours débrancher l'appareil avant toute opération de maintenance ou de service sur l'appareil.
- (6) Si le composant est endommagé, il doit être remplacé par le fabricant, un agent de service ou un personne similaire qualifiée afin d'éviter tout danger.
- (7) Suivre la réglementation locale pour vous débarrasser de l'appareil, dû à l'inflammabilité du réfrigérant et du gaz. Tous les produits de réfrigération contiennent des réfrigérants, qui, selon les directives de la loi fédérale, doivent être enlevés au préalable. Il est de la responsabilité du consommateur de se conformer aux réglementations fédérales et locales lorsque vous vous débarrassez de ce produit.

Pour réduire les risques d'incendie, de choc électrique ou de blessure, suivre ces précautions de base lors de l'utilisation de votre appareil.

ATTENTION

Informations de Sécurité Importantes

Pour activer votre garantie, veuillez enregistrer votre appareil sur www.stirlingmarathon.com ou en remplissant et en envoyant la carte d'enregistrement de garantie. Nous sommes confiants que vous aurez des années de plaisir sans tracas et vous demandons de bien vouloir conserver le Guide d'Utilisation et d'Entretien pour référence et pour votre sécurité.

Félicitations pour l'achat de votre nouvel appareil Marathon !

Félicitations

ERAR88RED / ERAR88SVR

Épic

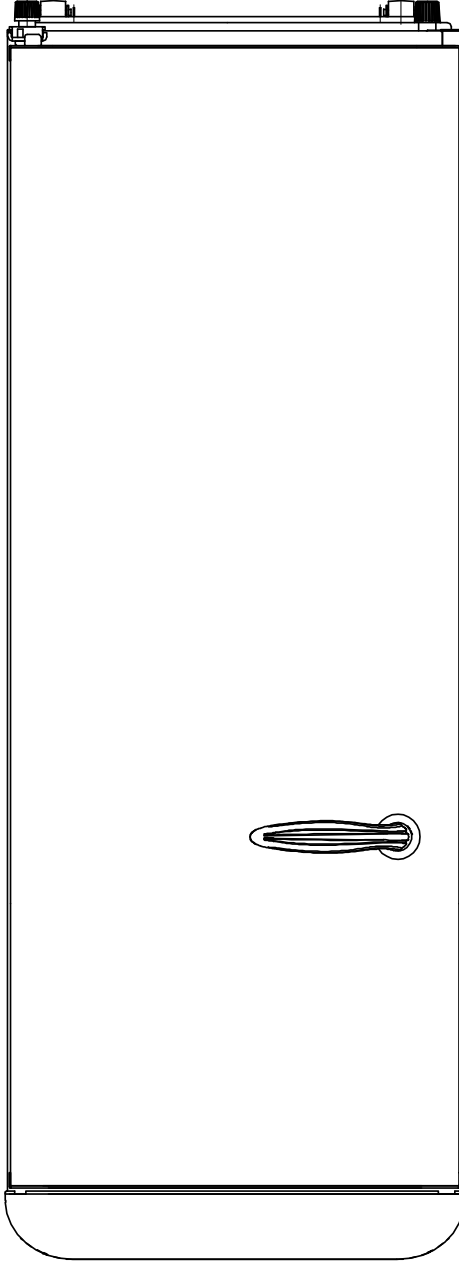

Tous Réfrigérateurs