



## WARNING RISK OF FIRE

Read all the following instructions before installing and using this appliance.

- Dispose of the carton and plastic bags after the washer is unpacked. Children might use them for play. Cartons covered with rugs, bedspreads, or plastic sheets can become airtight chambers causing suffocation. Place all materials in a garbage container or make these materials inaccessible to children.
- For your safety the information in this manual must be followed to minimize the risk of fire or explosion or to prevent property damage, personal injury or loss of life. Do not store or use gasoline or other flammable vapors and liquids in the vicinity of this or any other appliance.
- Install the washer according to the manufacturer's instructions and local codes.
- The electrical service to the washer must conform with local codes and ordinances and the latest edition of the National Electrical Code, ANSI/NFPA 70, or in Canada, the Canadian Electrical Code CSA C22.1 part 1.
- To avoid back or other injury, have more than one person move or lift the washer.
- Do not stack a dryer on top of washer already installed on pedestal. Do not stack washer on top of dryer. Do not stack washer on top of another washer.

The instructions in this manual and all other literature included with this washer are not meant to cover every possible condition and situation that may occur. Good safe practice and caution MUST be applied when installing, operating and maintaining any appliance.

## 1 Remove Foam Packaging and Shipping Hardware

### Remove Foam Packaging

1. Temporarily remove door tape.
2. Open washer door and remove everything from the drum.
3. Close door and reapply door tape.
4. Using a rug, blanket or piece of cardboard to protect the floor, carefully lay the washer on its back.
5. Remove styrofoam base and shipping plug and set them aside.
6. Carefully return the washer to an upright position.
7. Carefully move the washer to within 4 feet (1 m) of its final location.

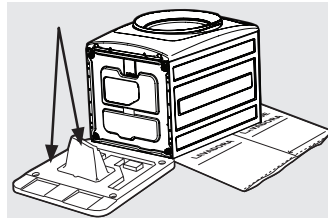
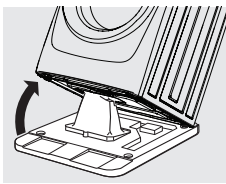

### WARNING ELECTRIC SHOCK HAZARD

Certain internal parts are intentionally not grounded and may present a risk of electrical shock if contacted during installation.

Do not contact the following parts while the appliance is energized

- Pump
- Drive motor
- Electrical control boards
- Water valves



### CAUTION EXCESSIVE WEIGHT HAZARD

To avoid back or other injury, have more than one person move or lift the washer.



### IMPORTANT

DO NOT tip washer upside down onto its top or onto its right side for any reason.

### Remove Shipping Bolts and Install Plugs

1. Remove shipping bolts from rear of unit.
2. Locate the plugs in the small bag provided with the washer's instruction guides.
3. Insert them into the holes in the rear panel of the washer where the transport hardware has been removed.

### NOTE

Spacers may need time to relax before they can be easily pulled through shipping hole.

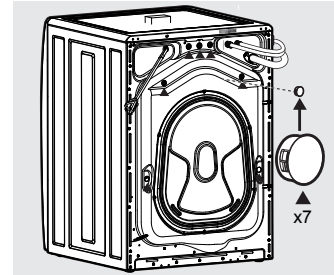
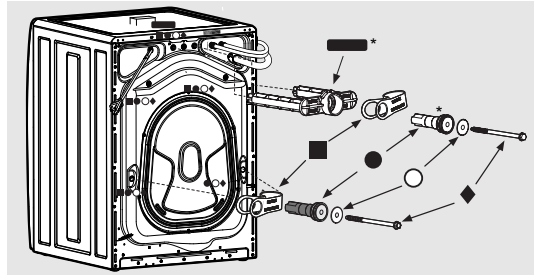

For detailed information, refer to "Unpacking the washer" in the Installation sections of the Use & Care Guide provided with this washer.

## 2 Electrical Requirements

**CIRCUIT** - Individual, properly polarized and grounded 15 amp. branch circuit fused with 15 amp. time delay fuse or circuit breaker.

**POWER SUPPLY** - 2 wire, with ground, 120 volt single phase, 60 Hz, Alternating Current.

**OUTLET RECEPTACLE** - Properly grounded 3-prong receptacle to be located so the power supply cord is accessible when the washer is in an installed position.

1. The washer MUST be grounded. In the event of malfunction or breakdown, grounding will reduce the risk of electrical shock by a path of least resistance for electrical current.
2. Since your washer is equipped with a power supply cord having an equipment-grounding conductor and a grounding plug, the plug MUST be plugged into an appropriate, copper wired receptacle that is properly installed and grounded in accordance with all local codes and ordinances or in the absence of local codes, with the National Electrical Codes, ANSI/NFPA 70 (latest edition), or in Canada, the Canadian electrical code C22.1 part 1. If in doubt, call a licensed electrician. DO NOT cut off or alter the grounding prong on the power supply cord. In situations where a two-slot receptacle is present, it is the owner's responsibility to have a licensed electrician replace it with a properly grounded three prong grounding type receptacle.



### WARNING ELECTRICAL SHOCK HAZARD

Improper connection of the equipment grounding conductor can cause an electrical shock that may result in serious injury or death. Check with a licensed electrician if you are in doubt as to whether the appliance is properly grounded.

For detailed information, refer to "Electrical system requirements" in the Installation sections of the Use & Care Guide provided with this washer.

## 3 Leveling the Washer

Excessive noise and vibration can be prevented by properly leveling the washer.

1. Place a level on top of the washer.
2. Use an adjustable wrench to adjust the leveling legs so the washer is level front-to-rear and side-to-side, and stable corner-to-corner.
3. Press down on alternate corners and sides and feel for the slightest movement. Adjust the

leg(s) so the washer sits solidly on the floor on ALL four legs. Keep the leveling leg extension at a minimum for best performance of the washer.

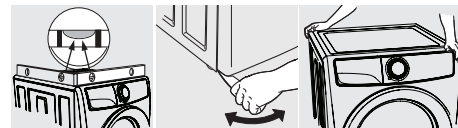

For detailed information, refer to "Leveling the washer" in the Installation sections of the Use & Care Guide provided with this washer.

## 4 Connect Water Line

1. Run some water from the hot and cold faucets to flush the water lines and remove particles that might clog the water valve screens and to determine which faucet is hot and which is cold supply.
2. Check to ensure that the inlet hoses have the rubber washer firmly in place.
3. Connect the HOT inlet hose to the HOT inlet connection on the washer and the COLD inlet hose to the COLD inlet connection on the washer. Tighten by hand until snug. Then tighten each supply connection another 2/3 turn with pliers. **Do not cross thread or over-tighten these connections.**
4. Connect the HOT inlet hose to the HOT water

supply and the COLD inlet hose to the COLD water supply.

5. Tighten by hand until snug. Then tighten each supply connection another 2/3 turn with pliers. **Do not bend, kink or pinch water inlet hoses.**
6. Turn on the water and check for leaks.

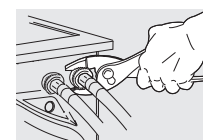
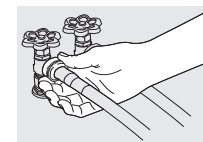

For detailed information, refer to "Connecting inlet water" in the Installation sections of the Use & Care Guide provided with this washer.

## 5 Connect Drain and Electric

1. Verify the anti-siphon disc is in place.
2. Form a "U" shape on the end of the drain hose with the hose pointed toward the drain. Place the formed end in a laundry tub or a standpipe and secure the drain hose with the cable tie (provided in the enclosure package) to the standpipe, inlet hose, laundry tub, etc. so the hose does not pull out from the force of the water.
3. Plug the power cord into a grounded outlet.
4. Turn on the power at a circuit breaker/fuse box.
5. Carefully slide the washer to its final position. Recheck leveling and rock corners for stability. See "Leveling the washer". Remove and discard door tape.
6. Run the washer through a complete cycle, checking for water leaks and proper operation.
7. If you have any questions during initial operation, please review the "Troubleshooting" section in the Use & Care Guide before calling for service.

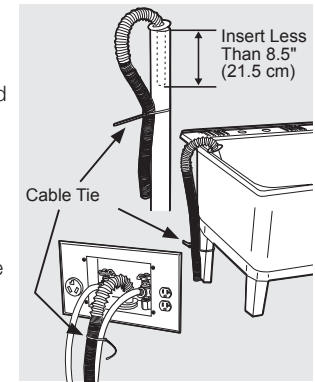

### NOTE

The standpipe inside diameter must be 1-1/4" (3.2 cm) minimum. There must be an air gap around the drain hose in the standpipe. A snug hose fit can cause a siphoning action.

### IMPORTANT

Check to ensure the power is off at a circuit breaker/fuse box before plugging the power cord into an outlet.

For detailed information, refer to "Connecting drain and electrical" in the Installation sections of the Use & Care Guide provided with this washer.

## 6 Installation Checklist

### Shipping Hardware

- Foam shipping support (under wash tub) removed and stored
- Shipping bolts and spacers removed from rear of appliance and stored
- Hole plugs (shipped in bag in drum) installed in holes in backsheet

### Leveling

- Washer is level, side-to-side and front-to-back
- Cabinet is sitting solid on all corners

### Water Supply

- Use only new hoses and verify rubber sealing washers are installed
- HOT supply is connected to HOT inlet and COLD supply is connected to COLD inlet
- HOT and COLD water supply turned on
- No leaks present at water supply connections or appliance inlet connections - recheck in 24 hours

### Drain

- Stand pipe or wall drain height minimum 24"
- Verify anti-siphon disc is attached toward end of drain hose
- Drain hose secured in place with cable tie (shipped in drum)

### Door Reversal

- Follow detailed instructions in this guide
- Test hinge and latch for function

### Electrical Power

- House power turned on
- Washer plugged in

### Final Checks

- Installation instructions and Use & Care Guide read thoroughly
- Door locks and water enters drum when cycle starts
- Registration card sent in



## ADVERTENCIA PELIGRO DE INCENDIO

Lea todas las instrucciones antes de instalar y utilizar este aparato.

- Deseche el cartón y las bolsas de plástico después de desembalar la lavadora. Los niños podrían utilizarlas para jugar. Las cajas de cartón cubiertas con esterillas, colchas o láminas de plástico pueden convertirse en cámaras herméticas y provocar asfixia. Coloque todos estos materiales en un contenedor de basuras o fuera del alcance de los niños.
- Por su seguridad siga la información contenida en este manual para minimizar el riesgo de incendio o explosión y evitar daños en las propiedades, lesiones personales o incluso pérdida de vidas. No guarde ni use gasolina u otros líquidos o productos inflamables cerca de este o de cualquier otro electrodoméstico.
- Instale la lavadora de conformidad con las instrucciones del fabricante y los códigos locales.
- El suministro eléctrico a la lavadora debe cumplir los códigos y ordenanzas locales y la última edición del Código Eléctrico Nacional, ANSI/NFPA 70, o en Canadá, el código eléctrico canadiense CSA C22.1 parte 1.
- Para evitar lesiones en la espalda o de otro tipo, la lavadora debe ser levantada o trasladada por más de una persona.
- No apile una secadora encima de una lavadora instalada sobre pedestal. No apile la lavadora encima de una secadora. No apile la lavadora encima de otra lavadora.

Las instrucciones de este manual y cualquier otra publicación incluida con esta lavadora no están previstas para cubrir todas las posibles condiciones y situaciones que puedan darse. TIENE QUE utilizar el sentido común y tener precaución al instalar, poner en funcionamiento y realizar el mantenimiento de cualquier electrodoméstico.

## 1 Retirada de los materiales de embalaje y envío

### Desembalaje de la lavadora

1. Retire provisionalmente la cinta de la puerta.
2. Abra la puerta de la lavadora y saque todos los artículos del tambor.
3. Cierre la puerta y coloque de nuevo la cinta de la puerta.
4. Utilizando una alfombra, manta o trozo de cartón para proteger el suelo, apoye con cuidado la lavadora sobre su parte trasera.
5. Retire la base de poliestireno extruido y el tapón de transporte y sepárelos.
6. Vuelva a colocar la lavadora con cuidado en posición vertical.
7. Desplace con cuidado la lavadora a una distancia inferior a 1 m (4 pies) de su ubicación final.

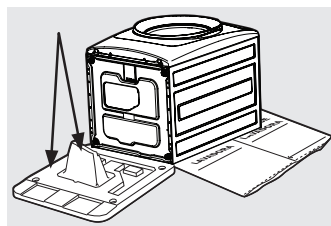
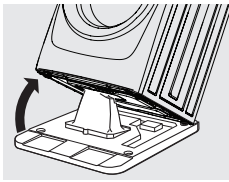

### Extracción de los pernos de transporte e instalación de los tapones

1. Extraiga los pernos de transporte de la parte trasera de la unidad.
2. Localice los tapones en la bolsa pequeña suministrada con las guías de instrucciones de la lavadora.
3. Introdúzcalos en los orificios del panel trasero de la lavadora donde se han retirado los materiales de embalaje y envío.

### NOTA

El material de expansión de caucho de los separadores puede necesitar tiempo para flexibilizarse antes de que se pueda estirar de ellos fácilmente a través del orificio de transporte.



### ADVERTENCIA

#### PELIGRO DE DESCARGA ELÉCTRICA

Determinadas piezas internas no han sido conectadas a tierra deliberadamente y pueden presentar riesgo de descarga eléctrica si se tocan durante la instalación.

No toque las siguientes piezas mientras el electrodoméstico está activado eléctricamente

- Bomba
- Motor de accionamiento
- Placas de control eléctrico
- Válvulas de agua



### PRECAUCIÓN

#### PELIGRO DE PESO EXCESIVO

Para evitar lesiones en la espalda o de otro tipo, la lavadora debe ser levantada o trasladada por más de una persona.



### IMPORTANTE

NO dé la vuelta a la lavadora ni la incline hacia su lado derecho bajo ningún concepto.

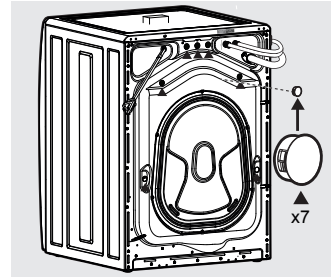
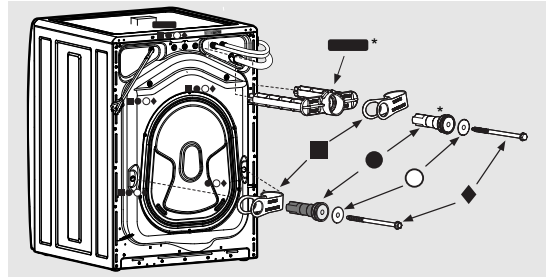

Para obtener información detallada, consulte «Desembalaje de la lavadora» en las secciones de instalación de la Guía de uso y cuidado suministrada con esta lavadora.

## 2 Requisitos del sistema eléctricos

**CIRCUITO** - Circuito de derivación individual de 15 amperios adecuadamente polarizado y conectado a tierra con fusible o disyuntor de 15 amperios con retardo.

**FUENTE DE ALIMENTACIÓN** - 2 cables, con conexión a tierra 120 voltios, monofase, 60 Hz, corriente alterna.

**TOMA DE CORRIENTE** - Toma de corriente de pared de 3 clavijas con conexión a tierra situada de modo que el cable de alimentación quede accesible cuando la lavadora quede instalada en su posición.



### ADVERTENCIA

#### PELIGRO DE DESCARGA ELÉCTRICA

Una incorrecta conexión del conductor de puesta a tierra del equipo puede crear un riesgo de descarga eléctrica. Consulte a un electricista cualificado en caso de duda sobre si el aparato está adecuadamente conectado a tierra.

Para obtener información detallada, consulte «Requisitos del sistema eléctricos» en las secciones de instalación de la Guía de uso y cuidado suministrada con esta lavadora.

## 3 Nivelación de su lavadora

Es posible evitar ruidos y vibraciones excesivas nivelando correctamente la lavadora.

1. Para instalación independiente y con la lavadora a una distancia inferior a 1 m (4 pies) de su ubicación final, coloque un nivel en la parte superior de la lavadora.
2. Utilice la llave universal para ajustar las patas de nivelación de modo que la lavadora esté nivelada desde delante hacia detrás y de lado a lado, y estable de esquina a esquina.

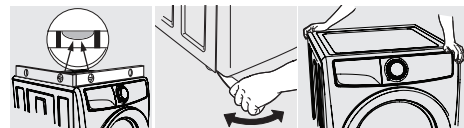

## 4 Conexión de la entrada de agua

1. Haga circular agua de las llaves de agua caliente y fría para vaciar las tuberías y eliminar partículas que podrían atascar los filtros de la válvula de agua y para determinar cuál es la llave de agua caliente y de fría.
2. Compruebe que las arandelas de goma de las mangueras de entrada estén bien colocadas.
3. Conecte la manguera de entrada CALIENTE a la conexión de entrada CALIENTE y la manguera de entrada FRÍA a la conexión de entrada FRÍA de la lavadora.

**AL INSTALADOR: Deje estas instrucciones con el cliente.**

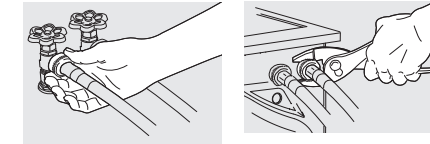

4. Apriete a mano hasta que queden bien ajustadas. A continuación apriete cada conexión de suministro otros 2/3 de vuelta con los alicates. **Asegúrese de que el roscado sea correcto y no apriete en exceso estas conexiones**

5. Conecte la manguera de entrada CALIENTE al suministro de agua CALIENTE y la manguera de entrada FRÍA al suministro de agua FRÍA.
6. Apriete a mano hasta que queden bien ajustadas. A continuación apriete cada conexión de suministro otros 2/3 de vuelta con los alicates. **NO doble, dañe ni pince las mangueras de entrada de agua.**
7. Abra el agua y compruebe si hay pérdidas.

Para obtener información detallada, consulte «Conexión de la entrada de agua» en las secciones de instalación de la Guía de uso y cuidado suministrada con esta lavadora.

## 5 Conexión de desagüe y eléctricos

1. Compruebe que el disco antisifón está en su sitio.
2. Haga una forma de "U" en el extremo de la manguera de desagüe con la manguera apuntando hacia el desagüe. Coloque el extremo a que ha dado forma en una cuba de lavado o en una tubería vertical y fije la manguera de desagüe con la brida para cables (incluida en el paquete del conjunto) a la tubería vertical, manguera de entrada, cuba de lavado, etc. de modo que la manguera no se suelte por la fuerza del agua.
3. Enchufe el cable eléctrico a una toma de corriente conectada a tierra.



4. Encienda el interruptor del disyuntor/caja de fusibles.
5. Deslice cuidadosamente la lavadora hacia su posición definitiva. Vuelva a comprobar el nivel y empuje en las esquinas para comprobar la estabilidad. Consulte el apartado "Nivelación de su lavadora". Retire y deseche la cinta de la puerta.
6. Haga funcionar la lavadora durante un ciclo completo comprobando si hay pérdidas de agua y si todo funciona correctamente.
7. Si tiene alguna pregunta durante la puesta en marcha, consulte la sección «Resolución de problemas» antes de llamar al servicio técnico.

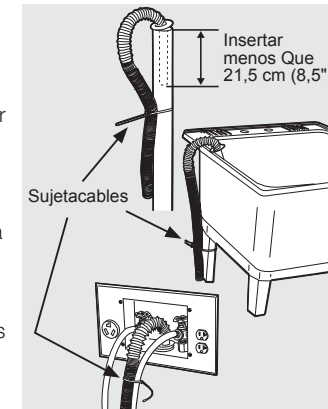

### NOTA

El diámetro interior de la tubería vertical deberá ser de al menos 3,2 cm (1-1/4"). Tiene que haber una holgura entre la manguera de desagüe y la tubería vertical. Una manguera apretada puede provocar efecto de sifón.

### IMPORTANTE

Compruebe que no haya corriente en un disyuntor/caja de fusibles antes de enchufar el cable en una toma de corriente.

Para obtener información detallada, consulte «Conexión de desagüe y Finalización de la instalación» en las secciones de instalación de la Guía de uso y cuidado suministrada con esta lavadora.

## 6 Lista de comprobación para la instalación

### Materiales de embalaje y envío

- Sujeción de espuma para envío (debajo del tambor) retirada y guardada
- Separadores y pernos de transporte retirados de la parte trasera del electrodoméstico y almacenados
- Tapones (entregados en bolsa en el tambor) instalados en los orificios de la placa posterior.

### Nivelación

- La lavadora está nivelada, de lado a lado y de frontal a trasera
- El mueble se apoya bien en todas las esquinas

### Suministro de agua

- Utilice solo mangueras nuevas y compruebe que estén colocadas las arandelas de goma de sellado
- El suministro de agua CALIENTE está conectado a la entrada de agua CALIENTE y la de agua FRÍA, a la entrada de agua FRÍA
- Suministros de agua CALIENTE y FRÍA conectados
- Las conexiones del suministro de agua y las conexiones de entrada del aparato no presentan pérdidas; volver a comprobar en 24 horas

### Desagüe

- Tubería vertical o desagüe de pared, altura mínima 24"
- Compruebe que el disco antisifón está instalado hacia el extremo de la manguera de desagüe.
- Manguera de desagüe fijada con brida para cables (se entrega en el tambor)

### Reversibilidad de la puerta

- Siga las instrucciones detalladas de esta guía
- Prueba de bisagra y de funcionamiento del pestillo

### Alimentación eléctrica

- Corriente eléctrica de la vivienda encendida
- Lavadora enchufada

### Comprobaciones finales

- Instrucciones de instalación y Guía de uso y mantenimiento: leídas atentamente
- La puerta se bloquea y entra agua en el tambor cuando se inicia el ciclo
- Tarjeta de registro enviada



## AVERTISSEMENT RISQUE D'INCENDIE

Lire toutes les instructions avant d'installer et d'utiliser cet appareil.

- Détruire le carton d'emballage et les sacs en plastique après avoir déballé l'appareil. Les enfants pourraient les utiliser pour jouer. Les cartons recouverts de tapis, couvertes ou draps de plastique peuvent se transformer en chambres étanches à l'air. Placer tous les matériaux dans une poubelle ou rendre les matériaux inaccessibles aux enfants.
- Pour votre sécurité, les informations contenues dans le présent Guide doivent être suivies afin de minimiser les risques d'incendie ou d'explosion ou pour prévenir tout dommage, dégât, blessure ou perte de vie. Ne pas entreposer ni utiliser de la gasoline ou tout autre liquide ou vapeur inflammable à proximité de tout appareil y compris celui-ci.
- Installer la laveuse selon les instructions du fabricant et les règlements locaux.
- L'installation électrique de la laveuse doit être conforme aux codes et réglementations locaux et à la dernière édition du code national de l'électricité (ANSI / NFPA 70) ou, au Canada, au code canadien de l'électricité (CSA C22.1) part 1). Afin d'éviter toute blessure de dos ou autre, s'assurer d'avoir au moins deux personnes pour déplacer ou soulever la laveuse.
- Ne pas superposer une sècheuse sur une laveuse qui possède déjà son socle. Ne pas superposer la laveuse sur la sècheuse. Ne pas superposer la laveuse sur une autre laveuse.

Les instructions dans le présent manuel et tous les autres documents inclus avec cet appareil ne sont conçues pour couvrir toutes les conditions ou situations possibles qui pourraient se produire. Le bon sens et la prudence DOIVENT être exercés lors de l'installation, de l'emploi et de l'entretien de tout électroménager.

## 1 Retirer l'emballage en mousse et la boulonnerie de transport

### Retirer l'emballage en mousse

1. Retirer temporairement le ruban de la porte.
2. Ouvrir la porte de la laveuse et retirer tout ce qu'il y a dans le tambour.
3. Fermer la porte et remettre le ruban de porte.
4. Pour protéger le plancher, utiliser un tapis, une couverture ou une pièce de carton et coucher délicatement la laveuse sur son dos.
5. Retirer la base en styromousse et le bouchon d'expédition et les mettre de côté.
6. Remettre soigneusement la laveuse en position verticale.
7. Déplacer soigneusement la laveuse à moins de 1 m (4 pi) de son emplacement définitif.

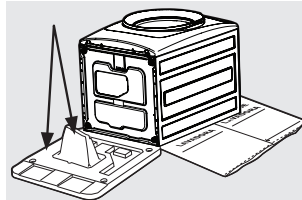
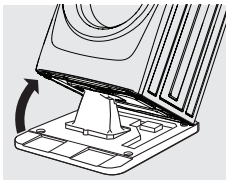

### AVERTISSEMENT

#### RISQUE DE CHOCS ÉLECTRIQUES

Certaines pièces internes ne sont pas mises à la terre et peuvent présenter un risque de choc électrique si elles sont touchées durant l'installation.

Ne pas toucher les pièces suivantes une fois que l'appareil est mis sous tension.

- Pompe
- Moteur d'entraînement
- Panneaux de commande électrique
- Valves d'eau



### ATTENTION

#### DANGER DE MASSE EXCESSIVE

Afin d'éviter toute blessure de dos ou autre, s'assurer d'avoir au moins deux personnes pour déplacer ou soulever la laveuse.



### IMPORTANT

NE VOUS placez pas sur le côté droit ou sur le dessus pour quelque raison qui soit.

### Retirer la boulonnerie de transport et installation des bouchons de trou

1. Retirez les boulons de transport à l'arrière de l'appareil.
2. Situer les bouchons dans le petit sac fourni avec les guides d'instructions de la laveuse.
3. Les insérer dans les trous dans le panneau arrière de la laveuse où la quincaillerie de transport avait été retirée.



### REMARQUE

Le matériel d'expansion en caoutchouc sur les cales d'espacement peuvent nécessiter un certain temps avant de pouvoir passer à travers le trou de transport.

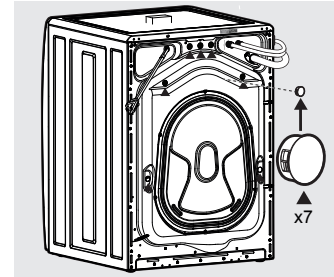
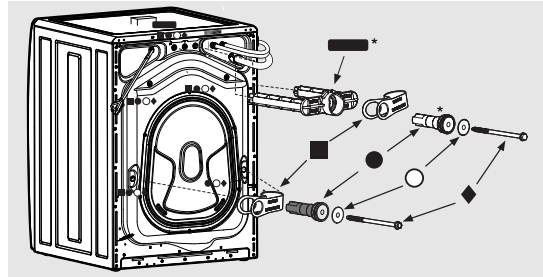

Pour plus d'informations, reportez-vous aux sections « Déballage de l'appareil » dans les sections Installation du Guide d'utilisation et d'entretien fourni avec ce laveuse.

## 2 Exigences électriques

**CIRCUIT** - Circuit de dérivation de 15 ampères individuel, correctement polarisé et mis à la terre, fusionné avec un disjoncteur ou un fusible temporisé de 15 ampères.

**ALIMENTATION ÉLECTRIQUE** – 2 fils plus la mise à la terre, 120 volts, monophasé, 60 Hz, courant alternatif.

**PRISE ÉLECTRIQUE** – Prise à 3 voies correctement mise à la terre située de façon à ce que le cordon soit accessible lorsque la laveuse est installée dans sa position définitive.



### AVERTISSEMENT

#### RISQUE DE CHOCS ÉLECTRIQUES

Un raccordement inadéquat du conducteur de terre de l'équipement peut accroître les risques de choc électrique. Consulter un électricien agréé en cas de doute concernant la mise à la terre de l'appareil.

Pour plus d'informations, reportez-vous aux sections « Exigences électriques » dans les sections Installation du Guide d'utilisation et d'entretien fourni avec ce laveuse.

## 3 Mise à niveau de votre laveuse

Les bruits excessifs et les vibrations peuvent être évités en mettant correctement la laveuse à niveau.

1. Pour une installation autonome où la laveuse est à moins de 1 m (4 pi) de son emplacement définitif, placer un niveau sur le dessus de l'appareil.
2. Utiliser la clé universelle pour ajuster les pieds de mise à niveau de façon à ce que la laveuse soit de niveau d'avant en arrière et latéralement, et qu'elle soit stable aux quatre coins.
3. Appuyer sur chaque coin et chaque côté pour déterminer les endroits qui nécessitent

un réglage. Ajuster les pieds de mise à niveau appropriés de manière à ce que la laveuse repose solidement sur ses QUATRE pieds. Garder les pieds de mise à niveau le plus près possible de la laveuse afin d'optimiser le rendement de la laveuse.

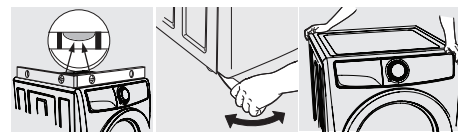

Pour plus d'informations, reportez-vous aux sections « Mise à niveau de votre laveuse » dans les sections Installation du Guide d'utilisation et d'entretien fourni avec ce laveuse.

## 4 Raccordement à la canalisation d'eau

1. Faire couler de l'eau chaude et froide des robinets pour purger les tuyaux d'eau, pour éliminer toute particule qui pourrait obstruer les grillages des robinets, et pour déterminer quels robinets fournissent l'eau chaude et l'eau froide.
2. Vérifier que la rondelle en caoutchouc des flexibles d'entrée est solidement en place.
3. Brancher le flexible d'eau CHAUDE au robinet d'admission d'eau CHAUDE de la laveuse et le flexible d'eau FROIDE au robinet d'admission d'eau FROIDE de la laveuse.
4. Serrer fermement à la main. Ensuite, serrer d'un autre 2/3 de tour au moyen de la pince. **Ne pas fausser ni trop serrer ces raccords.**

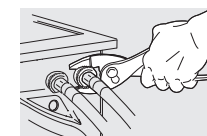
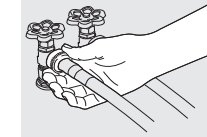

5. Brancher le flexible d'eau CHAUDE au raccord d'alimentation d'eau CHAUDE domestique et le flexible d'eau FROIDE au raccord d'alimentation d'eau FROIDE domestique.

6. Serrer fermement à la main. Ensuite, serrer d'un autre 2/3 de tour au moyen de la pince. **Attention de ne pas plier, déformer ou pincer les flexibles d'entrée d'eau.**
7. Ouvrir l'eau et vérifier pour toute présence de fuite.

Pour plus d'informations, reportez-vous aux sections « Raccordement à la canalisation d'eau » dans les sections Installation du Guide d'utilisation et d'entretien fourni avec ce laveuse.

## 5 Branchement de l'alimentation électrique et de l'évacuation

1. Vérifier que le disque anti-siphonnage est bien en place.
2. Placer le côté du tuyau de vidange en forme de « U » dans l'ouverture du tuyau d'évacuation. Placer l'extrémité ainsi formée dans une cuve à lessive ou un tuyau d'évacuation et fixer le tuyau de vidange au moyen d'une attache (incluse dans la trousse d'installation fournie) au tuyau d'évacuation, au tuyau d'entrée, à la cuve à lessive, etc. de façon à ce que le tuyau ne puisse être arraché sous la force de l'eau.
3. Brancher le cordon électrique dans une prise électrique mise à la terre.
4. Ouvrir l'alimentation électrique au disjoncteur ou au boîtier de fusibles.
5. Si vous avez des questions pendant la mise en service, veuillez consulter la section « Dépannage » avant d'appeler le service après-vente.
6. Faire marcher la laveuse pendant un cycle complet pour vérifier la présence de fuites et le bon fonctionnement de la machine.
7. Si vous avez des questions concernant le fonctionnement initial, veuillez consulter la « Liste de prévention de service » dans votre Guide d'emploi et d'entretien avant de faire appel à un technicien.

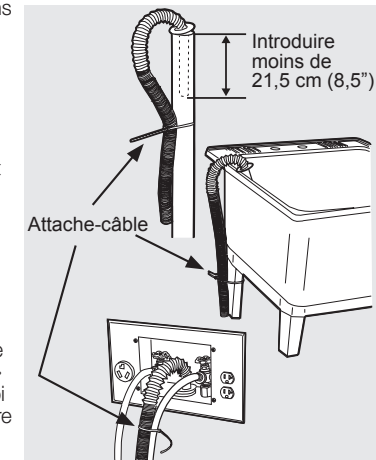

### REMARQUE

Tuyau d'évacuation d'au moins 3,2 cm (1-1/4 po) de diamètre. Il doit y avoir un débatement autour du tuyau d'évacuation dans la colonne montante. Un tuyau trop serré cause un effet de siphonnement.

### IMPORTANT

Vérifier que l'alimentation électrique est coupée au disjoncteur ou au boîtier de fusibles avant de brancher le cordon d'alimentation dans une prise électrique.

Pour plus d'informations, reportez-vous aux sections « Raccordement de l'évacuation » et « Terminer l'installation » dans les sections Installation du Guide d'utilisation et d'entretien fourni avec ce laveuse.

## 6 Liste de vérification de l'installation

### Quincaillerie de transport

- Support de transport en styromousse (sous la cuve de lavage) retiré et entreposé
- Boulons et entretoises de transport retirés de l'arrière de l'appareil et entreposés
- Bouchons (dans le sac dans le tambour) posés dans les trous à l'arrière

### Mise à niveau

- La laveuse est à niveau horizontalement et verticalement
- Le cabinet est bien assis sur tous les coins

### Alimentation en eau

- Utiliser uniquement de nouveaux flexibles et vérifier que les rondelles en caoutchouc sont mises en place
- L'alimentation en eau CHAUDE est raccordée à l'entrée d'eau CHAUDE et l'alimentation en eau FROIDE et raccordée à l'entrée en eau FROIDE
- L'alimentation d'eau CHAUDE et FROIDE est ouverte
- Aucune fuite aux raccords d'alimentation en eau ni aux raccords d'entrée de l'appareil -

révérifier dans 24 heures

### Vidange

- Hauteur minimale de la colonne montante ou du drain de mur 61 cm (24 po)
- Vérifier que le disque anti-siphonnage est en place à l'extrémité du tuyau de vidange
- Tuyau de vidange fixé en place à l'aide d'une attache de câble (expédié dans le tambour)

### Inversion de la porte

- Suivre les instructions détaillées dans ce guide
- Vérifier le fonctionnement de la charnière et du loquet

### Alimentation électrique

- L'alimentation électrique domestique est sous tension

- La laveuse est branchée

### Vérifications finales

- Instructions d'installation et d'utilisation et d'entretien lire attentivement
- La porte se verrouille et l'eau entre dans la cuve lorsque le cycle commence
- Carte d'enregistrement envoyée